

# USER'S MANUAL



## AIR-CONDITIONER

ENGLISH

MANUEL DE L'UTILISATEUR

CLIMATISEUR

FRANÇAIS

ANWENDERHANDBUCH

KLIMAGERÄT

DEUTSCH

ISTRUZIONI PER L'USO

CONDIZIONATORE D'ARIA

ITALIANO

MANUAL DEL PROPIETARIO

ACONDICIONADOR DE AIRE

ESPAÑOL

GEBRUIKERSHANDLEIDING

AIRCONDITIONING

NEDERLANDS

MANUAL DO UTILIZADOR

APARELHO DE AR CONDICIONADO

PORTUGUÊS

ΟΔΗΓΙΕΣ ΧΡΗΣΗΣ

ΚΛΙΜΑΤΙΣΤΙΚΟ

ΕΛΛΗΝΙΚΑ

РУКОВОДСТВО ПО ЭКСПЛУАТАЦИИ

ΚΟΝΔΙΤΙΟΝΕΡ ΒΟΖΔΥΧΑ

РУССКИЙ

KULLANIM KILAVUZU

SPLIT KLİMA

TÜRKÇE

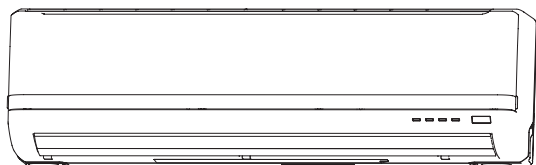

SRK63ZK-S  
SRK71ZK-S  
SRK80ZK-S



This air conditioner complies with **EMC** Directive 2004/108/EC, LV Directive 2006/95/EC.

Ce climatiseur est conforme à la Directive **EMC**: 2004/108/EC, LV Directive 2006/95/EC.

Dieses Klimagerät erfüllt die **EMC** Direktiven 2004/108/EC, LV Direktiven 2006/95/EC.

Questo condizionatore d'aria è conforme alla Direttiva **EMC**: 2004/108/EC, LV Direttiva 2006/95/EC.

Este acondicionador de aire cumple con la directiva **EMC**: 2004/108/EC, LV Directiva 2006/95/EC.

Deze airconditioner voldoet aan **EMC** Directive 2004/108/EC, LV Directive 2006/95/EC.

Este aparelho de ar condicionado está em conformidade com a Directiva **EMC** 2004/108/EC e a Directiva LV 2006/95/EC.

Αυτό το κλιματιστικό είναι σύμφωνο με τις προδιαγραφές της Οδηγίας **EMC** 2004/108/EK και της Οδηγίας LV 2006/95/EK.

RKW012A401B



Thank you for purchasing a MITSUBISHI HEAVY INDUSTRIES, LTD. Air-Conditioner. To get the best long-lasting performance, please read and follow this User's Manual carefully before using your air-conditioner. After reading, please store the Manual in a safe place and refer to it for operational questions or in the event of any irregularities.

This air-conditioner is intended for domestic use.

Do not vent R410A into the atmosphere: R410A is a fluorinated greenhouse gas, covered by the Kyoto Protocol with a Global Warming Potential (GWP) = 1975.

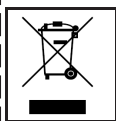

Your Air Conditioning product may be marked with this symbol. It means that waste electrical and electronic equipment (WEEE as in directive 2002/96/EC) should not be mixed with general household waste. Air conditioners should be treated at an authorized treatment facility for re-use, recycling and recovery and not be disposed of in the municipal waste stream. Please contact the installer or local authority for more information.



This symbol printed in the batteries attached to your Air Conditioning product is information for end-users according to the EU directive 2006/66/EC article 20 annex II. Batteries, at their end-of-life, should be disposed of separately from general household waste. If a chemical symbol is printed beneath the symbol shown above, this chemical symbol means that the batteries contain a heavy metal at a certain concentration. This will be indicated as follows: Hg:mercury(0.0005%) , Cd:cadmium(0.002%) , Pb:lead(0.004%) Please, dispose of batteries correctly at your local community waste collection or the recycling center.



The emission sound pressure level from each Indoor and Outdoor unit is under 70 dB(A).

## contents

Safety precautions .....	2	OFF-TIMER operation .....	11
Name of each part and its function .....	4	ON-TIMER operation .....	12
Remote control handling .....	6	SLEEP TIMER + ON-TIMER operation .....	12
Operation failure with the remote control .....	6	PROGRAM TIMER operation .....	13
Temporary run operation .....	6	ALLERGEN CLEAR operation .....	13
Operation and display section for		HIGH POWER/ECONOMY operation .....	14
remote control .....	7	SELF CLEAN operation .....	15
Current time setting .....	7	Auto restart function .....	15
AUTO mode operation .....	8	Tips for effective operation .....	15
Temperature adjustment during AUTO .....	8	Maintenance .....	16
FAN SPEED .....	8	Proper installation .....	18
COOL/HEAT/DRY/FAN mode operation .....	9	Troubleshooting .....	18
Air-conditioner operable		Notice .....	19
temperature setting .....	9	Contact your dealer .....	20
Characteristics of HEAT mode operation .....	9	About the Multiple Air-conditioner .....	20
Airflow direction adjustment .....	10	Self diagnosis function .....	21
SLEEP TIMER operation .....	11		



# Safety precautions

- Before starting to use the system, please read these “Safety precautions” carefully to ensure proper operation of the system.
- When you have read this instruction manual, please keep it without missing. If someone else takes over as operator, make certain that the manual is also passed on to the new operator.









 <b>DANGER</b>	Improper handling could lead to drastic result like death, serious injury, etc.
 <b>CAUTION</b>	Might pose a serious problem, depending on the circumstances.

Please observe these precautions with great care, since they are essential to your safety.







- Symbols which appear frequently in the text have the following meaning:

	<b>Strictly prohibited</b>		<b>Observe instructions with great care</b>		<b>Provide proper earthing</b>
---	----------------------------	---	---	---	--------------------------------



## ■ INSTALLATION PRECAUTIONS

 <b>DANGER</b>	
	<ul style="list-style-type: none"> <li>• <b>The system is for domestic, residential etc. use.</b> If used in severer environments, such as an engineering workplace, the equipment may function poorly.</li> </ul>
	<ul style="list-style-type: none"> <li>• <b>The system must be installed by your dealer or a qualified professional.</b> It is not advisable to install the system by yourself, as faulty handling may cause leakage of water, electric shock or fire.</li> </ul>
 <b>CAUTION</b>	
	<ul style="list-style-type: none"> <li>• <b>Do not install it where flammable gas may leak.</b> Gas leaks may cause fire.</li> </ul>
	<ul style="list-style-type: none"> <li>• <b>Depending on the place of installation, an earth leakage breaker may be necessary.</b> If you do not install an earth leakage breaker, you may get an electric shock.</li> </ul>
	<ul style="list-style-type: none"> <li>• <b>Make sure to install the drain hose properly so that all the water is drained out.</b> Improper installation may lead to water drop in the room resulting in wet furniture.</li> </ul>
	<ul style="list-style-type: none"> <li>• <b>Make sure that the system has been properly earthed.</b> Earth cables should never be connected to a gas pipe, water pipe, lightning conductor or telephone earth cable. Incorrect installation of the earth cable may produce an electric shock.</li> </ul>



## ■ OPERATION PRECAUTIONS

 <b>DANGER</b>	
	<ul style="list-style-type: none"> <li>• <b>Do not expose yourself to the cooling air for a long period.</b> This could affect your physical condition and cause health problems.</li> </ul>
	<ul style="list-style-type: none"> <li>• <b>Do not insert anything into the air inlet.</b> This may cause injury, as the internal fan rotates at high speed.</li> </ul>
	<ul style="list-style-type: none"> <li>• <b>Store the remote control out of reach of infants.</b> Failure to observe this may result in the batteries being swallowed or other accidents.</li> </ul>
 <b>CAUTION</b>	
	<ul style="list-style-type: none"> <li>• <b>Only use approved fuses.</b> Use of steel or copper wire instead of an approved fuse is strictly prohibited, as it may cause a break-down or fire.</li> <li>• <b>Do not handle the switches with wet hands.</b> This may cause an electric shock.</li> <li>• <b>Do not swing from the indoor unit.</b> If the indoor unit falls down, you may get injured.</li> </ul>
	<ul style="list-style-type: none"> <li>• <b>Do not place a flammable insecticide or paint spray near the blower, nor spray it directly on the system.</b> This may result in a fire.</li> <li>• <b>You should not expose any combustion appliance directly to the air stream of the air-conditioner.</b> The appliance may then work inadequately.</li> </ul>

## ■ Safety precautions

 <b>CAUTION</b>	
	<ul style="list-style-type: none"> <li>• <b>Do not wash the air-conditioner with water.</b> This could cause an electric shock.</li> <li>• <b>The system should only be used for its original purpose and not for anything else like, for instance, preservation of food, plants or animals, precision devices or works of art.</b> The system is only intended for use in ordinary domestic rooms. Any other use of the system may damage the quality of food, etc.</li> <li>• <b>Do not place anything containing water, like vases, on top of the unit.</b> Water entering the unit could damage the insulation and therefore cause an electric shock.</li> <li>• <b>Do not install the system where the airflow direction is aimed directly at plants or animals.</b> This will damage their health.</li> <li>• <b>Do not sit on the outdoor unit nor put anything on it.</b> If the unit falls down or things drop off it, people could get hurt.</li> <li>• <b>After a long period of use, check the unit's support structure from time to time.</b> If you do not repair any damage right away, the unit may fall down and cause personal injury.</li> </ul>
	<ul style="list-style-type: none"> <li>• <b>If you operate the system together with a combustion appliance, you must regularly ventilate the indoor air.</b> Insufficient ventilation may cause accidents due to oxygen deficiency.</li> <li>• <b>Stand firmly on a stepladder or other stable object when removing the inlet panel and filters.</b> Failure to observe this may result in injury through insecure objects toppling over.</li> <li>• <b>When you clean the system, stop the unit and turn off the power supply.</b> Never open the panel while the internal fan is rotating.</li> </ul>
	<ul style="list-style-type: none"> <li>• <b>Do not touch the aluminum fins on the air heat exchanger.</b> It may result in injury.</li> <li>• <b>Do not place household electrical appliances or household items under neath the indoor or outdoor units.</b> Condensation falling from the unit may stain objects and cause accidents or electrical shock.</li> <li>• <b>Do not operate the system without the air filter.</b> It can cause malfunction of the system due to clogging of the heat exchanger.</li> <li>• <b>Do not shut off the power supply immediately after stopping the operation.</b> Wait at least 5 minutes, otherwise there is a risk of water leakage or breakdown.</li> <li>• <b>Do not control the system with main power switch.</b> It can cause fire or water leakage. In addition, the fan can start unexpectedly, which can cause personal injury.</li> </ul>
	<ul style="list-style-type: none"> <li>• <b>Do not place objects near the outdoor unit or allow leaves to gather around the unit.</b> If there are objects or leaves around the outdoor unit, small animals may enter unit and contact electrical parts and may cause a break-down, smoke or fire.</li> <li>• <b>Contact your dealer to clean inside the indoor unit, do not attempt to do by yourself.</b> The use of a non-approved detergent or improper washing method may damage the unit's plastic components and cause leaks. Damage, smoke, or fire may also happen if the detergent comes in contact with electrical parts or the unit's motor.</li> <li>• <b>Stop the unit and turn off the power if you hear thunder or there is a danger of lightning.</b> It may damage the unit.</li> </ul>

## ■ PRECAUTIONS FOR RELOCATION OR REPAIRS

 <b>DANGER</b>	
	<ul style="list-style-type: none"> <li>• <b>Do not perform any repairs or modifications by yourself. Consult the dealer if the unit requires repair.</b> If you repair or modify the unit, it can cause water leaks, electric shocks or fire.</li> </ul>
	<ul style="list-style-type: none"> <li>• <b>Consult your dealer for repairs.</b> Wrong repairs could cause an electric shock, fire, etc.</li> <li>• <b>In case the air-conditioner is relocated elsewhere, contact your dealer or a professional fitter.</b> Faulty installation may cause water leakage, electric shock, fire, etc.</li> <li>• <b>If you notice anything abnormal (smell of burning, etc.), stop the system, turn off the power supply and consult your dealer.</b> Continued use of the system in abnormal circumstances may result in malfunctioning, electric shock, fire, etc.</li> </ul>
	<ul style="list-style-type: none"> <li>• <b>If the air-conditioner fails to cool or warm the room, it may have a refrigerant leakage. Contact your dealer.</b> <b>If refrigerant needs to be added, check with your dealer for proper instructions.</b> If the refrigerant comes in contact with the bare skin, it may cause cold injury. If the refrigerant gas is inhaled excessively, it may cause deterioration of nerve function like dizziness and headache, or deterioration of heart function like irregular heartbeat and heart palpitation temporarily. If refrigerant unexpectedly leaks from the unit onto a fan heater, stove, hotplate or other heat source, harmful gases could be generated.</li> </ul>

# Name of each part and its function

## INDOOR UNIT

SRK63ZK-S  
SRK71ZK-S  
SRK80ZK-S

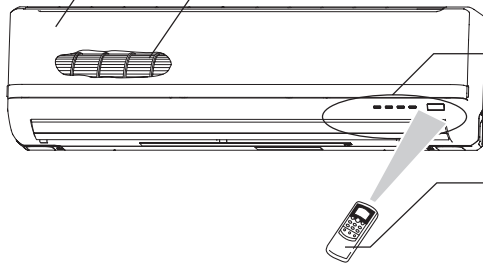

**Air inlet panel**

Draws in the indoor air.

➔ Page 16

**Indoor unit fan**

**Unit display section**

➔ Page 5

**Wireless remote control**

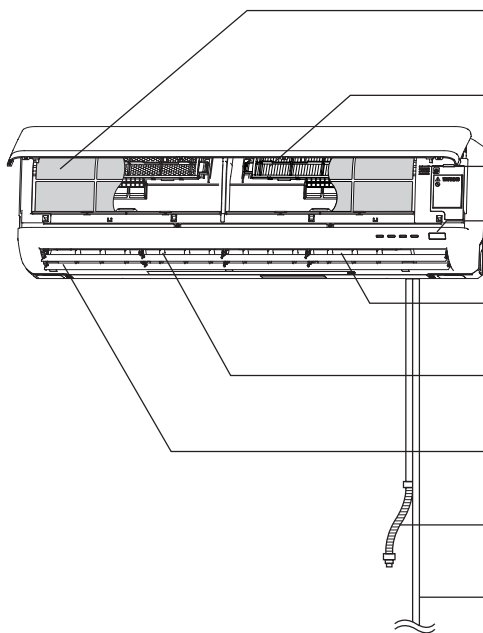

**Air filter**

Removes dust or dirt from the inlet air.

➔ Page 16

**Air-cleaning filter**

**Room temperature sensor**

**Unit operation switch**

**Air outlet**

Air blows out of here.

**Left/right air flow direction adjustment louver**

➔ Page 10

**Up/down air flow direction adjustment flap**

➔ Page 10

**Drain hose**

Drains water from the indoor unit.

**Refrigerant piping connection and electric wire**

## OUTDOOR UNIT

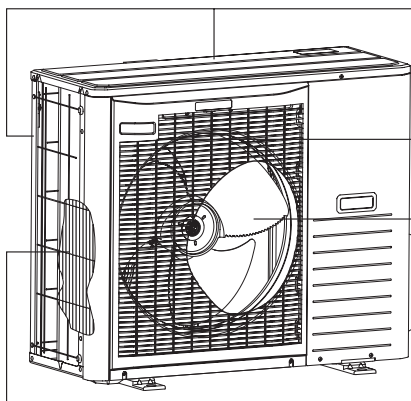

**Air inlet**

(On side & rear surface)

**Air outlet**

**Outdoor unit fan**

**Heat exchanger**

# Name of each part and its function

## Unit display section

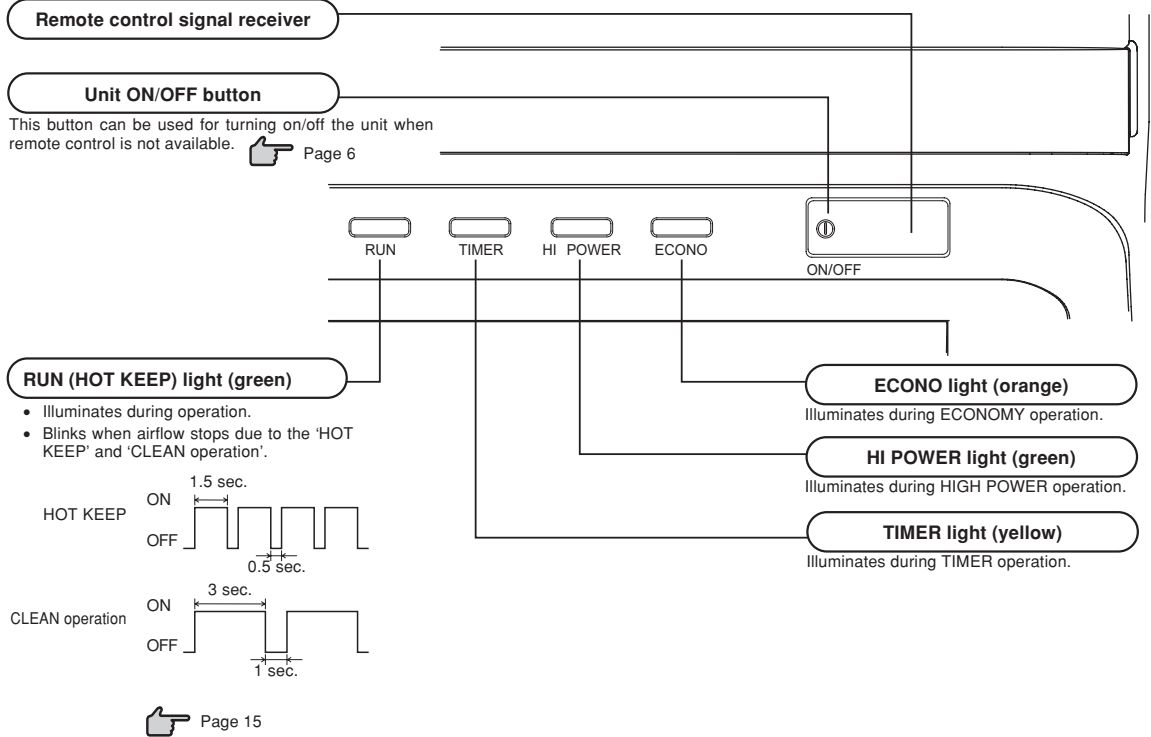

## Accessories

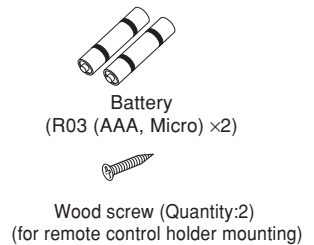
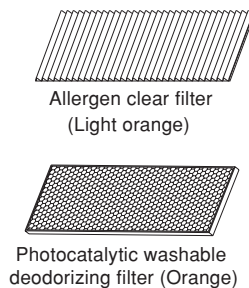

### NOTE

#### • Buzzer sound for remote control

When preset temperature 24°C, automatic operation and automatic airflow are selected, the buzzer sound (PIPI) is produced. When turning off the air conditioner by pressing ON/OFF button (except CLEAN mode), the buzzer sound (Pi) is produced. This function is useful for operating the air conditioner in the darkness.

#### Air flow setting



#### Preset temperature



# Remote control handling

## Replacing the batteries

The following cases signify exhausted batteries. Replace old batteries with new ones.

- Receiving beep is not emitted when a signal is transmitted.
- Display fades away.

**1** Pull out the cover and take out old batteries.

**2** Insert new batteries. R03 (AAA, Micro) x2

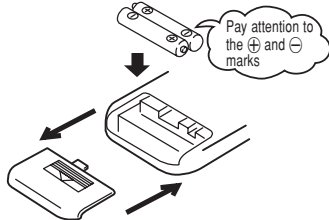

**3** Close the cover.

**4** Press the ACL switch with the tip of a ballpoint pen.

### NOTE

- Do not use old and new batteries together.
- Remove the batteries when the remote control is not used for a long period.
- The recommended effective period of a battery conforming to JIS or IEC should be 6 to 12 months with normal use. If used longer, or when an unspecified battery is used, liquid may leak from the battery, causing the remote control to malfunction.
- The recommendable effective period is printed on the battery. This may be shorter due to manufacturing time to the unit. However, the battery may still be in working order after expiry of its nominal life.

- When the display shows any abnormal condition, Press the ACL switch with the tip of a ballpoint pen.

## Using the remote control holder

The remote control can be attached to a wall or pillar by using a remote control holder. Before installing the remote control, check that the air-conditioner receives the signals properly.

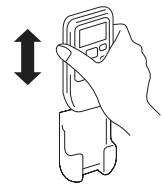

For installing or removing the remote control, move it up or down in the holder.

## Warning note for remote control handling

### ⊘ Strictly prohibited

- |   |  |  |
|---|--|--|
| <ul style="list-style-type: none"> <li>• Do not go near high temperature places, such as an electric carpet or stove.</li> </ul>  | <ul style="list-style-type: none"> <li>• Do not leave the remote control exposed to direct sunlight or other strong lighting.</li> </ul> | <ul style="list-style-type: none"> <li>• Do not drop the remote control. Handle with care.</li> </ul>                |
| <ul style="list-style-type: none"> <li>• Do not put any obstructing obstacles between the remote control and the unit.</li> </ul> | <ul style="list-style-type: none"> <li>• Do not spill any liquid on the remote control.</li> </ul>                                       | <ul style="list-style-type: none"> <li>• Do not place heavy objects on the remote control, or step on it.</li> </ul> |

## Operation failure with the remote control

• Are the batteries running down?



“Replacing the batteries” above.

Replace the batteries with new ones and retry the operation.

• If the operation fails, operate the unit with temporary operation function. Contact your dealer to have the remote control checked.



Below

## Temporary run operation

- The unit ON/OFF button on the unit operates ON/OFF temporarily when the remote control is not used.

### Operation program

- OPERATION MODE : AUTO
- FAN SPEED : AUTO
- AIR FLOW : AUTO

- Operation starts by pressing the unit ON/OFF button; it stops if you press the button again.

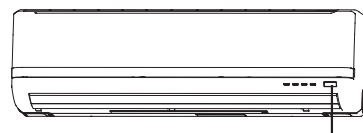

Unit ON/OFF button

### NOTE

- Do not hold the Unit ON/OFF button down for more than 5 seconds. (Holding it down longer than 5 seconds sets the automatic cooling used during servicing or when relocating the air-conditioner.)



# Operation and display section for remote control

## Operation section

### FAN SPEED button

Each time the button is pressed, the display is switched over in turn.

➔ Page 8

### HI POWER/ECONO button

This button changes the HIGH POWER/ECONOMY mode.

➔ Page 14

### ALLERGEN CLEAR button

This button selects ALLERGEN CLEAR operation.

➔ Page 13

### TEMPERATURE button

These button set the room temperature. (These buttons are used for setting the current time and timer function as well.)

### SLEEP button

This button selects SLEEP operation.

➔ Page 11

### CLEAN switch

This switch selects the CLEAN mode.

➔ Page 15

### ON TIMER button

This button selects ON TIMER operation.

➔ Page 12

### OPERATION MODE select button

Each time the button pressed, the display is switched over in turn.

➔ Page 8,9

### ON/OFF (luminous) button

Press to start operation, press again to stop.

### AIR FLOW (UP/DOWN) button

This button changes the air flow (up/down) direction.

➔ Page 10

### AIR FLOW (LEFT/RIGHT) button

This button changes the air flow (left/right) direction.

➔ Page 10

### CANCEL button

This button cancels the ON timer, OFF timer, and SLEEP operation.

### OFF TIMER button

This button selects OFF TIMER operation.

➔ Page 11

### ACL switch

Switch for resetting microcomputer.

➔ Page 6

### TIME SET UP switch

This switch is for setting the time.

➔ Page 7

• The above illustration shows all controls, but in practice only the relevant parts are shown.

## Transmission procedure

When each button on the remote control is pressed – with the remote control pointing towards the air-conditioner unit a signal is transmitted. When the air-conditioner receives the signal correctly, it will beep.

## Current time setting

- When inserting the batteries, the current time is automatically set to time setting mode. 13:00 is displayed as the current time. Set the clock to the right time.

Example: Set to 10:30.



### 1 Press the TIME SET UP switch.

Press with the tip of a ballpoint pen, etc. The time display blinks and can be set to the current time.

### 2 Press the “⏏ or ⏏” button.

(Set to 10:30)

### 3 Press the TIME SET UP switch.

The display changes from blinking to steady lighting and the setting is complete. Make sure to press the button within 60 seconds from the last operation in step 2, otherwise the time is not set.

### NOTE

- The timer operation works based on the time clock, so please set it correctly.
- The remote control data is reset when the present time is set.

# AUTO mode operation

- Automatically selects the operation mode (COOL, HEAT, DRY) depending on the room temperature when switched on.



When the unit is not in AUTO mode:

**1** Press MODE button.

Move the [ ■ ] mark to the (Auto) position.

Point the remote control toward the air-conditioner, and

**2** Press the ON/OFF button.

**To stop:** Press the ON/OFF button.

**NOTE**

- In case air is not blowing out during the operation. Page 19
- When the included clean filter is installed the air conditioner will clean the air during automatic operation.

AUTO mode can be operated by simply pressing the ON/OFF button.

## Display in OFF status



- The current time and preset OPERATION MODE are displayed while the air conditioner is turned off.

- If you do not want the AUTO mode program, change to COOL, HEAT, DRY or FAN instead of AUTO. Page 9
- Airflow direction adjustment procedure. Page 10

# Temperature adjustment during AUTO

- Air temperature adjustment is possible even during automatic operation. There are 6 levels of adjustment possible with the (▲) button or the (▼) button. During automatic operation, 24°C is preset both for heating and cooling.



When a change in temperature is required.

**1** Press the (▲) or (▼) button.

### When it is a little cold

Press the (▲) button.

- Each time the (▲) button is pressed, the switch over occurs in the following order -6 → -5 → ..... -1 → ±0 → +1 ..... +6. When +6 is indicated, even if the (▲) button is pressed, the indicator does not change.

### When it is a little hot

Press the (▼) button.

- Each time the (▼) button is pressed, the switch over occurs in the following order +6 → +5 → ..... +1 → ±0 → -1 ..... -6. When -6 is indicated, even if the (▼) button is pressed, the indicator does not change.

	Remote Control display												
Setting	-6	-5	-4	-3	-2	-1	±0	+1	+2	+3	+4	+5	+6
temp.(°C)	18	19	20	21	22	23	24	25	26	27	28	29	30

# FAN SPEED

- You can choose the capacity of your air-conditioner when heating mode, cooling mode or fan mode.

Operation capacity by your choice	FAN SPEED
Set automatically by microcomputer	AUTO
Powerful operation with high capacity	HI
Standard operation	MED
Energy-saving operation	LO
Silent operation	ULO

## Press the FAN SPEED button.

Move the [ ■ ] mark to the preferred fan speed position.

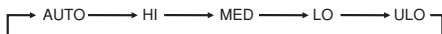

**NOTE**

- When changing FAN SPEED from HI to LO, the sound of refrigerant flowing may be heard.

# COOL/HEAT/DRY/FAN mode operation

Point the remote control toward the air-conditioner, and

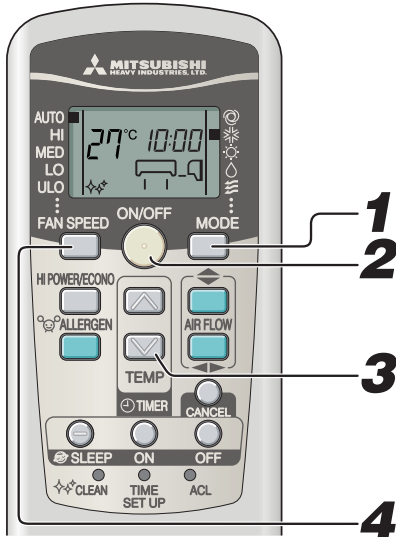

Airflow direction adjustment procedure. Page 10

**1** Press the **MODE select button**.  
Move the [■ mark] to the required operation position.  
\* (Cool), ☀ (Heat), △ (Dry), ⌘ (Fan)

**2** Press the **ON/OFF button**.

**3** Press the **TEMP button**.  
Press ⊕ or ⊖ button for the preferred temperature.  
Standard

COOL	26°C~28°C	HEAT	22°C~24°C	DRY	24°C~26°C	FAN	--
------	-----------	------	-----------	-----	-----------	-----	----

**4** Press the **FAN SPEED button**  
Set the fan speed as preferred.

**To stop:** Press the **ON/OFF button**.

**NOTE**

- In case air is not blown out, when starting the heating operation. Page 19
- The operation program can also be set or changed when the air-conditioner is not in operation.

## Air-conditioner operable temperature setting

■ Use within the following operational range. Operating outside of this range may result in the protection devices being activated, preventing the unit from working.

	Cooling operation	Heating operation
<b>Outside temperature</b>	Approximately -15 to 46 °C	Approximately -15 to 21 °C
<b>Inside temperature</b>	Approximately 18 to 32 °C	Approximately 15 to 30 °C
<b>Inside humidity</b>	Below approximately 80% The long-term use of the unit with a humidity level exceeding 80% may result in condensation forming on the surface of the indoor unit, leading to water drips.	

## Characteristics of HEAT mode operation

### Mechanism and capacity of HEAT mode operation

- **Mechanism**
- The unit draws heat from the cold outside air, transfers it to indoors and heats the room. As a characteristic of heat pump system, the heating capacity reduces when the outside air temperature gets colder.
- It may take some time to supply hot air after turning on the air-conditioner.
- If the outside temperature becomes extremely low, it would be better to use an additional source of heating.

### Defrosting

If the outside temperature becomes low and humidity is high, the heat exchanger in the outdoor unit may frost over, which prevents efficient heating.

**If this happens, the automatic defrost function is activated and during defrosting the heating operation stops for 5 to 15 minutes during defrosting.**

- Both indoor and outdoor fans stop and the RUN light blinks slowly (1.5 sec. ON, 0.5 sec. OFF) during defrosting.
- The outdoor unit may give off some steam during defrosting. This is to help the defrosting process and is not a defect.
- The HEAT operation resumes as soon as defrosting has been completed.

# Airflow direction adjustment

## Adjusting airflow direction

- Up/down direction can be adjusted with the AIRFLOW  $\blacktriangleleft$  (UP/DOWN) button on the remote control. Every time you press this button the mode changes as follows:  
Change on AIRFLOW (UP/DOWN) mode.

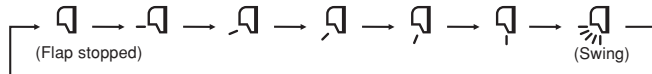

- Left/right direction can be adjusted with the AIRFLOW  $\blacktriangleleft$  (LEFT/RIGHT) button on the remote control. Every time you press this button the mode changes as follows:  
Change on AIRFLOW (LEFT/RIGHT) mode.

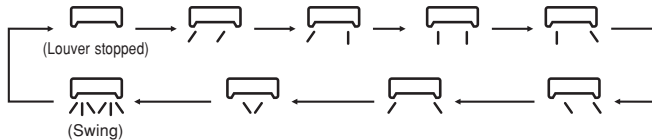

### NOTE

- The actual position of the flap and louver may differ from the display shown.

### NOTE FOR HEATING OPERATION

- When operation starts, the flap and louver direction is fixed at the horizontal / center position in order to avoid cold draft, and return to the set the position that was set after the warm air supply is starting.
- The flap and louver direction will be controlled to the horizontal/center position when the room temperature reaches the set temperature and compressor stops or when defrosting is in operation.
- The airflow direction cannot be set during the period mentioned above. Change the airflow direction settings after the warm air is supplied and the flap/louver goes to the set position.

## MEMORY FLAP (FLAP OR LOUVER STOPPED)

When you press the AIRFLOW (UP/DOWN or LEFT/RIGHT) button once while the flap or louver is operating, it stops swinging at the position. Since this angle is memorized in the microcomputer, the flap or louver will automatically be set at this angle when the next operation is started.



### ⚠ DANGER

- Do not expose directly to airflow from the air-conditioner for a long time.

### ⚠ CAUTION

- When in COOL or DRY operation, do not operate for a long period with the airflow blowing straight down. Otherwise, condensation may appear on the outlet grill and drip down.
- Do not try to adjust the flaps and louvers by hand, as the control angle may change or the flap or louver may not be closed completely.

- Recommended angle of the flap when stopping

HEAT		(Slant forward blowing)
COOL, DRY		(Horizontal blowing)

## Multi-directional Air Flow (up/down air scroll and left/right air scroll)

- Activating both up/down air swing and left/right air swing at the same time results in a multi-directional air flow.

### Up/down air scroll

In COOL, DRY and FAN operation

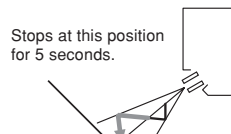
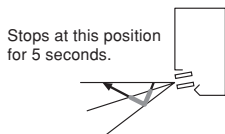

Thick line —: moves quickly

Thin line —: moves slowly

### Left/right air scroll

In COOL, DRY and FAN operation

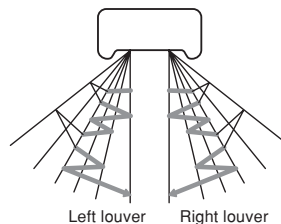

Left louver

Right louver

In HEAT operation

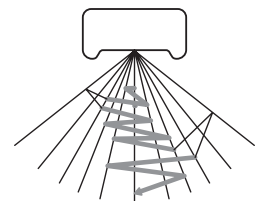

# SLEEP TIMER operation

- The unit stops automatically after the set time lapses.

The set temperature is automatically adjusted according to the elapsed time in order to avoid too much cooling or heating.  Page 13



## 1 Press the SLEEP button.

- If it is pressed while the unit is off**  
SLEEP TIMER operation starts with the previous operation settings, and the air conditioning is turned off after the set time elapses.
- If it is pressed while the unit is running**  
The air conditioner is turned off after the set time elapses.  
Every time the button is pressed, the display changes as follows:

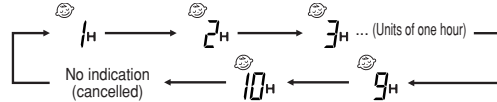

Example: You prefer it to stop after 7 hours.

Set to  7H

The timer light (yellow) is on.

- The unit stops after the set time lapses.

**Changing of set time**  
Set a new time by pressing SLEEP button.

**How to cancel**  
Press the CANCEL button to turn off the SLEEP indicator.

**NOTE**

- SLEEP operation will not function during ALLERGEN CLEAR operation.
- Cannot be set at the same time with OFF-TIMER.

# OFF-TIMER operation

- The unit stops automatically when the set time comes.  
With the air conditioner turned off, start the operation from Step 1. With the air conditioner running, start from Step 2.

Example: You prefer it to stop 22:30.





## 1 Press the ON/OFF button.

## 2 Press the OFF-TIMER button.

OFF TIMER display  is blinking.

## 3 Press the “+/-” button.

Every time the  button is pressed, the display is switched in the order of:  
0:00 → 0:10 → 0:20 → ... → 1:00 → 1:10 → (Units of ten minutes)

Every time the  button is pressed, the display is switched in the order of:  
0:00 → 23:50 → 23:40 → ... → 23:00 → 22:50 → (Units of ten minutes)

Set at 22:30.

## 4 Press the OFF-TIMER button.

The display changes from blinking to steady lighting and the setting is complete.  
The timer light (yellow) is on.

**Changing of set time**  
Set a new time by using the OFF-TIMER button.

**How to cancel**  
Press the CANCEL button to turn off the timer display.

**NOTE**

- The unit stops at the end of the set period of time.
- Make sure to press the button within 60 seconds from the last operation in step 3, otherwise the setting is not completed.
- The current time is not displayed during OFF-TIMER operation.
- OFF-TIMER operation will not function during ALLERGEN CLEAR operation.
- Different from SLEEP TIMER operation, automatic set temperature adjustment is not done during OFF-TIMER operation.



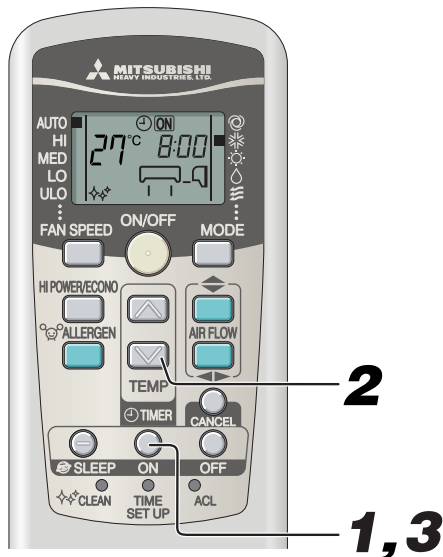

# ON-TIMER operation

- Operation starts 5 to 60 minutes before the set time so that the room temperature reaches the optimum temperature at the set time.  Page 13  
ON-TIMER operation can be set regardless of whether the air-conditioner is running or not.

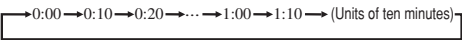

Example: In the case the preferred room temperature is required at 8:00.

**1** Press the ON-TIMER button.  
ON-TIMER display  is blinking.

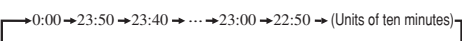
**2** Press the “ or ” button.  
Every time the  button is pressed, the display is switched in the order of:  
 (Units of ten minutes)  
Every time the  button is pressed, the display is switched in the order of:  
 (Units of ten minutes)  
Set at 8:00.

**3** Press the ON-TIMER button.  
The display changes from blinking to steady lighting and the setting is complete.  
The timer light (yellow) is on.  
The operation stops if it is set during operation.

## NOTE

- Operation starts 5 to 60 minutes before the set time.
- The timer light (yellow) goes out at the set time.
- Make sure to press the button within 60 seconds from the last operation in step 2, otherwise the setting is not completed.
- The current time is not displayed during ON-TIMER operation.
- ON-TIMER operation will not function during ALLERGEN CLEAR operation.

### Changing of set time

Set a new time by using the ON-TIMER button.

### How to cancel

Press the CANCEL button to turn off the timer indicator.

# SLEEP TIMER + ON-TIMER operation

- Combined timer operation of SLEEP TIMER and ON-TIMER.

Example: When it is required to stop after 3 hours and then start operation at 8:00, near the set temperature.



### SLEEP TIMER setting

Set by the procedures on page 11.

Set to 

### ON TIMER operation setting

Set by the above procedure mentioned in ON-TIMER.

Set to 

The setting of the lighting of the timer light (yellow) of this unit is complete.



- After the SLEEP TIMER set time has elapsed, the operation stops, and it starts from 5 to 60 minutes before the ON-TIMER's set time.
- The timer light is turned off when ON-TIMER set time comes.

### Changing of set time

Set a new time by using the SLEEP or ON-TIMER button.

### How to cancel

Press the CANCEL button to turn off the timer display.

# PROGRAM TIMER operation

- The timer operations of the combination of ON and OFF TIMER. Once this has been set the timer operations will be repeated at the same time every day unless the ON/OFF button is pressed.

Example: When it is preferred to stop at 22:30, and then start operation at 8:00, near the set temperature.



## OFF-TIMER operation setting

Set by the procedures on page 11. Set to  $\text{OFF}$  22:30

## ON-TIMER operation setting

Set by the procedures on page 12. Set to  $\text{ON}$  8:00

Timer light (yellow) on the unit will light when the setting is completed.

The set time will be displayed on the remote control unit. The display will change depending on the operational status.

$\text{ON-OFF}$  8:00 With ON-TIMER, the air conditioner starts running. Then, with OFF-TIMER, the air conditioner stops running.

$\text{ON-OFF}$  22:30 With OFF-TIMER, the air conditioner stops running. Then, with ON-TIMER, the air conditioner starts running.

### Changing of set time

Set a new time by using the OFF-TIMER or ON-TIMER button.

### How to cancel

Press the CANCEL button to turn off the timer display.

### Comfort Start-up

In ON-TIMER operation, the unit starts the operation a little earlier, so that the room can approach optimum temperature at ON time. This is so called "Comfort start-up".

- Mechanism

The room temperature is checked 60 minutes before the ON time. Depending on the temperature at that time, the operation starts 5 to 60 minutes before the timer is at ON.

- The function is available for both COOL and HEAT operation mode (including AUTO). It does not work for DRY mode.

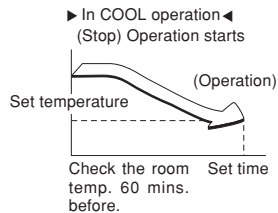

### SLEEP TIMER

When SLEEP TIMER is selected, the set temperature is automatically adjusted after a while, ensuring that the room is not too cold during cooling or too warm during heating.

- During cooling : the preset temperature is lowered by 1°C at the start of SLEEP operation (when the timer is set). After that, the temperature goes up by 1°C every an hour to become 1°C higher than the present temperature.
- During heating: Preset temperature is lowered by 1°C at the start of SLEEP operation (when the timer is set). After that the temperature to becomes 3°C lower in an hour and 6°C lower in two hours than the present temperature.

# ALLERGEN CLEAR operation

- The power of enzymes is used to eliminate allergy-causing allergens that accumulate on the allergen clear filter.

Aim the remote control at the air-conditioner.

# 1

Press the ALLERGEN CLEAR button.

To stop: Press the ON/OFF or ALLERGEN CLEAR button.

### NOTE

- Since the room temperature may change quite a bit, it is recommended that this be used when no one is in the room. (It completes automatically in approximately 90 min.)
- During ALLERGEN CLEAR operation temperature, fan speed, airflow direction and timer operations settings cannot be made.

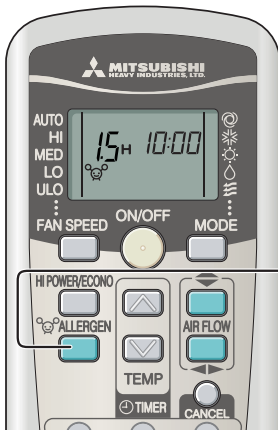

# HIGH POWER/ECONOMY operation

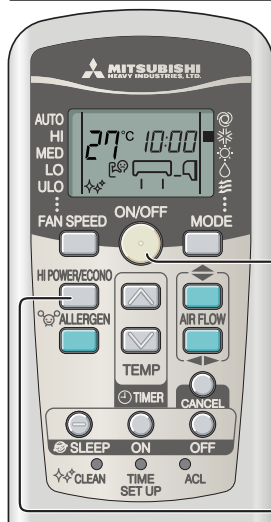

If the air-conditioner is not operating, point the remote control toward the air conditioner, and

## 1

Press the ON/OFF button.

## 2

Press the HI POWER/ECONO button.

- When the operating mode is AUTO, COOL or HEAT  
Every time the HI POWER/ECONO button is pressed, the display is switched in the order of:



- When the operating mode is DRY or PROGRAM TIMER  
Every time the HI POWER/ECONO button is pressed, the display is switched in the order of:

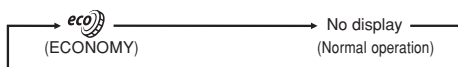

## Concerning HIGH POWER operation

Pressing the HI POWER/ECONO button intensifies the operating power and initiates powerful cooling or heating operation for 15 minutes continuously. The remote control displays and the FAN SPEED display disappears.

### NOTE

- During the HIGH POWER operation, the room temperature is not controlled. When it causes an excessive cooling or heating, press the HI POWER/ECONO button again to cancel the HIGH POWER operation.
- HIGH POWER operation is not available during the DRY and the program timer operations.
- When HIGH POWER operation is set after ON TIMER operation, HIGH POWER operation will start from the set time.
- When the following operations are set, HIGH POWER operation will be canceled.
  - When the HI POWER/ECONO button is pressed again.
  - When the operation mode is changed.
  - When it has been 15 min. since HIGH POWER operation has started.
- Not operable while the air conditioner is OFF.
- After HI POWER operation, the sound of refrigerant flowing may be heard.

## Concerning ECONOMY operation

Pressing the HI POWER/ECONO button initiates a soft operation with the power suppressed in order to avoid an excessive cooling or heating. The unit operates 1.5°C higher than the setting temperature during cooling or 2.5°C lower than that during heating. The remote control displays and the FAN SPEED display disappears.

### NOTE

- It will go into ECONOMY operation at the next time the air-conditioner runs in the following case.
  - When the air-conditioner is stopped by ON/OFF button during ECONOMY operation.
  - When the air-conditioner is stopped in SLEEP or OFF TIMER operation during ECONOMY operation.
  - When the operation is retrieved from CLEAN or ALLERGEN CLEAR operation.
- When the following operations are set, ECONOMY operation will be canceled.
  - When the HI POWER/ECONO button is pressed again.
  - When the operation mode is changed DRY to FAN.
- Not operable while the air conditioner is OFF.



# SELF CLEAN operation

- CLEAN operation should be run after AUTO, COOL and DRY operation to remove the moisture from inside the indoor unit and control the growth of mold and bacteria.

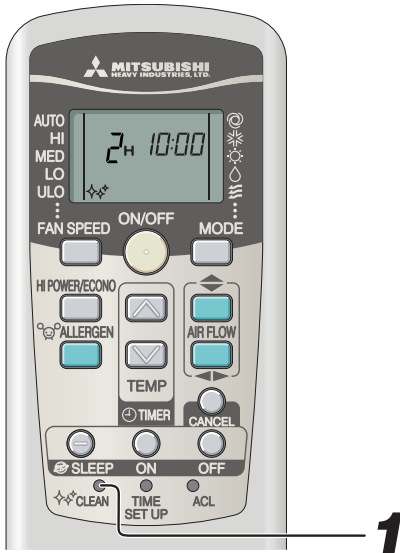

## 1 In order to active CLEAN operation, press the CLEAN switch with the tip of a ballpoint pen.

Every time the CLEAN switch is pressed, the display is switched in the order of:

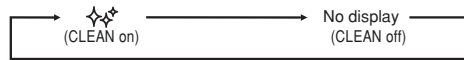

### NOTE

- Two hours later, the air conditioner stops running automatically. To stop the air conditioner immediately, press the ON/OFF button.
- CLEAN operation is not operated after HEAT and FAN, OFF-TIMER, SLEEP and ALLERGEN CLEAR operations have finished.
- The indoor unit fan runs for about two hours in CLEAN operation.
- The RUN light illuminates during CLEAN operation.

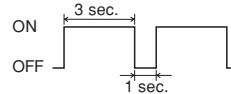

- Pressing the SLEEP button or ALLERGEN CLEAR button during CLEAN operation cancels the CLEAN operation and then the unit is set to SLEEP or ALLERGEN CLEAR operation.
- This is not a function for removing mold, germs or grime that have already adhered to the unit.

# Auto restart function

## What is auto restart function?

- Auto restart function records the operational status of the air-conditioner immediately prior to be switched off by a power cut, and then automatically resumes operations after the power has been restored.
- The following settings will be cancelled:
  - Timer settings
  - HIGH POWER operations

### NOTE

- Auto restart function is set at on when the air-conditioner is shipped from the factory. Consult with your dealer if this function needs to be switched off.
- When power failure occurs, the timer setting is cancelled. Once power is resumed, set the timer again.

# Tips for effective operation

- Please observe the following for the most economic and comfortable use of your unit.

<p><b>Set a suitable room temperature.</b></p> <p>Excessively high or low temperatures are not good for your health and waste of electricity.</p>	<p><b>Clean the filters frequently.</b></p> <p>Clogged filters may block the airflow and cause less efficient operation.</p>	<p><b>Avoid direct sunlight and draught.</b></p> <p>Cut out direct sunlight by drawing the curtains or blinds when cooling. Keep windows and doors shut, except when ventilating.</p>
<p><b>Adjust the airflow direction properly.</b></p> <p>Adjust the up/down and left/right airflow to ensure a steady room temperature.</p>	<p><b>Operate the unit only when needed.</b></p> <p>Use the timer properly to operate the unit only when needed.</p>	<p><b>Keep heat source away when cooling.</b></p> <p>Keep heat sources out of the room as much as possible.</p>

# Maintenance

## Before maintenance

Turn off the power supply.



• Do not spill any liquid.

There's a danger of electric shock.



Wipe the unit with a soft, dry cloth.

- Do not touch the aluminum fins on the heat exchanger.
- Stand firmly on a stepladder or other stable object when removing the inlet panel and filter.

Do not use the following articles:

- Hot water (40°C or more)  
It may deform or discolour the unit.
- Petrol, paint thinner, benzine or cleanser, etc.  
They may deform or scratch the unit.

## During the operational season

Cleaning the air filter

Standard interval is once every two week

**1** Remove the air filter

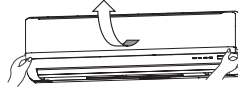

- Pull up the air inlet panel forward.
- Lightly hold the knobs both sides and lift a little to remove the panel forward.



**2** Cleaning If the filter is very dirty, clean it with warm water (approx. 30°C), and dry it thoroughly.

⚠ CAUTION

- Do not clean the filters with boiling water.
- Do not dry them over an open flame.
- Pull them out gently.



**3** Reinstall the air filter

- Hold firmly the filter at both sides as shown at right and insert securely.
- Operating without putting back the air filters will make the unit dusty, and may cause damage.

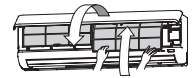

Cleaning the unit

- Wipe the unit with a soft, dry cloth, or use a vacuum cleaner.
- If the unit is very dirty, wipe it with a cloth soaked in warm water.

Cleaning the air inlet panel

- Removal, installation of air inlet panel.
- The panel can be washed with water. After washing with water, wipe any moisture off the panel and dry out of direct sunlight.

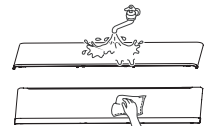

## How to open, close the air inlet panel

**Open**

Place fingers at the recesses on both sides of the panel and pull up the panel forward so that it will be open by about 60 degrees.

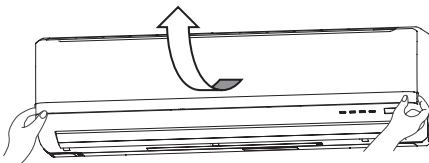

**Close**

Push both ends evenly and press further lightly at the center.

## Removal, installation of air inlet panel

**Removal**

When removing the air inlet panel for internal cleaning or others, open the panel by 80 degrees and then pull it forward.

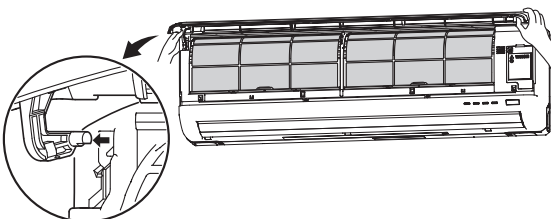

**Installation**

Secure the upper edge of the air inlet panel by lightly pushing it in, and then close the panel.

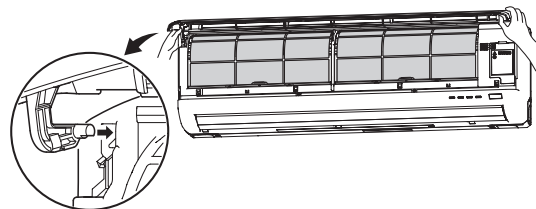

**NOTE**

Cooling/heating is affected by an air filter clogged up with dust etc., and the operation noise becomes louder. It may also use extra electricity. Please clean the air filter at appropriate intervals.

**At the end of the season**

- 1 Perform the fan operation for 2 to 3 hours.**  
Dry the inside of the unit.
- 2 Stop the unit and turn off the power supply.**  
The unit consumes approx. 4W even when the unit is not operating. Turning off the power supply will help saving energy consumption and cost.
- 3 Clean and reinstall the air filters.**
- 4 Clean both the indoor and outdoor units.**
- 5 Remove batteries from the remote control.**

**At the beginning of the season**

- 1 Ensure that the earth wiring is not snapped nor disconnected.**
- 2 Check if there is no corrosion or rust on the base frame of the outdoor unit.**
- 3 Make sure that there are no obstacles blocking the airflow around the air intake and outlet openings of the indoor and outdoor units.**
- 4 Ensure that the air filters are clean.**
- 5 Turn on the power supply.**
- 6 Insert batteries in the remote control.**

**Installing, inspecting, and replacing the air-cleaning filter**

1. Open the air inlet panel and remove the air filters.  Page 16
2. Remove the filter holders, with the air-cleaning filter installed in the folders, from the air-conditioner.
3. Remove the allergen clear filter (Light orange) from filter holder and inspect the filter. Use a vacuum cleaner to remove any dust or dirt from the allergen clear filter. Replace the allergen clear filter if it cannot be cleaned or if it has been for about 1 year.  
(The allergen clear filter should be replaced after about 1 year of use. However, the actual replacement period may vary depending on the conditions in which the filter is used.)

Remove the photocatalytic washable deodorizing filter (orange) from the filter holder and inspect the filter. Periodically, remove any dust or dirt from the photocatalytic washable deodorizing filter. If the photocatalytic washable deodorizing filter is particularly dirt, it may be washed with water. However, the filter is fragile so be sure to wash it installed in the filter holder to avoid damaging it. After washing the filter, place it in sunlight to dry. Placing the filter in sunlight revitalizes the deodorizing effect.

(Do not dispose of the filter holders. They are reusable.)

4. Install the air-cleaning filter in the filter holders, and then install the filter holders in the air-conditioner.

**NOTE**

- The allergen clear filter and the photocatalytic washable deodorizing filter may be installed on either the right or left side of the air-conditioner.
- Install the allergen clear filter with the light orange side front.

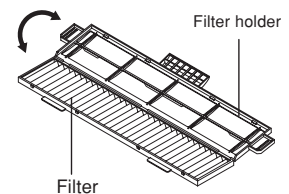
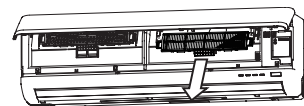

5. Install the air filters and closed the air inlet panel.  Page 16

**CAUTION**

- The heat exchanger may injure your fingers.

For replacement the air-cleaning filter, contact your dealer.

Item	Feature	Color
Allergen clear filter	The power of enzyme is used to eliminate allergy-causing allergens that accumulate on the filter.	Light orange
Photocatalytic washable deodorizing filter	Sources of odors on the filter are broken up, resulting in a deodorizing effect.	Orange

# Proper installation

## Suitable installation position

- Do not put any obstruction in front of the indoor unit, preventing proper ventilation and functioning.
- Do not install the unit in any of the following places:
  - Where there is a danger of leaking flammable gases.
  - Where there is substantial splashing of oil.
- Malfunctioning due to corrosion may occur if the unit is installed in a spa where sulfide gases are generated, or in a seaside resort exposed to sea breezes. Contact your dealer.
- The air-conditioner and remote control must be at least 1 metre away from a TV set or radio.
- Drain the dehumidified liquid from the indoor unit into a spot that drains well.

## Pay attention to operating noises!

- When you install the unit, take care to choose a place that can comfortably stand the weight of the unit and does not increase the operating noise or vibration. If vibration is transmitted through the house, fix the unit with the aid of vibration-proof pads between the unit and the fittings.
- Select a place where cold or hot air, operation noises from the indoor and outdoor units do not cause any inconvenience to your neighbours.
- Do not leave any obstacles near the outlet and inlet of the outdoor unit. This may cause malfunctioning and increased operating noise.
- If you hear an irregular noise during operation, contact your dealer.

## Inspection and maintenance

Depending on operating environment, the inside of the air-conditioner may become dirty after a few year operations. This will reduce performance. In addition to normal cleaning, we would recommend inspection and maintenance. (This may lead the air-conditioner to having a longer life without any trouble.)

- Contact your dealer, or any distributor, for inspection and maintenance. (There will be a charge for this service).
- We would recommend inspection and maintenance to be carried out during the off-season.
- If the supply cord of this appliance is damaged, it must only be replaced by a repair shop appointed by the manufacturer, because special purpose tools are required.

# Troubleshooting

Please carry out the following checks before making a service call.

### The air-conditioner does not work at all.

Has the power switch been turned off?



Has the timer been set in the "ON" position?



Is there a power failure or a blown fuse?



If the air-conditioner does not operate properly after you have checked the left points, or if any doubt still exists after you have consulted page 19, or if things happen as shown on page 20, switch off the power and contact your dealer.

### Poor cooling or heating

Have you set the thermostat at a suitable temperature?



Is the air filter clean? (Not clogged?)

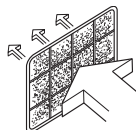

Did you leave any doors or windows open?

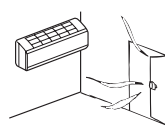

### Poor cooling

Is there any direct sunlight entering the room?

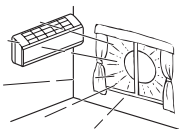

Is there a heat source in the room?

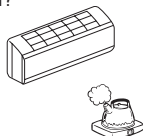



Are there too many people in the room?





An alternative refrigerant (R410A) is used in this air-conditioner. When asking your dealer for service or inspection and maintenance, explain the dealer about it.

# Notice

<p>The unit does not restart immediately after you have stopped it.</p> <p>(RUN light is on)</p> <p>Not operating?</p> 	<p>Restart is blocked for 3 minutes after you have stopped the operation to protect the unit.</p> <p>Please wait for three minutes.</p>  <p>The three-minute protection timer in the microcomputer automatically starts it up again.</p>
<p>Airflow is not blown out when starting the HEATING operation.</p> <p>RUN light blinks slowly (1.5 sec ON, 0.5 sec OFF)</p>	<p>Airflow has stopped to prevent blowing out of cold air until the indoor heat exchanger has warmed up. (2 to 5 min.) (HOT KEEP program)</p>
<p>Airflow is not blown out for 5 to 10 min. or blown out not warm wind for a moment at HEATING operation.</p> <p>RUN light blinks slowly (1.5 sec ON, 0.5 sec OFF)</p>	<p>When outdoor temperature is low and humidity is high, the unit sometimes performs defrosting automatically. Please wait. During defrosting, water or steam may escape from the outdoor unit.</p>
<p>Airflow is not blown out when starting the DRY operation.</p> <p>(RUN light is on)</p>	<p>The indoor fan may stop to prevent re-evaporation of dehumidified moisture and to save energy.</p>
<p>Some steam escapes during COOL operation.</p>	<p>This may occur if the room's temperature and humidity are very high. It disappears as soon as the temperature and humidity decrease.</p>
<p>There is a slight smell.</p>	<p>Air blown out during operation may smell. This is caused by tobacco or cosmetics adhering to the unit.</p>
<p>You hear a slight gurgling sound.</p> 	<p>This is caused by refrigerating liquid moving within the unit.</p>
<p>You hear a slight cracking sound.</p>	<p>This is caused by heat expansion or contraction.</p>
<p>You hear a hissing or clicking sound.</p>	<p>This is caused by the operation of the refrigerant control valves or electric components.</p>
<p>After a power cut, the unit does not restart even if power has been restored.</p>	<p>If the auto restart function is not set, the unit will not restart automatically. Use the remote control to start the operation again.</p>
<p>Remote control signals are not received.</p>	<p>Remote control signals may not be received if the signal receiver on the air-conditioner is exposed to direct sunlight or other bright light. If so, cut out the sunlight or reduce the other light.</p>
<p>Moisture may form on the air outlet grills.</p>	<p>If the unit is operated for a long time in high humidity, moisture may form on the air outlet grills and start dripping.</p>
<p>Whistling noise is heard from the outdoor unit.</p>	<p>The noise means that the revolution speed of the compressor is increasing or decreasing.</p>
<p>Fan will not stop immediately after unit operation was stopped.</p>	<p>Indoor fan : Fan will not stop after 2 hours if set to CLEAN operation. Outdoor fan : Fan will not stop about a 1 minute period in order to protect the unit.</p>
<p>RUN light stays on even though operation was stopped.</p>	<p>The RUN light illuminates during CLEAN operation. Run light turns off when CLEAN operation ends.</p>
<p>Sometimes a "Shooooo" sound might come for a short time from the unit that is turned off.</p>	<p>This is the sound when operation of another indoor unit is stopped.</p>

# Contact your dealer

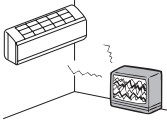
■ Turn off the power switch immediately and inform your dealer in any of the following situations:

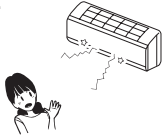
<p><b>The fuse or switch blows continuously.</b></p> 	<p><b>The cable becomes extremely hot. The covering of the cable is cracked.</b></p> <p style="text-align: center;">⚠ <b>CAUTION</b></p> <p>If the power cord becomes damaged, ask your dealer or a qualified engineer to install the replacement to avoid accidents.</p>	
<p><b>The TV, radio or other equipment starts to malfunction.</b></p> 	<p><b>A switch does not activate properly.</b></p> 	<p><b>You hear a strange noise during operation.</b></p> 
<p><b>When abnormalities occur, turn off the power supply immediately and turn it on after 3 minutes. Restart the operation with ON/OFF button of the remote control and the abnormalities still continue.</b></p>		<p><b>The RUN and TIMER lights on the unit display section blink quickly (0.5 sec. ON; 0.5 sec. OFF) and do not work.</b></p>

# About the Multiple Air-conditioner

## Simultaneous Operation

- The air-conditioners cannot be in different operating modes at the same time, such as one unit being in the "Cool" mode and one unit being in the "Heat" mode.
- When conducting different operations, the air-conditioner that was operated first will be given priority, so the air-conditioner that is operated after that will conduct air blowing operation.
- When you want to give priority to the air-conditioner that was started later, either stop the air-conditioner that has priority or cause the operation type of the unit operated first to match that of the unit operated second.

## Automatic Operation

- When the remote control operation switch is in the "Auto" mode the air-conditioner automatically selects either "Cool," "Dry," or "Heat" when operation is started depending on the room temperature.
- During simultaneous operation of air-conditioner units, operation modes may be automatically changed in response to the temperatures of the individual rooms; this will result in the operation of the outdoor unit being stopped. In such a case, COOL or HEAT mode should be used instead of AUTO. (This is only relevant when more than one air-conditioner unit is being used.)

## Refrigerant (oil) recovery operation

- If the all of the indoor units are not operated at the same time for an extended period, the cooling or heating performance may temporarily decrease. This is in order to control the recovery of the refrigerant (oil) in the stopped indoor unit(s). At this time, the sound of refrigerant flowing may be heard from the stopped indoor unit(s).

# Self diagnosis function

■ We are constantly trying to do better service to our customers by installing such judges that show abnormality of each function as follows:

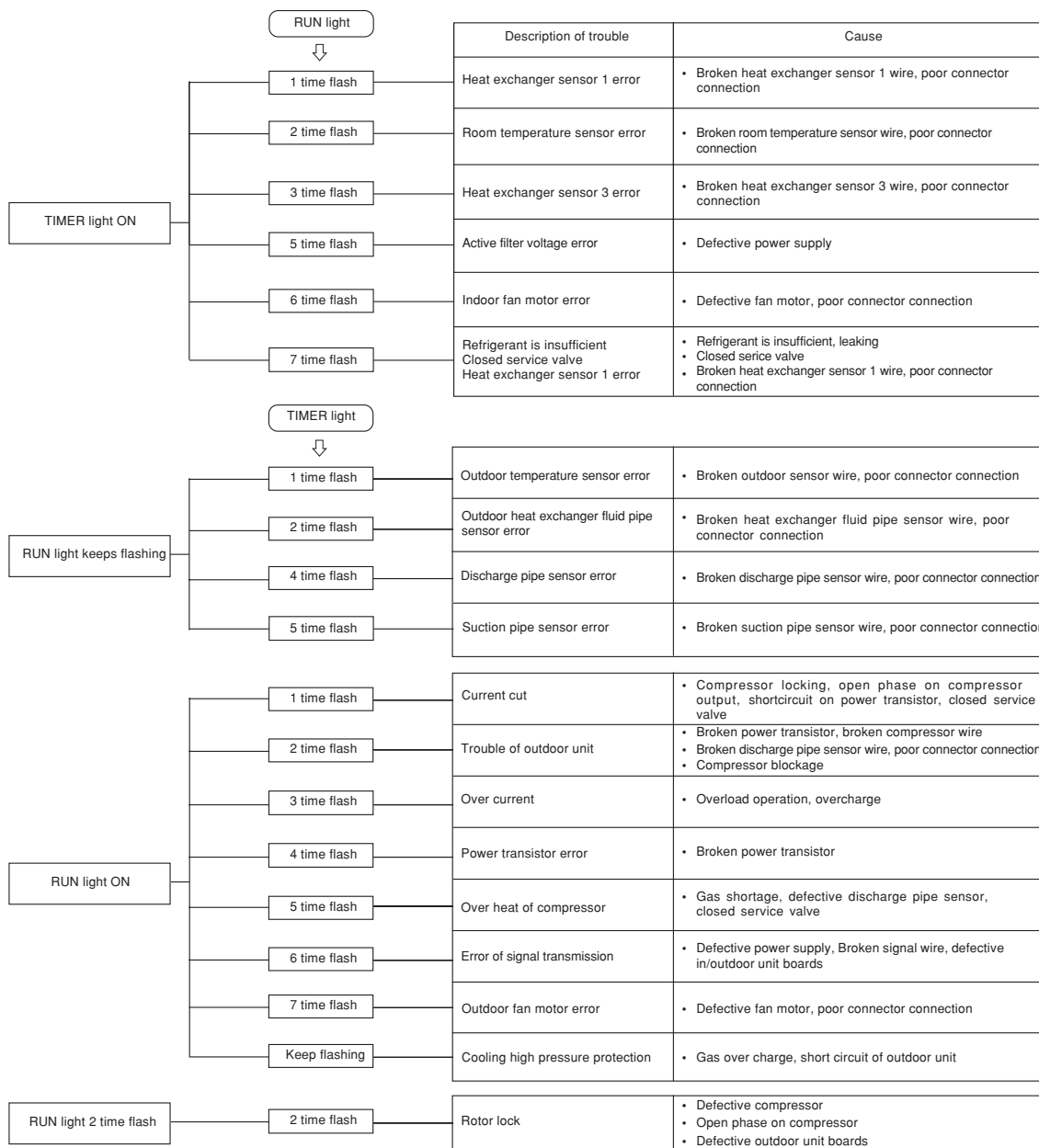





Nous vous remercions d'avoir choisi un climatiseur MITSUBISHI HEAVY INDUSTRIES, LTD. Pour obtenir des performances optimales et durables, veuillez lire attentivement et respecter les instructions du présent manuel d'utilisateur avant d'utiliser votre climatiseur. Reportez-vous au manuel si vous avez des questions ou en cas de dysfonctionnement.

Ce climatiseur est à usage domestique.

Ne laissez pas sortir du R410A dans l'atmosphère: Le R410A est un gaz à effet de serre fluoré, à Potentiel de Réchauffement Global (PRG, GWP Global Warming Potential) = 1975 selon le Protocole de Kyoto.



Votre unité de climatisation peut comporter ce symbole, qui signifie que les déchets d'équipements électriques et électroniques (DEEE selon la directive 2002/96/CE) ne doivent pas être jetés aux ordures ménagères générales. Les climatiseurs doivent être réusinés dans un établissement autorisé, en vue de leurs réutilisation, recyclage et récupération, et non pas être éliminés dans une décharge municipale. Pour de plus amples renseignements à ce sujet, veuillez communiquer avec l'installateur ou l'autorité municipale.



Ce symbole, imprimé sur les piles insérées dans votre appareil de climatisation, est une information destinée à l'utilisateur final, selon la Directive 2006/66/CE Article 20 Annexe II de l'UE. Les piles usées ne doivent pas être jetées avec les déchets domestiques. Si un symbole chimique est imprimé à côté du symbole indiqué ci-dessus, cela signifie que les piles contiennent une certaine concentration de métal lourd. Ceci est indiqué de la façon suivante: Hg: mercure (0,0005%), Cd: cadmium (0,002%), Pb: plomb (0,004%)  
Veuillez déposer les piles à l'endroit préconisé dans votre déchetterie locale ou dans un centre de recyclage.

Le niveau d'émission sonore dû à la pression des appareils extérieur et intérieur est inférieur à 70 dB(A).



**FRANÇAIS**

## table des matières

Consignes de sécurité .....	24	Fonction SLEEP TIMER .....	33
Description des éléments et leurs fonctions .....	26	Fonction OFF-TIMER .....	33
Mode d'emploi de la télécommande ....	28	Fonction ON-TIMER .....	34
Panne de la télécommande .....	28	Fonctions SLEEP TIMER + ON-TIMER .....	34
Fonction de secours .....	28	Fonction PROGRAM TIMER .....	35
Fonctionnement et affichage de la télé- commande .....	29	Fonction ALLERGEN CLEAR .....	35
Réglage de l'heure actuelle .....	29	Fonction HIGH POWER/ECONOMY ...	36
Mode de fonctionnement AUTO .....	30	Fonction SELF CLEAN .....	37
Réglage de la température en mode AUTO .....	30	Fonction de redémarrage automatique .....	37
FAN SPEED (VITESSE DE VENTILATION) .....	30	Conseils d'utilisation .....	37
Mode de fonctionnement COOL/HEAT/DRY/FAN .....	31	Entretien et maintenance .....	38
Réglage de la température de fonctionnement du climatiseur .....	31	Procédure d'installation .....	40
Particularités du mode de fonctionnement HEAT .....	31	Que faire avant d'appeler l'installateur/ le service après-vente .....	40
Réglage de l'orientation du flux d'air ....	32	À savoir .....	41
		Contactez votre revendeur .....	42
		Climatiseurs multiples .....	42
		Fonction auto-diagnostic .....	43



# Consignes de sécurité

- Avant de mettre en route le système, veuillez lire attentivement les « Consignes de sécurité » pour le bon fonctionnement de l'appareil.
- Après avoir lu ce manuel d'instructions, conservez-le afin de pouvoir vous y référer ultérieurement. Si l'opérateur est remplacé, assurez-vous de remettre ce manuel au nouvel opérateur.



 <b>DANGER</b>	Une mauvaise manipulation pourrait avoir de sérieuses conséquences telles que des blessures fatales, graves, etc.
 <b>PRUDENCE</b>	Pourraient également entraîner de graves problèmes selon les circonstances.





Assurez-vous d'observer strictement ces consignes de sécurité, parce qu'elles constituent des informations très importantes en matière de sécurité.

- Les symboles que l'on rencontre souvent dans le texte ont les significations suivantes :



	<b>Interdiction totale</b>		<b>Respectez les instructions consciencieusement</b>		<b>Assurer une mise à la terre adéquate</b>
---	----------------------------	---	--	---	---



## ■ CONSIGNES DE SÉCURITÉ POUR L'INSTALLATION

 <b>DANGER</b>	
	<ul style="list-style-type: none"> <li>• <b>Ce système est destiné à un usage domestique.</b> S'il est utilisé dans des environnements difficiles, tels que des milieux techniques, les performances du système peuvent en être fortement altérées.</li> </ul>
	<ul style="list-style-type: none"> <li>• <b>L'appareillage doit être installé par votre concessionnaire ou par un installateur professionnel.</b> Il n'est pas recommandé d'installer le système par vous-même dans la mesure où une mauvaise manipulation peut provoquer une fuite d'eau, un choc électrique ou un incendie.</li> </ul>

 <b>PRUDENCE</b>	
	<ul style="list-style-type: none"> <li>• <b>Ne pas l'installer dans un endroit présentant un risque de fuite de gaz inflammable.</b> Des fuites de gaz se propagent: risque d'incendie.</li> </ul>
	<ul style="list-style-type: none"> <li>• <b>Selon l'emplacement choisi de l'installation, un disjoncteur de mise à la terre peut s'avérer nécessaire.</b> Si vous n'installez pas de disjoncteur de mise à la terre, vous vous exposez à un risque de choc électrique.</li> <li>• <b>Veiller à installer correctement le tuyau d'écoulement de sorte que toute l'eau puisse être purgée.</b> Une mauvaise installation peut entraîner la chute de gouttes d'eau dans la pièce et endommager ainsi les meubles par cette humidification.</li> </ul>
	<ul style="list-style-type: none"> <li>• <b>Assurez une bonne mise à la terre.</b> Le câble de terre ne doit jamais être branché à un tuyau de gaz, à une conduite d'eau, à un paratonnerre ou à un câble téléphonique. Risque de décharges électriques en cas de mauvaise installation.</li> </ul>

## ■ CONSIGNES DE SÉCURITÉ POUR L'UTILISATION

 <b>DANGER</b>	
	<ul style="list-style-type: none"> <li>• <b>Évitez de vous exposer au courant d'air froid pendant une durée prolongée.</b> Cela pourrait avoir une influence sur votre condition physique, ou causer des problèmes de santé.</li> <li>• <b>N'insérez rien dans la grille d'arrivée d'air.</b> Vu que le ventilateur interne tourne à grande vitesse, vous pourriez vous blesser.</li> </ul>
	<ul style="list-style-type: none"> <li>• <b>Rangez la télécommande hors de la portée des jeunes enfants.</b> Vous éviterez ainsi qu'ils n'avalent les piles et tout autre accident.</li> </ul>

 <b>PRUDENCE</b>	
	<ul style="list-style-type: none"> <li>• <b>N'utilisez que des fusibles approuvés.</b> Il est strictement interdit d'utiliser un fil de fer ou de cuivre à la place d'un fusible approuvé, afin d'éviter tout risque d'incident de fonctionnement ou d'incendie.</li> <li>• <b>Ne manipulez pas les interrupteurs avec les mains mouillées.</b> Risque de décharges électriques.</li> <li>• <b>Ne vous suspendez pas à l'appareil.</b> Si l'unité d'intérieur tombe, vous pouvez vous faire mal.</li> <li>• <b>Ne placez pas d'insecticide inflammable ni de pulvérisateur de peinture près du souffleur et ne les vaporisez pas directement sur le système.</b> Risque d'incendie.</li> <li>• <b>Les appareils à combustion ne doivent pas être placés à proximité d'une sortie du climatiseur.</b> Risque de combustion insuffisante de l'appareil.</li> </ul>

## ■ Consignes de sécurité

### ⚠ PRUDENCE

	<ul style="list-style-type: none"> <li>• <b>Ne lavez pas le climatiseur avec de l'eau.</b> Risque de décharges électriques.</li> <li>• <b>Il ne faut jamais utiliser l'appareil à d'autres fins que celles prévues, par exemple pour la conservation d'aliments, pour des plantes ou des animaux, des dispositifs de précision ou œuvres d'art.</b> L'appareil ne doit être utilisé que pour des pièces ordinaires. D'autres applications peuvent endommager la qualité des aliments, etc.</li> <li>• <b>Ne mettez pas de vase ou autre objet contenant de l'eau sur le dispositif.</b> Si l'eau pénètre dans l'appareil, l'isolation électrique risque d'être détériorée. Risque de décharges électriques.</li> <li>• <b>Installez le système de sorte que le flux d'air ne soit pas directement orienté vers des plantes ou des animaux.</b> Ce n'est pas bon pour leur santé.</li> <li>• <b>Ne vous asseyez pas ou ne posez rien sur le dispositif extérieur.</b> Si le dispositif ou les objets entreposés tombent, des personnes pourraient se blesser.</li> <li>• <b>Vérifiez de temps en temps l'état du support du dispositif lorsque l'installation est ancienne.</b> Si vous ne réparez pas immédiatement une</li> </ul>	<p>panne, l'appareil peut tomber et provoquer des blessures.</p> <ul style="list-style-type: none"> <li>• <b>Ne touchez pas les volets en aluminium de l'échangeur de chaleur.</b> Risque de blessure</li> <li>• <b>Ne placez aucun appareil ménager électrique ni d'autre équipement ménager sous le dispositif intérieur ou extérieur.</b> La condensation tombant de l'appareil peut tacher des objets et provoquer des accidents ou un choc électrique.</li> <li>• <b>N'utilisez pas l'appareil sans le filtre à air.</b> Ceci peut causer un dysfonctionnement du système à cause de l'encrassement de l'échangeur de chaleur.</li> <li>• <b>Ne coupez pas l'alimentation immédiatement après l'arrêt du fonctionnement.</b> Attendez au moins 5 minutes, sinon il y a un risque de fuite d'eau ou de panne.</li> <li>• <b>Ne contrôlez pas le système avec l'interrupteur principal allumé.</b> Cela peut entraîner un incendie ou une fuite d'eau. De plus, le ventilateur peut se mettre en marche de façon imprévisible, ce qui peut causer des blessures.</li> </ul>
	<ul style="list-style-type: none"> <li>• <b>Lorsque l'appareil marche en même temps qu'un appareil à combustion, l'air de la pièce doit être ventilé fréquemment.</b> Une ventilation insuffisante peut provoquer un accident par manque d'oxygène.</li> <li>• <b>Utilisez un escabeau ou autre objet stable pour atteindre et retirer le panneau d'arrivée d'air ou les filtres.</b> Un objet instable pourrait s'écrouler et par conséquent vous risqueriez de vous blesser.</li> <li>• <b>Lorsque vous procédez au nettoyage du système, arrêtez l'appareil et mettez-le hors tension.</b> N'ouvrez jamais le panneau lorsque le ventilateur intérieur tourne.</li> <li>• <b>Ne posez rien près du dispositif extérieur et veillez à ce qu'il n'y ait pas d'amoncellement de feuilles tout autour.</b></li> </ul>	<p>Si des objets ou des feuilles se trouvent près du dispositif extérieur, de petits animaux risquent de pénétrer dans l'appareil et de toucher des pièces électriques pouvant générer une panne, de la fumée ou un incendie.</p> <ul style="list-style-type: none"> <li>• <b>Contactez votre revendeur pour nettoyer l'intérieur du dispositif interne. N'essayez pas de le faire par vous-même.</b> L'utilisation d'un détergent non approuvé ou d'une méthode de nettoyage inappropriée peut endommager les composants plastiques de l'appareil et entraîner des fuites. Tout contact du détergent avec des composants électriques ou le moteur de l'appareil peut générer une panne, de la fumée ou un incendie.</li> <li>• <b>Arrêtez l'appareil et mettez-le hors tension si vous entendez le tonnerre ou en cas de risque de foudre.</b> Risque d'endommager l'appareil.</li> </ul>

## ■ PRÉCAUTIONS POUR LE DÉPLACEMENT OU LES RÉPARATIONS DE L'APPAREIL

### ⚠ DANGER

	<ul style="list-style-type: none"> <li>• <b>Ne réparez ou ne modifiez jamais l'appareil par vous-même. Consultez votre distributeur si l'appareil a besoin d'être réparé.</b> Si vous réparez ou modifiez l'appareil, ceci peut causer des fuites d'eau, électrocutions ou incendies.</li> </ul>	
	<ul style="list-style-type: none"> <li>• <b>Contactez votre revendeur pour toute réparation de l'appareil.</b> Des réparations inadéquates peuvent provoquer des décharges électriques, incendies, etc.</li> <li>• <b>Si le climatiseur doit être déplacé, contactez votre revendeur ou un installateur professionnel.</b> Une installation inadéquate peut entraîner des fuites d'eau, des décharges électriques, des incendies, etc.</li> <li>• <b>Si vous remarquez la moindre anomalie (odeur de brûlé, etc.), arrêtez l'appareil, mettez-le hors tension et contactez votre revendeur.</b> Le fonctionnement continu en cas de conditions anormales peut provoquer le dysfonctionnement, des décharges électriques, des incendies, etc.</li> </ul>	<ul style="list-style-type: none"> <li>• <b>Le fait que le climatiseur ne refroidisse/réchauffe plus la pièce peut indiquer une fuite de réfrigérant. Contactez votre revendeur. S'il faut ajouter du réfrigérant, vérifiez avec votre revendeur la procédure correcte à suivre.</b> Si le réfrigérant entre en contact avec la peau nue, il peut provoquer une blessure due au froid. Si le gaz réfrigérant est inhalé avec excès, il peut provoquer une détérioration de la fonction nerveuse se traduisant par des vertiges et des maux de tête, ou une détérioration de la fonction cardiaque se traduisant par des battements de cœur irréguliers et des palpitations cardiaques, d'une durée temporaire. Une fuite accidentelle de réfrigérant sur un appareil de chauffage, un réchaud, une plaque chauffante ou toute autre source de chaleur, peut générer des substances nocives.</li> </ul>

# Description des éléments et leurs fonctions

## DISPOSITIF INTÉRIEUR

SRK63ZK-S  
SRK71ZK-S  
SRK80ZK-S

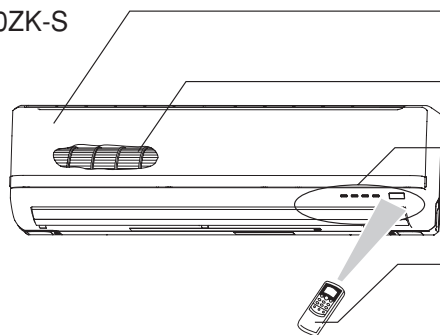

### Panneau d'arrivée d'air

Réceptionne l'air intérieur.

➔ Page 38

### Ventilateur du dispositif intérieur

### panneau de contrôle

➔ Page 27

### Télécommande sans fil

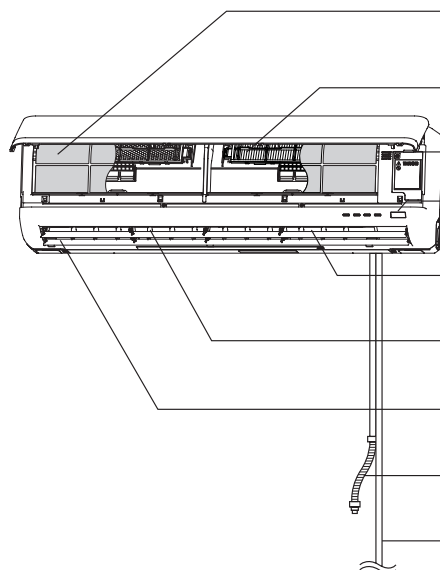

### Filtre à air

Filtre les poussières ou salissures de l'air aspiré.

➔ Page 38

### Filtre de nettoyage d'air

### Capteur de température ambiante

### Interrupteur de mise en marche/arrêt de l'unité

### Sortie de l'air

Soufflage par volet motorisé.

### Louvre de réglage du sens gauche/droit du flux d'air

➔ Page 32

### Volet motorisé

➔ Page 32

### Tuyau d'écoulement

Purge l'eau du dispositif intérieur.

### Tuyaux de réfrigérant et câble électrique

## DISPOSITIF EXTÉRIEUR

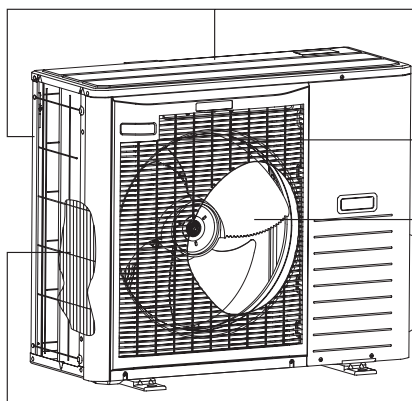

### Arrivée d'air

(Surface arrière & latérale)

### Sortie d'air

### Ventilateur du dispositif extérieur

### Échangeur de chaleur

# Description des éléments et leurs fonctions

## Panneau de contrôle

Récepteur signal télécommande

Interrupteur ON/OFF de l'unité

Ce bouton vous permet d'allumer/arrêter l'appareil lorsque vous ne pouvez pas le faire à l'aide de la télécommande.  Page 28

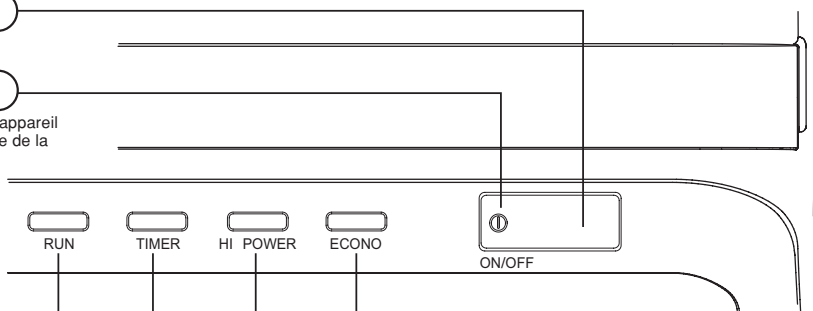

Voyant RUN (HOT KEEP) (vert)

- S'allume en fonctionnement.
- Clignote lorsque le flux d'air est arrêté en raison du fait que l'appareil est en mode « HOT KEEP » et « CLEAN ».

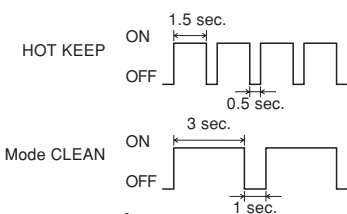

 Page 37

Voyant ECONO (orange)

Éclairé en mode ECONOMY.

Voyant HI POWER (vert)

Éclairé en mode HIGH POWER.

Voyant TIMER (jaune)

S'allume en mode TIMER.

## Accessories



Télécommande sans fil

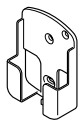

Porte télécommande sans fil

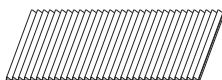

Filter hypoallergénique (Orange pâle)



Filter photocatalytique désodorisant lavable (Orange)

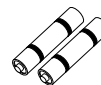

Pile (R03(AAA, Micro)×2)



Vis à bois (Quantité : 2) (pour le montage du porte télécommande)

### NOTA

#### • Signal sonore pour la télécommande

Avec une température pré-réglée de 24°C, le mode automatique et le flux d'air automatique sont sélectionnés, un signal sonore (bip bip) est émis.

Lors de l'arrêt du climatiseur par une pression sur le bouton MARCHÉ/ARRÊT (sauf en mode CLEAN), un signal sonore (bip) est émis.

Cette fonction est utile pour utiliser le climatiseur dans l'obscurité.

#### Réglage du flux d'air

LO → ULO → **AUTO** → HI → MED  
 PI PI PIP PI PI

#### Température pré-réglée

22 ⇄ 23 ⇄ **24** ⇄ 25 ⇄ 26  
 PI PI PIP PI PI

# Mode d'emploi de la télécommande

## Remplacement des piles

Dans les cas suivants vos piles sont usagées. Remplacez les piles usées par des piles neuves.

- Aucun « bip » n'est émis lorsque le signal est transmis par la télécommande au dispositif intérieur.
- Le contraste de l'affichage est faible.

**1** Ouvrir le couvercle et retirer les piles usagées.

**2** Insérez les piles neuves. R03 (AAA, Micro) x2

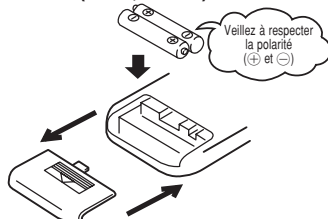

**3** Refermez le couvercle.

**4** Appuyez sur l'interrupteur ACL avec la pointe d'un stylo bille.

### NOTA

- Ne mélangez pas les piles usagées et les piles neuves.
- Enlevez les piles quand vous n'utilisez pas la télécommande pendant une longue période.
- La durée de vie d'une pile conforme aux normes JIS ou IEC est de 6 à 12 mois en utilisation normale. Si on l'utilise plus longtemps ou si on utilise une pile non spécifiée, une substance liquide pourrait couler de la pile entraînant le non fonctionnement de la télécommande.
- La durée de vie moyenne est indiquée sur la pile. Elle peut être moins longue en raison de la date de fabrication de l'appareil. Toutefois la pile peut durer plus longtemps que prévu.

- Si l'affichage indique un dysfonctionnement, appuyez sur l'interrupteur ACL avec la pointe d'un stylo à bille.

## L'utilisation du support de boîtier de télécommande

La télécommande peut être utilisée en la fixant sur un mur ou un poteau à l'aide d'un support (un porte-télécommande). Dans ce cas, il faudra mettre la télécommande en place en s'assurant que les signaux de contrôle émis de celle-ci vers le dispositif intérieur sont bien transmis.

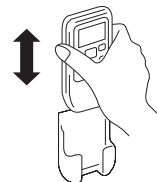

Pour sortir et remettre la télécommande, il suffit de la glisser le long du porte-télécommande.

## Remarques concernant l'usage de la télécommande

### ⊘ Interdiction totale

- |   |  |   |
|---|--|---|
| <ul style="list-style-type: none"><li>• Ne la mettez pas à proximité d'appareils électriques, un poêle ou d'autres appareils dégagant une temp. élevée.</li></ul> | <ul style="list-style-type: none"><li>• Evitez de la mettre à un endroit non protégé contre la lumière solaire directe / l'éclairage puissant.</li></ul> | <ul style="list-style-type: none"><li>• Attention, ne la laissez pas tomber. Elle risque d'être endommagée.</li></ul>         |
| <ul style="list-style-type: none"><li>• Ne mettez pas d'obstacles entre la télécommande et le dispositif.</li></ul>   | <ul style="list-style-type: none"><li>• Protégez la télécommande de tout type d'éclaboussures.</li></ul>   | <ul style="list-style-type: none"><li>• Ne placez pas d'objets lourds sur la télécommande et ne marchez pas dessus.</li></ul> |

## Panne de la télécommande

- Est-ce que les piles ne sont pas trop faibles? Voir « Remplacer les piles » ci-dessus. Remplacez les piles usagées par des piles neuves puis répétez la procédure.
- Si l'appareil ne fonctionne toujours pas, Ci-dessous. actionnez la fonction de secours. Contactez votre revendeur pour que votre télécommande soit vérifiée.

## Fonction de secours

- La touche ON/OFF de l'unité permet d'actionner ON/OFF de l'appareil temporairement quand on n'utilise pas la télécommande.

### Types de fonctionnement

- OPERATION MODE : AUTO
- FAN SPEED : AUTO
- AIR FLOW : AUTO



Interrupteur ON/OFF de l'unité

- L'appareil se met en route en appuyant sur la touche ON/OFF de l'unité, en réappuyant il s'arrête.

### NOTA

- Ne maintenez pas le bouton ON/OFF de l'appareil enfoncé pendant plus de 5 secondes. (Maintenir ce bouton enfoncé pendant plus de 5 secondes déclenche la climatisation automatique utilisée pour l'entretien ou le déplacement du climatiseur.)

# Fonctionnement et affichage de la télécommande

## Boutons

### Bouton FAN SPEED

Chaque fois que vous appuyez sur ce bouton, l'affichage change.

Page 30

### Bouton HI POWER/ECONO

Ce bouton change le mode HIGH POWER/ECONOMY.

Page 36

### Bouton ALLERGEN CLEAR

Ce bouton sélectionne le fonctionnement ALLERGEN CLEAR (hypoallergénique).

Page 36

### Bouton TEMP (=réglage température)

Ce bouton permet de régler la température ambiante. (Ces boutons permettent de régler l'heure actuelle et de configurer la fonction TIMER.)

### Bouton SLEEP

Ce bouton permet de sélectionner le mode SLEEP.

Page 33

### Sélecteur CLEAN

Ce commutateur sélectionne le mode CLEAN.

Page 37

### Bouton ON TIMER

Ce bouton sert à régler la fonction ON TIMER.

Page 34

### Bouton de sélection OPERATION MODE

Chaque fois que vous appuyez sur ce bouton, l'affichage change.

Page 30, 31

### Bouton ON/OFF (lumineux)

Appuyez sur ce bouton pour mettre l'appareil en marche, et appuyez de nouveau sur ce bouton pour l'arrêter.

### Bouton AIR FLOW (UP/DOWN)

Ce bouton permet de changer la direction du flux d'air (haut/bas).

Page 32

### Bouton AIR FLOW (LEFT/RIGHT)

Ce bouton permet de changer la direction du flux d'air (gauche/droite).

Page 32

### Bouton CANCEL

Ce bouton annule les minuteurs ON et OFF et le mode SLEEP.

### Bouton OFF TIMER

Ce bouton sert à régler la fonction OFF TIMER.

Page 33

### Interrupteur ACL

Interrupteur de réinitialisation du micro-ordinateur.

Page 28

### Sélecteur TIME SET UP

Ce bouton sert à régler l'heure.

Page 29

• La figure ci-dessus montre toutes les indications dans le but d'expliquer; dans la pratique seuls les éléments pertinents ont été indiqués.

## Transmission des signaux

Lorsqu'on appuie sur une touche de sélection ou de réglage alors que la télécommande est pointée vers l'unité intérieure, un signal d'actualisation est envoyé vers le climatiseur.

Lorsqu'il est correctement reçu, l'appareil émet un « BIP » de réception.

## Réglage de l'heure actuelle

- Lorsque vous insérez les piles, l'appareil passe automatiquement en mode de réglage de l'heure. 13:00 est affiché comme heure courante. Réglez l'horloge à l'heure exacte.

Exemple: Réglage sur 10:30.



### 1 Appuyez sur l'interrupteur TIME SET UP.

Utilisez le bout d'un stylo à pointe bille, etc. L'heure affichée clignote et peut être réglée à l'heure actuelle.

### 2 Appuyez sur le bouton $\odot$ ou $\ominus$ .

(Réglé sur 10:30)

### 3 Appuyez sur l'interrupteur TIME SET UP.

L'heure affichée arrête de clignoter une fois la procédure de réglage de l'heure terminée. Veuillez à appuyer sur ce bouton dans un délai de 60 secondes après avoir effectué l'étape 2 afin que le réglage de l'heure soit pris en compte.

### NOTA

- La minuterie est programmée à partir de l'horloge, veuillez donc régler celle-ci correctement.
- Les données de la télécommande sont réinitialisées quand l'heure est réglée.

# Mode de fonctionnement AUTO

■ Sélectionne automatiquement le type de fonction (COOL, HEAT, DRY), en fonction de la température ambiante au départ.

Quand le dispositif n'est pas branché sur AUTO:

**1** Appuyez sur la touche **MODE**.  
Déplacez le repère ■ sur la position (Auto).

Dirigez la télécommande en direction du climatiseur, et

**2** Appuyez sur la touche **ON/OFF**.



**NOTA**

- Il peut se produire une temporisation du flux d'air dans certains cas. Page 41
- Lorsque le filtre d'épuration livré est installé, le climatiseur purifie l'air pendant le fonctionnement automatique.

**Pour arrêter:** Appuyez sur la touche **ON/OFF**.

La fois d'après il est possible d'actionner le mode AUTO en appuyant simplement sur la touche ON/OFF.

**Affichage à l'ARRÊT**

- L'heure courante et le MODE D'UTILISATION pré-réglé sont affichés lorsque le climatiseur est arrêté. Page 31
- Si vous ne souhaitez pas utiliser le mode AUTO, passez en mode COOL, HEAT, DRY ou FAN. Page 31
- Réglage de la direction du souffle. Page 32

# Réglage de la température en mode AUTO

■ Le réglage de la température de l'air est possible même pendant le fonctionnement en mode automatique. Il y a 6 niveaux de réglage possibles à l'aide du bouton (▲) ou du bouton (▼). En mode automatique, 24°C est pré-réglé pour le chauffage et le refroidissement.

Pour changer la température :

**1** Appuyez sur le bouton (▲) ou (▼).

**Quand il fait un petit peu froid**

Appuyez sur le bouton (▲)

■ À chaque fois que vous appuyez sur le bouton (▲), vous passez à la fonction suivante, dans l'ordre  
-6 → -5 → ..... -1 → ±0 → +1 ..... +6.  
Quand vous voyez +6, même si vous appuyez sur le bouton (▲), le témoin ne change pas.

**Quand il fait un petit peu chaud**

Appuyez sur le bouton (▼)

■ À chaque fois que vous appuyez sur le bouton (▼), vous passez à la fonction suivante, dans l'ordre  
+6 → +5 → ..... +1 → ±0 → -1 ..... -6.  
Quand vous voyez -6, même si vous appuyez sur le bouton (▼), le témoin ne change pas.

Affichage de la télécommande													
Réglage de la température (°C)	-6	-5	-4	-3	-2	-1	±0	+1	+2	+3	+4	+5	+6
	18	19	20	21	22	23	24	25	26	27	28	29	30

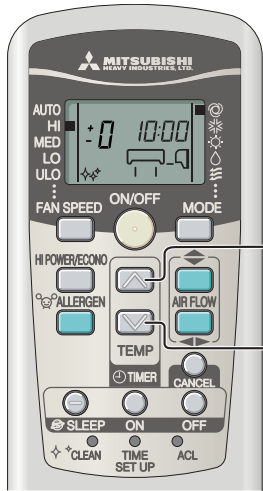

# FAN SPEED (VITESSE DE VENTILATION)

■ Vous pouvez choisir la capacité de votre climatiseur en mode chauffage, refroidissement ou ventilation.

**Appuyez sur le bouton FAN SPEED.**  
Déplacez le [témoin ■] sur la position de vitesse de ventilation souhaitée.

Force de fonctionnement à votre choix	FAN SPEED (VITESSE DU VENTILATEUR)
Réglé automatiquement par micro-ordinateur	AUTO
Fonctionnement très puissant en position de force élevée	HI
Fonctionnement standard	MED
Fonctionnement avec économie d'énergie	LO
Fonctionnement silencieux	ULO

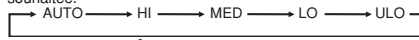

**NOTA**

- Lorsque la vitesse du ventilateur (FAN SPEED) passe de HI (élevée) à LO (faible), il se peut que vous entendiez le bruit du fluide frigorigène qui circule.



# Mode de fonctionnement COOL/HEAT/DRY/FAN

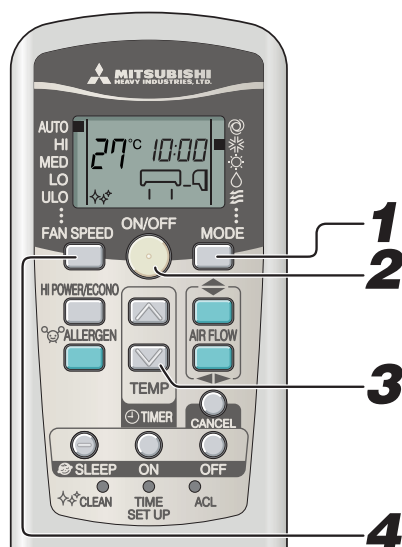

Dirigez la télécommande en direction du climatiseur, et

**1 Appuyez sur la touche de sélection MODE.**  
Déplacez le [témoin ■] sur la position de fonctionnement souhaitée.  
\* (Réfrigération), ☼ (Chauffage), △ (Sec), ㊦ (Ventilation)

**2 Appuyez sur la touche ON/OFF.**

**3 Appuyez sur la touche TEMP.**  
Appuyez sur le bouton ⊖ ou ⊕ pour régler l'appareil à la température souhaitée.

Standard

COOL	26°C~28°C	HEAT	22°C~24°C	DRY	24°C~26°C	FAN	---
------	-----------	------	-----------	-----	-----------	-----	-----

**4 Appuyez sur la touche FAN SPEED.**

Réglez le ventilateur à la vitesse souhaitée.

Réglage de la direction du souffle. ➡ Page 32

## NOTA

- Il peut se produire une temporisation du flux d'air au démarrage du chauffage. ➡ Page 41
- Même si le climatiseur est hors service, vous pouvez entrer de nouvelles données.

**Pour arrêter: Appuyez sur la touche ON/OFF.**

# Réglage de la température de fonctionnement du climatiseur

- Utilisez-le uniquement selon la fourchette de fonctionnement suivante. Autrement les dispositifs de protection s'activeront et empêcheront l'appareil de fonctionner.

	Refroidissement	Chauffage
Température extérieure	Entre environ -15 et 46°C	Entre environ -15 et 21°C
Température intérieure	Entre environ 18 et 32°C	Entre environ 15 et 30°C
Humidité intérieure	Inférieure à environ 80% De la condensation se formera sur la surface de l'appareil intérieur et des gouttelettes tomberont lors de l'utilisation prolongée de l'appareil alors que l'humidité est supérieure à 80%.	—

# Particularités du mode de fonctionnement HEAT

## Mécanisme et capacité du mode de fonctionnement HEAT

### ■ Mécanisme

- L'appareil aspire la chaleur de l'air froid extérieur, la transvase à l'intérieur et chauffe la pièce. Comme tout système de pompe à chaleur, la capacité de chauffage diminue à mesure que la température extérieure baisse.
- L'arrivée d'air chaud peut prendre quelques minutes après la mise en marche du climatiseur.
- Utilisez en même temps un autre type de chauffage si la température extérieure est extrêmement basse.

## Dégivrage

Quand la température extérieure est peu élevée et l'humidité forte, l'échangeur de chaleur risque de geler, empêchant le bon fonctionnement de chauffage.

**Dans ce cas, la fonction de dégivrage automatique se met en marche et arrête le chauffage pendant 5 à 15 minutes pour dégivrer.**

- Les ventilateurs intérieur et extérieur s'arrêtent et le voyant RUN clignote lentement (1.5 sec ON, 0.5 sec OFF) pendant le dégivrage.
- Le dispositif extérieur peut dégager de la vapeur. Cela a lieu dans le but de dégivrer plus rapidement, ce n'est pas un défaut.
- La fonction HEAT reprend après le dégivrage complet.

# Réglage de l'orientation du flux d'air

## Ajuster la direction du souffle

- Vous pouvez ajuster le souffle vers le haut ou le bas grâce au bouton AIRFLOW (UP/DOWN) de la télécommande. Chaque fois que vous appuyez sur ce bouton, le mode change comme suit :  
Mode AIRFLOW (UP/DOWN).

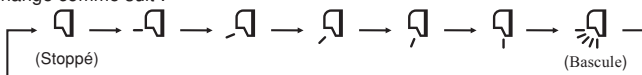

- Vous pouvez ajuster le souffle droite/gauche grâce au bouton AIRFLOW (LEFT/RIGHT) de la télécommande. Chaque fois que vous appuyez sur ce bouton, le mode change comme suit :  
Mode AIRFLOW (LEFT/RIGHT).

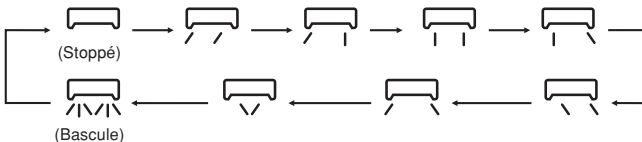

**NOTA**

- La position réelle du volet et de la grille de transfert peut être différente de celle indiquée.

### NOTA POUR LE FONCTIONNEMENT DU CHAUFFAGE

- Lorsque le chauffage est mis en route, le volet et le louvre se mettent en position horizontale/centrale afin d'éviter de souffler de l'air froid, et reviennent leur position initialement réglée une fois que l'air chaud commence à sortir.
- Le volet et le louvre se mettent en position horizontale/centrale lorsque la température de la pièce atteint la température réglée et que le compresseur s'arrête, ou lorsque l'appareil est en mode Dégivrage.
- L'orientation du flux d'air ne peut pas être réglée dans les cas précédemment mentionnés. Modifiez les réglages d'orientation du flux d'air après l'arrivée de l'air chaud et une fois que le volet/louvre revient dans sa position initialement réglée.

## MEMORY FLAP (FLAP OR LOUVER STOPPED)

Lorsque vous appuyez sur le bouton AIRFLOW (UP/DOWN ou LEFT/RIGHT) une fois que le volet ou le louvre fonctionne, il arrête de basculer d'angle en angle. Dans la mesure où cet angle est mémorisé dans le micro-ordinateur, le volet ou le louvre se réglera automatiquement sur cet angle au prochain démarrage. Comme cet angle est mémorisé dans le micro ordinateur, le volet ou le louvre se réglera automatiquement sur cet angle quand commencera l'opération suivante.

### ⚠ DANGER

- N'exposez aucun objet directement au flux d'air du climatiseur pendant une durée prolongée.

### ⚠ PRUDENCE

- En mode COOL ou DRY, ne faites pas fonctionner l'appareil avec le flux d'air orienté vers le bas pendant une période prolongée afin de ne pas produire de condensation sur la grille de sortie qui gouterait alors sur le sol. Sinon, de la condensation risque de se former sur la grille de sortie et de goutter sur le sol.
- N'essayez pas de régler les volets et les louveres à la main car l'angle de contrôle pourrait être modifié, ou le volet/louvre pourrait ne pas se refermer complètement.

- L'angle d'arrêt du volet conseillé

HEAT		(Incliné)
COOL, DRY		(Horizontal)

## Souffle multidirectionnel (déplacement haut/bas et gauche/droite)

- Activer à la fois les deux bascules d'air donne un souffle multidirectionnel.

### Balayage haut/bas

en modes COOL, DRY et FAN en mode HEAT

S'arrête sur cette position durant 5 secondes.

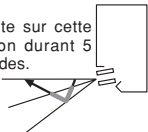

S'arrête sur cette position durant 5 secondes.

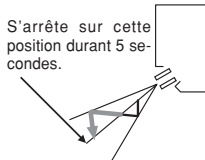

Ligne épaisse —: Déplacement rapide

Ligne fine —: Déplacement lent

### Balayage gauche/droite

en mode COOL, DRY et FAN en mode HEAT

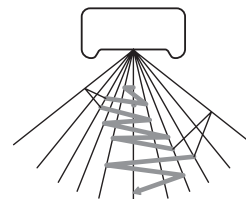
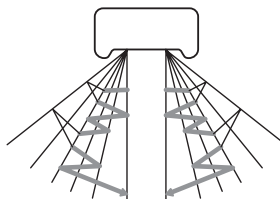

# Fonction SLEEP TIMER

- L'appareil s'arrête automatiquement une fois que la minuterie a atteint le temps préréglé.

La température se règle automatiquement par rapport au temps passé afin d'éviter que la pièce ne soit trop froide/chaude.  Page 35



## 1

**Appuyez sur le bouton SLEEP.**

- **Si vous appuyez sur ce bouton lorsque l'appareil est éteint,** le mode SLEEP TIMER démarre selon les réglages précédemment effectués, et la climatisation s'arrête une fois que la minuterie a atteint le temps préréglé.
- **Si vous appuyez sur ce bouton lorsque l'appareil est en marche,** le climatiseur s'éteint une fois que la minuterie a atteint le temps préréglé. Chaque fois que vous appuyez sur ce bouton, l'indication change comme suit :

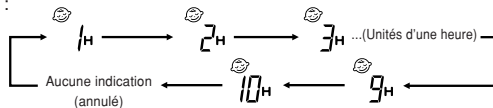

Exemple : Vous souhaitez qu'il s'arrête au bout de 7 heures.

Réglé sur 7H

Le témoin minuteur (jaune) est allumé.

- L'appareil s'arrête une fois que la minuterie a atteint le temps préréglé.

### NOTA

- Le mode SLEEP n'est pas disponible pendant le fonctionnement en mode ALLERGEN CLEAR.
- Vous ne pouvez pas régler le mode SLEEP lorsque l'appareil est en mode OFF-TIMER.

### Modification du réglage

Appuyez sur le bouton SLEEP pour préréglé une nouvelle durée de fonctionnement.

### Comment annuler votre réglage

Appuyez sur le bouton CANCEL pour éteindre le témoin SLEEP.

# Fonction OFF-TIMER

- L'appareil s'arrête automatiquement une fois que la minuterie a atteint l'heure préréglée.

Le climatiseur étant arrêté, démarrez l'opération à l'étape 1. Si le climatiseur est en marche, commencez à l'étape 2.

Exemple : Vous souhaitez qu'il s'arrête à 22:30.



## 1

**Appuyez sur le bouton ON/OFF.**

## 2

**Appuyez sur le bouton OFF-TIMER.**

L'indicateur OFF TIMER OFF clignote.

## 3

**Appuyez sur le bouton "⊖ ou ⊕".**

Chaque fois que vous appuyez sur ce bouton ⊖, l'affichage change comme suit :

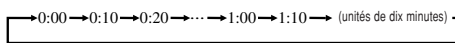

Chaque fois que vous appuyez sur ce bouton ⊕, l'affichage change comme suit :

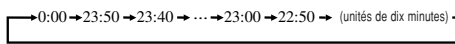

Réglage à 22h30.

## 4

**Appuyez sur le bouton OFF-TIMER.**

L'heure affichée arrête de clignoter une fois la procédure de réglage de l'heure terminée.

Le voyant de la minuterie (jaune) s'allume.

### NOTA

- L'appareil s'arrête lorsque le temps défini s'est écoulé.
- Veillez à appuyer sur ce bouton dans un délai de 60 secondes après avoir effectué l'étape 3 afin que le réglage de l'heure soit pris en compte.
- L'heure actuelle ne s'affiche pas en mode OFF-TIMER.
- Le mode OFF-TIMER n'est pas disponible pendant le fonctionnement en mode ALLERGEN CLEAR.
- Contrairement au mode SLEEP TIMER, le réglage automatique de la température ne peut pas être effectué en mode OFF-TIMER.

### Modification du réglage

Réglez sur une nouvelle heure avec le bouton OFF-TIMER.

### Comment annuler votre réglage

Appuyez sur le bouton CANCEL pour faire disparaître l'affichage de la minuterie.

# Fonction ON-TIMER

- La mise en marche de l'appareil débute 5 à 60 minutes avant l'heure pré-réglée afin que la température de la pièce atteigne la température optimale à cette heure pré-réglée.  Page 35  
Le fonctionnement ON-TIMER peut être réglé que le climatiseur soit ou non en fonctionnement.

Exemple : Si vous souhaitez que la pièce soit à la température souhaitée à 8:00.

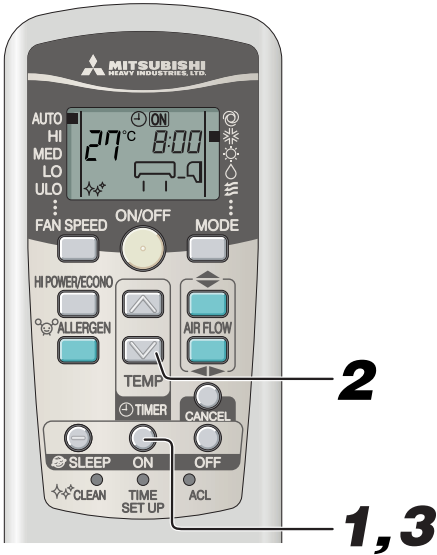

## 1 Appuyez sur le bouton ON-TIMER.

L'indicateur ON TIMER  clignote.

## 2 Appuyez sur le bouton “ ou ”.

Chaque fois que vous appuyez sur ce bouton , l'affichage change comme suit :

→0:00→0:10→0:20→...→1:00→1:10→(unités de dix minutes)

Chaque fois que vous appuyez sur ce bouton , l'affichage change comme suit :

→0:00→23:50→23:40→...→23:00→22:50→(unités de dix minutes)

Réglage à 8:00.

## 3 Appuyez sur le bouton ON-TIMER.

L'heure affichée arrête de clignoter une fois la procédure de réglage de l'heure terminée.

Le voyant de la minuterie (jaune) s'allume.

L'appareil s'arrête si vous effectuez un réglage en fonctionnement.

### NOTA

- L'appareil se met en marche 5 à 60 minutes avant l'heure programmée.
- Le voyant de minuterie (jaune) s'éteint à l'heure réglée.
- Veillez à appuyer sur ce bouton dans un délai de 60 secondes après avoir effectué l'étape 2 afin que le réglage de l'heure soit pris en compte.
- L'heure actuelle ne s'affiche pas en mode ON-TIMER.
- Le mode ON-TIMER n'est pas disponible pendant le fonctionnement en mode ALLERGEN CLEAR.

### Modification du réglage

Réglez sur une nouvelle heure avec le bouton ON-TIMER.

### Comment annuler votre réglage

Appuyez sur le bouton CANCEL pour éteindre l'indicateur de la minuterie.

# Fonctions SLEEP TIMER + ON-TIMER

- Fonctions combinées SLEEP TIMER et ON-TIMER.

Exemple : Si vous souhaitez que l'appareil s'arrête au bout de 3 heures et qu'il se remette en marche et atteigne à peu près la même température à 8:00.



### ■ Réglage du mode SLEEP TIMER

Réglage selon les procédures de la page 33.

Régler sur  3H

### ■ Réglage de la fonction ON-TIMER

Effectuez le réglage selon la procédure précédemment mentionnée pour le mode ON-TIMER.

Régler sur  8:00

le réglage de l'allumage du témoin du minuteur (jaune) de cet appareil est terminé.

- Une fois que la minuterie a atteint le temps pré-réglé en mode SLEEP TIMER, l'appareil s'arrête, et il se remet en marche entre 5 et 60 minutes avant l'heure pré-réglée en mode ON-TIMER.
- Le témoin de la minuterie s'éteint à l'heure pré-réglée en mode ON-TIMER.

### Modification du réglage

Réglez sur une nouvelle heure avec le bouton SLEEP ou ON-TIMER.

### Comment annuler votre réglage

Appuyez sur le bouton CANCEL pour faire disparaître l'affichage de la minuterie.

# Fonction PROGRAM TIMER

- Réglage des fonctions combinées ON et OFF TIMER : une fois les réglages effectués, ces fonctions seront activées chaque jour à la même heure tant que l'on n'appuie pas sur le bouton ON/OFF.



Exemple: Si vous souhaitez que l'appareil s'arrête à 22:30 et qu'il se remette en marche et atteigne à peu près la même température à 8:00.

## ■ Réglage de OFF-TIMER

Réglez-le selon les instructions page 33.

Réglez sur 22:30

## ■ Réglage de ON-TIMER

Réglez-le selon les instructions page 34.

Réglez sur 8:00

Le voyant de la minuterie de l'appareil (jaune) s'allumera à l'issue de la procédure de réglage.

L'heure pré-réglée s'affichera sur la télécommande. L'affichage changera en fonction du mode opérationnel.

8:00 Le climatiseur démarre avec ON-TIMER. Puis il s'arrête avec OFF-TIMER.

22:30 Le climatiseur s'arrête avec OFF-TIMER. Le climatiseur démarre ensuite avec ON-TIMER.

## Modification de l'heure réglée

Réglez sur une nouvelle heure avec les boutons OFF-TIMER ou ON-TIMER.

## Comment annuler votre réglage

Appuyez sur le bouton CANCEL pour faire disparaître l'affichage de la minuterie.

## Fonction Confort

En mode ON TIMER, l'appareil se met en marche quelques minutes avant l'heure pré-réglée afin que la pièce atteigne à peu près la même température à l'heure pré-réglée. Il s'agit de la fonction Confort.

- Mise en œuvre  
La température de la pièce est contrôlée 60 minutes avant l'heure pré-réglée en mode ON-TIMER. En fonction de la température à ce moment-là, l'appareil démarre 5 à 60 min. avant l'heure prévue du TIMER (ON-TIME).
- Cette fonction n'est disponible qu'en mode COOL et HEAT (notamment AUTO). Elle ne peut être utilisée en mode DRY.

### ► Fonctionnement COOL ◀

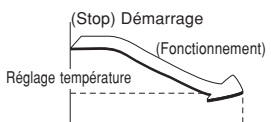

Contrôle de la température ambiante 60 min. avant.

## Fonction SLEEP TIMER

Lorsque vous sélectionnez la fonction SLEEP TIMER, la température de la pièce est contrôlée automatiquement après quelques minutes afin de s'assurer que la pièce n'est pas trop froide/chaude.

- Lors du refroidissement : La température choisie est baissée de 1°C au commencement de l'opération SLEEP (quand le minuteur est réglé). Après cela, la température monte de 1°C par heure et donne une température à 1°C supérieure par heure à la température actuelle.
- Lors du chauffage : La température choisie est baissée de 1°C au commencement du mode SLEEP (quand le minuteur est réglé). Après cela, la température baisse de 3°C par heure et de 6°C en deux heures par rapport à la température actuelle.

# Fonction ALLERGEN CLEAR

- La puissance des enzymes permet d'éliminer les allergènes qui s'accumulent sur le filtre hypoallergénique.

Pointez la télécommande sur le climatiseur.

# 1

Appuyez sur le bouton ALLERGEN CLEAR.

Pour arrêter: Appuyez sur le bouton ON/OFF ou ALLERGEN CLEAR.

## NOTA

- La température pouvant changer notablement dans la pièce, il est recommandé de faire cela quand personne ne s'y trouve. (Cela se termine automatiquement en 90 min. environ).
- Lors d'une opération de ALLERGEN CLEAR, la température, la vitesse du ventilateur, la direction du souffle et les réglages des minuteurs ne peuvent être modifiés.

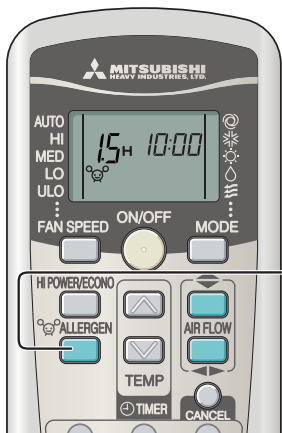

# Fonction HIGH POWER/ECONOMY

Si le climatiseur n'est pas en fonctionnement, dirigez la télécommande en direction du climatiseur, puis

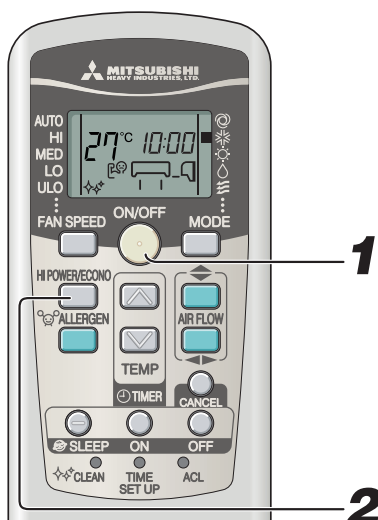

## 1

Appuyez sur le bouton ON/OFF.

## 2

Appuyez sur le bouton HI POWER/ECONO.

- Quand vous êtes en mode AUTO, COOL ou HEAT

Chaque fois que vous appuyez sur le bouton HI POWER/ECONO, l'affichage change comme suit :



- Quand vous êtes en mode DRY ou PROGRAM TIMER

Chaque fois que vous appuyez sur le bouton HI POWER/ECONO, l'affichage change comme suit :

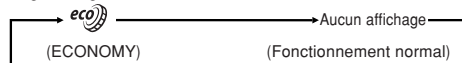

## Pour le fonctionnement HIGH POWER

Appuyer sur le bouton HI POWER/ECONO intensifie la puissance de fonctionnement et lance un programme de chauffage ou de refroidissement intensif de 15 minutes. La télécommande affiche et l'indicateur de la FAN SPEED (vitesse de ventilation) disparaît.

### NOTA

- Lors du mode HIGH POWER, la température de la pièce n'est plus contrôlée. Lorsque le niveau de refroidissement ou de chauffage est trop élevé, appuyez de nouveau sur le bouton HI POWER/ECONO pour annuler le mode HIGH POWER.
- Le mode HIGH POWER n'est pas disponible lors d'une opération DRY (déshumidification) ou des modes programmés.
- Si HIGH POWER est demandé après ON TIMER, le mode HIGH POWER se déclenche à l'heure pré-réglée.
- Les opérations suivantes entraînent l'annulation du mode HIGH POWER :
  - ① Quand vous appuyez à nouveau sur le bouton HI POWER/ECONO.
  - ② Quand le mode de fonctionnement est modifié.
  - ③ Au bout de 15 minutes de fonctionnement du mode HIGH POWER.
- Impossible lorsque le climatiseur est éteint.
- Après le fonctionnement en mode HI POWER, il se peut que vous entendiez le réfrigérant couler.

## À propos du mode ECONOMY

Une pression sur le bouton HIGHPOWER/ECONO démarre le mode doux sans puissance afin d'éviter un refroidissement ou un chauffage excessif.

L'appareil fonctionne à 1,5°C au-dessus de la température de climatisation pré-réglée ou à 2,5°C en dessous de la température de chauffage pré-réglée. La télécommande affiche et l'indicateur de la vitesse de ventilation disparaît.

### NOTA

- Le climatiseur se mettra en mode ECONOMY dans les conditions suivantes :
  - ① Lorsque le climatiseur est arrêté à l'aide du bouton ON/OFF.
  - ② Lorsque le climatiseur est arrêté en mode SLEEP ou OFF TIMER.
  - ③ Lorsque l'appareil sort du mode CLEAN ou ALLERGEN CLEAR.
- Les opérations suivantes entraînent l'annulation du mode ECONOMY :
  - ① Quand vous appuyez à nouveau sur le bouton HI POWER/ECONO.
  - ② Quand le mode de fonctionnement passe de DRY (déshumidification) à FAN (ventilation).
- Impossible lorsque le climatiseur est éteint.

# Fonction SELF CLEAN

- On doit effectuer une opération de CLEAN après un AUTO, COOL et DRY pour déshumidifier l'appareil intérieur et limiter la croissance des moisissures et des bactéries.



## 1 Pour activer le mode CLEAN, appuyez sur la touche CLEAN à l'aide de la pointe d'un stylo à bille.

Chaque fois que vous appuyez sur la touche CLEAN, l'affichage change comme suit :

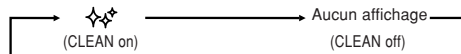

### NOTA

- Deux heures plus tard, le climatiseur s'arrête automatiquement. Pour arrêter le climatiseur immédiatement, appuyez sur le bouton ON/OFF.
- Le mode CLEAN n'est pas disponible lorsque l'appareil sort du HEAT, FAN, OFF-TIMER, SLEEP et ALLERGEN CLEAR.
- Le ventilateur de l'unité intérieure fonctionne environ deux heures pour un CLEAN.
- Le voyant RUN s'allume pendant le fonctionnement en mode CLEAN.

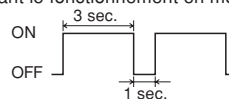

- Appuyez sur le bouton SLEEP ou ALLERGEN CLEAR en mode CLEAN pour annuler le mode CLEAN et faire passer l'appareil en mode SLEEP ou ALLERGEN CLEAR.
- Cette fonction ne permet pas l'élimination des moisissures, des germes ou de la saleté adhérent déjà à l'appareil.

# Fonction de redémarrage automatique

## ■ Qu'est-ce que la fonction de redémarrage automatique ?

- La fonction de redémarrage automatique enregistre le mode opérationnel dans lequel est le climatiseur juste avant une coupure de courant, puis remet automatiquement l'appareil dans ce mode une fois le climatiseur remis en marche.
- Les réglages suivants seront annulés :
  - ① Réglages de la minuterie
  - ② Le fonctionnement en mode HIGH POWER (haute puissance)

### NOTA

- La fonction de redémarrage automatique est activée à la sortie d'usine du climatiseur. Veuillez contacter votre concessionnaire si vous souhaitez désactiver cette fonction.
- Le réglage de minuterie est annulé en cas de panne de courant. Réglez à nouveau la minuterie une fois le courant rétabli.

# Conseils d'utilisation

- Pour un usage économique et agréable, observez les points suivants.

<p><b>Réglez une température ambiante convenable.</b></p> <p>Des températures excessivement élevées ou basses sont néfastes pour votre santé et gaspillent de l'électricité.</p>	<p><b>Nettoyez les filtres fréquemment.</b></p> <p>Les filtres encrassés peuvent empêcher l'air de passer et diminuent l'efficacité du fonctionnement.</p>	<p><b>Évitez la lumière solaire directe et les courants d'air.</b></p> <p>Fermez les rideaux ou les stores pendant le refroidissement pour éviter que la lumière entre directement. Tenez les fenêtres et les portes fermées pendant la ventilation.</p>
<p><b>Ajustez la direction de l'arrivée d'air comme il faut.</b></p> <p>Ajustez l'arrivée d'air haut/bas et droite/gauche pour obtenir une température ambiante égale.</p>	<p><b>N'utilisez l'appareil qu'en cas de nécessité.</b></p> <p>Faites un bon usage du timer pour n'enclencher l'appareil que lorsqu'il faut.</p>	<p><b>Tenez toute source de chaleur éloignée lorsque la climatisation fonctionne.</b></p> <p>N'utilisez pas d'appareils qui chauffent dans la pièce (autant que possible).</p>

# Entretien et maintenance

## Avant la maintenance

Coupez l'alimentation.



N'aspergez aucun liquide.

Danger de décharges électriques.

Essayez le dispositif à l'aide d'un chiffon doux et sec.



- Ne touchez pas aux lattes d'aluminium de l'échangeur de chaleur.
- Assurez-vous d'être bien installé sur votre échelle ou tout autre objet stable quand vous ôtez le panneau d'entrée et le filtre.

N'utilisez pas les produits suivants :

- De l'eau chaude (40°C et plus)  
Risque de déformation ou décoloration du dispositif.
- Essence, diluant, benzine ou détergent, etc.  
Risque de déformation ou de rayures.

## Entretien en saison

Nettoyage du filtre à air.

Fréquence standard : une fois tous les 15 jours

### 1 Enlevez le filtre

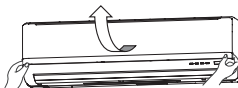

- Tirez le panneau d'arrivée d'air vers l'avant.
- Maintenez légèrement les boutons de chaque côté et soulevez légèrement pour tirer le panneau vers l'avant.



### 2 Nettoyage

Si le filtre est très sale, lavez-le à l'eau chaude (env. 30°C), puis séchez-le soigneusement.

- PRUDENCE**
- Ne le lavez pas avec de l'eau bouillante.
  - Ne le séchez pas au dessus d'une flamme.
  - Manipulez-le soigneusement.



### 3 Remise en place du filtre

- Tenez fermement le filtre de chaque côté comme indiqué dans l'illustration, et insérez-le correctement.
- Le fonctionnement sans le filtre rend l'appareil poussiéreux, et risque de l'endommager.

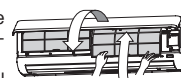

Nettoyage du dispositif

- Essayez l'appareil avec un chiffon doux et sec, ou nettoyez-le à l'aide de l'aspirateur.
- Si l'appareil est extrêmement sale, essayez-le avec un chiffon imbibé d'eau chaude.

Nettoyer le panneau d'entrée d'air

- Démontage, installation du panneau d'entrée d'air.
- Vous pouvez laver le panneau à l'eau. Après un lavage à l'eau, essuyez toute humidité du panneau et séchez-le à l'abri du soleil.



## Comment ouvrir et fermer le panneau d'arrivée d'air ?

Pour l'ouvrir

Placez vos doigts en retrait de chaque côté du panneau et tirez le panneau vers l'avant de façon à l'ouvrir à environ 60 degrés.

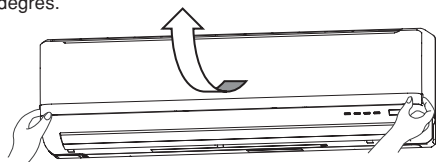

Pour le fermer

Pousser de façon uniforme les deux extrémités puis appuyez légèrement au centre.

## Démontage, installation du panneau d'arrivée d'air

Démontage

Pour démonter le panneau d'arrivée d'air afin d'en nettoyer l'intérieur ou d'effectuer d'autres opérations, ouvrez le panneau à 80 degrés et tirez-le vers l'avant.

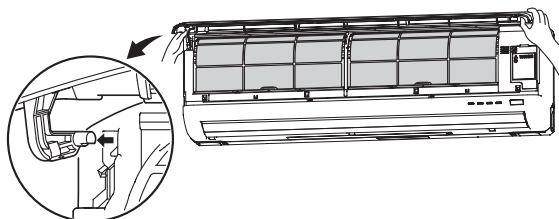

Installation

Fixez le bord supérieur du panneau d'arrivée d'air en le poussant légèrement, puis refermez le panneau.

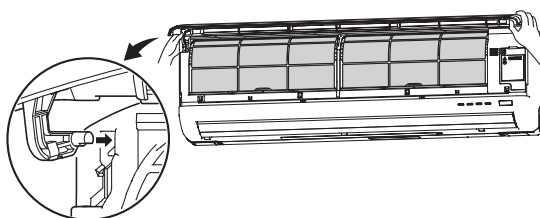



**NOTA**

Quand le filtre à air est encrassé de poussières, etc., la capacité COOL/HEAT diminue, le bruit de fonctionnement augmente, tandis qu'on gaspille davantage d'électricité. Nettoyez donc régulièrement le filtre à air.

**A la fin de la saison**

- 1 Lancez une ventilation durant 2 à 3 heures.**  
Séchez l'intérieur de l'appareil.
- 2 Arrêtez l'appareil et coupez l'alimentation.**  
L'appareil consomme environ 4 W même lorsqu'il n'est pas en fonctionnement.  
Mettre l'appareil hors tension permet faire des économies d'énergie et de coûts.
- 3 Nettoyez et remettez les filtres à air.**
- 4 Nettoyez les dispositifs intérieur et extérieur.**
- 5 Enlevez les piles de la télécommande.**

**Au début de la saison**

- 1 Assurez-vous que le câble de terre est toujours connecté.**
- 2 Vérifiez l'absence de corrosion ou de rouille sur la structure du dispositif extérieur.**
- 3 Assurez-vous qu'aucun obstacle n'empêche l'air d'entrer et de sortir des dispositifs intérieur et extérieur.**
- 4 Assurez-vous que les filtres à air sont propres.**
- 5 Mettez l'appareil sous tension.**
- 6 Insérez les piles dans la télécommande.**

**Installation, inspection et remplacement du filtre de nettoyage d'air.**

1. Ouvrez le panneau d'entrée d'air et ôtez les filtres à air.  Page 38

2. Retirez du climatiseur les porte-filtres, avec le filtre de nettoyage d'air en place.

3. Ôtez le filtre hypoallergénique (orange pâle) du porte-filtre et inspectez le filtre. Enlevez la poussière ou la saleté du filtre hypoallergénique à l'aide d'un aspirateur. Remplacez le filtre hypoallergénique si vous ne pouvez pas le nettoyer, ou s'il sert depuis déjà un an environ.  
(Le filtre hypoallergénique doit être remplacé au bout d'un an d'utilisation environ. Toutefois, la période de remplacement peut changer en fonction des conditions d'utilisation du filtre.)

Ôtez le filtre photocatalytique désodorisant lavable (orange) du porte-filtre et inspectez le filtre. Ôtez périodiquement la poussière et la saleté de ce filtre. Si le filtre photocatalytique désodorisant lavable est particulièrement sale, vous pouvez le nettoyer à l'eau. Toutefois, ce filtre est fragile, aussi lavez-le dans son porte-filtre pour éviter de l'endommager. Après avoir lavé le filtre, placez-le au soleil pour qu'il y sèche. Placer le filtre au soleil en ravive les effets désodorants.

(Ne jetez pas les porte-filtres. Ils sont réutilisables.)

4. Installez le filtre de nettoyage d'air dans les porte-filtres, puis installez les porte-filtres dans le climatiseur.

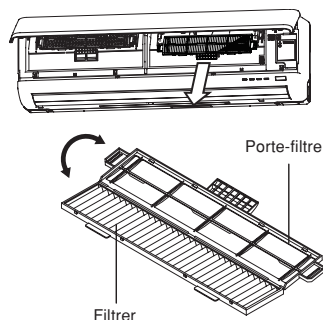
**NOTA**

- Le filtre hypoallergénique et le filtre photocatalytique désodorisant lavable peuvent être installés à la droite ou à la gauche du climatiseur.
- Montez le filtre hypoallergénique avec la face orange clair à l'avant.

5. Installez les filtres à air et refermez le panneau d'entrée d'air.  Page 38

**PRUDENCE**

- L'échangeur de chaleur peut blesser vos doigts.

Pour remplacer le filtre de nettoyage d'air, contactez votre revendeur.

Objet	Fonction	Couleur
Filtre hypoallergénique	La puissance des enzymes permet d'éliminer les allergènes qui s'accroissent sur le filtre.	Orange pâle
Filtre photocatalytique désodorisant lavable	Les sources d'odeurs sont dissociées sur ce filtre, ce qui a un effet désodorisant.	Orange

# Procédure d'installation

## L'installation convenable

- Ne placez aucun obstacle devant le dispositif intérieur risquant d'obstruer la ventilation et de gêner le fonctionnement.
- N'installez pas l'appareil dans des emplacements présentant :
  - Un risque de fuites de gaz inflammables.
  - Des éclaboussures d'huile.
- Quand l'appareil est utilisé dans une station thermale p.e. où se produisent des gaz sulfurés, la corrosion peut entraîner le dysfonctionnement. Consultez votre distributeur.
- Le climatiseur et la télécommande doivent se trouver à 1 m ou plus d'un poste de télévision ou de radio.
- Evacuez l'eau obtenue par déshumidification du dispositif intérieur dans l'endroit le plus commode.

## Faites également attention aux bruits

- Quand vous installez l'appareil, choisissez un endroit supportant le poids et qui n'augmente pas le bruit de fonctionnement ou de vibration. Si le bâtiment subit des vibrations, installez des matériaux anti-vibrations entre l'appareil et les accessoires.
- Choisissez un endroit où l'air froid ou chaud et le bruit de fonctionnement des dispositifs intérieur et extérieur ne gênent pas le voisinage.
- Ne laissez pas (traîner) d'objets près de l'entrée et de la sortie du dispositif extérieur; cela provoque le dysfonctionnement ou des bruits.
- Consultez votre concessionnaire/distributeur quand vous entendez des bruits suspects.

## Inspection et maintenance

Selon l'environnement d'utilisation de l'appareil, l'intérieur du climatiseur peut s'encrasser après plusieurs années de fonctionnement, réduisant ainsi ses performances. Nous vous recommandons de procéder à l'inspection ainsi qu'à la maintenance de l'appareil, en plus de son nettoyage normal. (Cela peut permettre de prolonger la durée de vie du climatiseur.)

- Quant à l'inspection et la maintenance, consultez votre concessionnaire ou toute autre société habilitée. (Des frais de service sont demandés dans ce cas-là.)
- Nous recommandons de faire effectuer l'inspection et la maintenance hors-saison.
- Si le cordon de cet appareil est endommagé, il ne doit être remplacé que par un agent agréé par le constructeur, un outillage spécialisé étant nécessaire.

## Que faire avant d'appeler l'installateur/le service après-vente

Veuillez vérifier les points suivants avant de faire appel au service après-vente de votre concessionnaire.

### Le climatiseur ne marche pas du tout.

La fiche électrique est-elle bien dans une prise de courant?



Le TIMER est branché sur ON?



Est-ce que le courant est coupé, ou un fusible a sauté ?



Si le climatiseur ne fonctionne pas normalement, même après avoir vérifié les points décrits à gauche, ou si les doutes/problèmes persistent même après avoir consulté la page 41, ou au cas où des phénomènes apparaissent comme ceux montrés à la page 42, débranchez l'appareil et contactez votre distributeur/installateur.

### La capacité de refroidissement ou de chauffage est réduite.

La température ambiante de consigne affichée est-elle adéquate?



Les filtres à air sont-ils propres (non encrassés)?

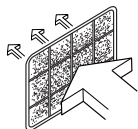

Les fenêtres et les portes sont-elles ouvertes ou fermées?

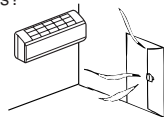

### La capacité de refroidissement est réduite.

La lumière solaire entre-t-elle directement dans la pièce?

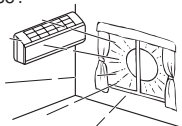

Y a-t-il une source de chaleur inhabituelle dans la pièce?

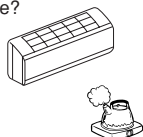

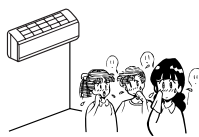

Y a-t-il trop de personnes dans la pièce?





Ce climatiseur utilise un réfrigérant alternatif (R410A). Si vous demandez à votre revendeur une tâche de service, d'inspection ou de maintenance, fournissez-lui toutes les informations nécessaires.

# À savoir

<p><b>L'appareil ne redémarre pas immédiatement après qu'il a été éteint.</b></p> <p>(voyant RUN s'allume)</p> <p>ça ne marche pas</p> 	<p>Pour protéger l'appareil, il est impossible de le redémarrer pendant les 3 minutes qui suivent son arrêt.</p> <p>Veuillez attendre pendant 3 minutes.</p>  <p>Ce délai de protection de trois minutes intégré dans le micro-ordinateur s'enclenche automatiquement.</p>
<p><b>L'air ne sort pas en mode HEATING.</b></p> <p>Voyant RUN clignote lentement (1.5 sec. ON, 0.5 sec OFF)</p>	<p>Le souffle d'air est arrêté pour éviter la sortie d'air froid jusqu'à ce que l'échangeur de chaleur intérieur soit chaud. (2 à 5 min) (fonction HOT KEEP)</p>
<p><b>L'air ne sort pas pendant 5 à 10 minutes où l'air soufflé n'est pas chaud alors que l'appareil est en mode HEATING.</b></p> <p>Voyant RUN clignote lentement (1.5 sec. ON, 0.5 sec OFF)</p>	<p>Lorsque la température extérieure est basse et l'humidité élevée, le dispositif se met parfois automatiquement en mode dégivrage. Veuillez attendre. Pendant le dégivrage, de l'eau ou de la vapeur pourrait sortir du dispositif extérieur.</p>
<p><b>L'air ne sort pas en mode DRY.</b></p> <p>(voyant RUN s'allume)</p>	<p>Le ventilateur intérieur s'arrête parfois pour éviter la revaporisation et pour économiser de l'énergie.</p>
<p><b>De la vapeur épaisse sort pendant le fonctionnement COOL.</b></p>	<p>Ce phénomène se produit parfois quand la température et l'humidité de la pièce sont très élevées; cela disparaît quand la température et l'humidité baissent.</p>
<p><b>Cela dégage une odeur.</b></p>	<p>L'air sortant pendant le fonctionnement de l'appareil peut dégager une certaine odeur. C'est l'odeur de tabac ou de produits cosmétiques déposée sur l'appareil.</p>
<p><b>On entend du bruit comme de l'eau qui coule.</b></p> 	<p>C'est provoqué par un réfrigérant circulant à l'intérieur de l'appareil.</p>
<p><b>On entend un craquement.</b></p>	<p>C'est provoqué par l'expansion due à la chaleur ou par la contraction des plastiques.</p>
<p><b>Vous entendez un sifflement ou un bruit de cliquetis.</b></p>	<p>Ceci est dû au fonctionnement des soupapes de commande du frigorigène ou des composants électriques.</p>
<p><b>Après une coupure de courant, l'appareil ne redémarre pas même si le courant est rétabli.</b></p>	<p>Si la fonction de redémarrage automatique n'est pas sélectionnée, l'appareil ne redémarrera pas automatiquement. Utilisez la télécommande pour redémarrer.</p>
<p><b>Pas de réception des signaux de la télécommande.</b></p>	<p>Il se pourrait que les signaux ne soient pas reçus quand le récepteur de signaux sur le climatiseur est exposé à la lumière solaire directe ou à un éclairage très fort. Dans ce cas, atténuez la source lumineuse.</p>
<p><b>De la condensation se forme sur les grilles de sortie d'air.</b></p>	<p>Si le dispositif est en service depuis une longue période dans une humidité élevée, de la condensation se forme sur les grilles de sortie d'air et des gouttes d'eau tombent.</p>
<p><b>L'appareil pour l'extérieur émet un sifflement.</b></p>	<p>Ce bruit indique que la vitesse de rotation du compresseur augmente ou diminue.</p>
<p><b>Le ventilateur ne s'arrête pas immédiatement après l'arrêt du fonctionnement de l'appareil.</b></p>	<p>Ventilateur intérieur :Le ventilateur continue à tourner pendant 2 heures en mode CLEAN. Ventilateur extérieur:Le ventilateur continue à tourner pendant environ 1 minute afin de protéger l'appareil.</p>
<p><b>Le voyant RUN reste allumé après l'arrêt du climatiseur.</b></p>	<p>Le voyant RUN s'allume pendant le fonctionnement en mode CLEAN. Le voyant RUN s'éteint quand le fonctionnement en mode CLEAN est terminé.</p>
<p><b>Parfois, un chuintement de courte durée peut se faire entendre lorsque l'appareil est mis hors tension.</b></p>	<p>Voici le bruit que l'on entend lorsqu'un autre appareil d'intérieur est arrêté.</p>

# Contactez votre revendeur

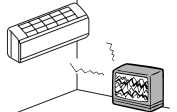
■ Débranchez l'appareil immédiatement et appelez votre distributeur dans les cas suivants:

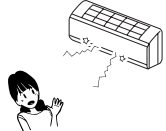
<p><b>Le fusible ou le disjoncteur sautent souvent.</b></p> 	<p><b>Le fil électrique est extrêmement chaud. L'enveloppe du fil électrique est détériorée.</b></p> <p style="text-align: center;">⚠ PRUDENCE</p> <p>Si le cordon d'alimentation est endommagé, demandez à votre concessionnaire ou à un ingénieur qualifié d'installer un nouveau cordon pour éviter tout accident.</p>	
<p><b>On remarque un dysfonctionnement de la Télé, de la radio ou autres appareils.</b></p> 	<p><b>Les touches ne fonctionnent pas comme il faut.</b></p> 	<p><b>On entend un bruit anormal pendant le service.</b></p> 
<p><b>En cas d'anomalie, coupez immédiatement l'alimentation et remettez l'appareil en marche après 3 minutes. Répétez la procédure en appuyant sur le bouton ON/OFF de la télécommande, l'anomalie ne disparaît pas.</b></p>		<p><b>Les voyants RUN et TIMER de l'appareil clignotent rapidement (0,5 s. en marche ; 0,5 s. à l'arrêt) et ne fonctionnent pas.</b></p>

## Climatiseurs multiples

### Fonctionnement simultané

- Les climatiseurs ne peuvent pas être dans des modes de fonctionnement différents en même temps, comme par exemple un appareil en mode « cool » et un autre en mode « heat ».
- Lorsque des modes différents sont sélectionnés, le climatiseur qui a été mis en marche le premier a priorité de sorte que le climatiseur démarré en second s'occupe de la ventilation.
- Si vous souhaitez que le climatiseur lancé plus tard ait la priorité, il vous faut soit arrêter le climatiseur qui a actuellement la priorité ou faire en sorte que le mode de fonctionnement de l'appareil utilisé en premier soit identique à celui de l'appareil utilisé en second.

### Fonctionnement automatique

- Lorsque le commutateur de mode fonctionnement de la télécommande est sur « Auto », le climatiseur sélectionne automatiquement « Cool », « Dry » ou « Heat » au démarrage en fonction de la température de la pièce.
- Lors du fonctionnement simultané de plusieurs appareils, les modes de fonctionnement peuvent changer automatiquement en fonction de la température de chaque pièce ; cela entraîne l'arrêt du fonctionnement de l'appareil extérieur. Dans un tel cas, le mode COOL ou HEAT doit être utilisé à la place du mode AUTO (cela ne s'applique que lorsque plusieurs appareils sont utilisés).

### Opération de récupération du liquide frigorigène (huile)

- Ceci afin de contrôler la récupération du liquide frigorigène (huile) de l'unité/des unités qui n'est/ne sont pas en marche. Lors de sa récupération, vous entendrez peut-être le son du liquide frigorigène qui s'écoule de l'unité/des unités qui n'est/ne sont pas en marche.

# Fonction auto-diagnostic

■ Nous essayons sans cesse d'améliorer nos services de sorte que les anomalies se détectent facilement:

		Description du problème	Cause
Voyant TIMER allumé	Voyant RUN		
	Clignote 1 fois	Erreur pour le capteur de l'échangeur de chaleur 1	<ul style="list-style-type: none"> <li>Fil cassé pour le capteur de l'échangeur de chaleur 1, faux contact au niveau de la connexion</li> </ul>
	Clignote 2 fois	Erreur du capteur de température ambiante	<ul style="list-style-type: none"> <li>Fil du capteur de température ambiante cassé, branchement incorrect du connecteur</li> </ul>
	Clignote 3 fois	Erreur pour le capteur de l'échangeur de chaleur 3	<ul style="list-style-type: none"> <li>Fil cassé pour le capteur de l'échangeur de chaleur 3, faux contact au niveau de la connexion</li> </ul>
	Clignote 5 fois	Erreur de tension du filtre actif	<ul style="list-style-type: none"> <li>Alimentation défectueuse</li> </ul>
	Clignote 6 fois	Erreur du moteur de ventilateur d'intérieur	<ul style="list-style-type: none"> <li>Moteur de ventilateur défectueux, branchement incorrect du connecteur</li> </ul>
Le voyant RUN clignote en continu	Voyant TIMER		
	Clignote 1 fois	Erreur du capteur de température extérieure	<ul style="list-style-type: none"> <li>Fil du capteur de température extérieure cassé, branchement incorrect du connecteur</li> </ul>
	Clignote 2 fois	Erreur du capteur du conduit de liquide de l'échangeur de chaleur extérieur	<ul style="list-style-type: none"> <li>Fil du capteur du conduit de liquide de l'échangeur de chaleur cassé, branchement incorrect du connecteur</li> </ul>
	Clignote 4 fois	Erreur du capteur de tuyau de refoulement	<ul style="list-style-type: none"> <li>Fil du capteur du tuyau de refoulement brisé, branchement incorrect du connecteur</li> </ul>
Voyant RUN allumé	Clignote 5 fois	Erreur de capteur de tube d'aspiration	<ul style="list-style-type: none"> <li>Fil de capteur de tube d'aspiration cassé, mauvais branchement du connecteur.</li> </ul>
	Clignote 1 fois	Coupure de courant	<ul style="list-style-type: none"> <li>Blocage du compresseur, coupure de phase à la sortie du compresseur, court-circuit du transistor de puissance, robinet de service fermé</li> </ul>
	Clignote 2 fois	Problème de l'appareil d'extérieur	<ul style="list-style-type: none"> <li>Transistor de puissance cassé, fil de compresseur coupé.</li> <li>Fil du capteur du conduit d'évacuation cassé, branchement incorrect du connecteur</li> <li>Blocage du compresseur</li> </ul>
	Clignote 3 fois	Surintensité	<ul style="list-style-type: none"> <li>Surcharge en fonctionnement, excès de liquide</li> </ul>
	Clignote 4 fois	Erreur du transistor de puissance	<ul style="list-style-type: none"> <li>Transistor de puissance endommagé</li> </ul>
	Clignote 5 fois	Surchauffe du compresseur	<ul style="list-style-type: none"> <li>Manque de fluide, capteur du conduit d'évacuation défectueux, robinet de service fermé</li> </ul>
	Clignote 6 fois	Erreur de transmission du signal	<ul style="list-style-type: none"> <li>Alimentation défectueuse, fil de signal cassé, cartes de l'appareil d'intérieur ou d'extérieur défectueuses</li> </ul>
	Clignote 7 fois	Erreur du moteur de ventilateur extérieur	<ul style="list-style-type: none"> <li>Moteur de ventilateur défectueux, mauvais raccordement du connecteur</li> </ul>
Le témoin de fonctionnement RUN clignote 2 fois	Clignotement permanent	Protection pour la surpression de refroidissement	<ul style="list-style-type: none"> <li>Surcharge de gaz, court-circuit pour l'unité extérieure</li> </ul>
	Clignote 2 fois	Verrouillage du rotor	<ul style="list-style-type: none"> <li>Compresseur défectueux</li> <li>Phase en l'air du compresseur</li> <li>Cartes de l'appareil extérieur défectueuses</li> </ul>



Wir danken Ihnen für Ihr Vertrauen in den MITSUBISHI HEAVY INDUSTRIES, LTD. Klimagerät. Damit Sie lange Freude daran haben und das Gerät für eine lange Zeit zuverlässig arbeitet, sollten Sie das Anwenderbuch sorgfältig lesen, bevor Sie das Klimagerät verwenden. Anschließend gut aufbewahren. Ziehen Sie das Handbuch bei allen Betriebsfragen oder eventuellen Unregelmäßigkeiten zu Rate.

Dieses Klimagerät ist für den Hausgebrauch bestimmt.

Nicht R410A in die Atmosphäre ablassen: R410A ist ein fluorhaltiges Treibhausgas, das im Kyoto-Protokoll mit dem relativen Treibhauspotential (Global Warming Potential, GWP) = 1975 ausgewiesen ist.

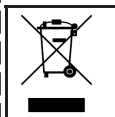

Ihre Klimaanlage ist möglicherweise mit diesem Symbol gekennzeichnet. Es bedeutet, dass Elektro- und Elektronik-Altgeräte (EEAG wie nach der Richtlinie 2002/96/EG) nicht mit allgemeinen Haushaltsabfällen gemischt werden dürfen. Klimaanlage sollten in einer genehmigten Behandlungsanlage für die erneute Verwendung, das Recycling oder die Wiederherstellung aufbereitet werden und nicht mit dem normalen Abfall entsorgt werden. Bitte wenden Sie sich an den Installationsbetrieb oder an die lokalen Behörden, wenn Sie weitere Informationen dazu erhalten möchten.



Das auf die Ihrem Klimaanlageprodukt beigefügten Batterien aufgedruckte Symbol ist eine Information für Endverbraucher entsprechend der EU-Richtlinie 2006/66/EG Artikel 20 Anhang II. Batterien müssen, wenn sie das Ende ihrer Lebensdauer erreicht haben, getrennt von allgemeinem Haushaltsmüll entsorgt werden. Wenn ein Chemikaliensymbol unter dem oben gezeigten Symbol aufgedruckt ist, weist dieses darauf hin, dass die Batterien Schwermetalle in bestimmter Konzentration enthalten. Diese werden wie folgt angegeben: Hg: Quecksilber (0,0005%) , Cd: Kadmium (0,002%) , Pb: Blei (0,004%) Bitte entsorgen Sie die Batterien sachgemäß bei einer Batteriesammelstelle oder im entsprechend markierten Sondermüll.

**DEUTSCH**



Der jeweilige Schallemissionsdruckpegel von Innen- und Außeneinheit liegt unter 70 dB(A).

## Inhalt

Sicherheitshinweise .....	46	OFF TIMER-Betrieb .....	55
Namen der Teile und ihre Funktionen ..	48	ON TIMER-Betrieb .....	56
Verwenden der Fernbedienung .....	50	SLEEP TIMER & ON-TIMER-Betrieb ...	56
Wenn die Fernbedienung		TIMER-Programmierung .....	57
nicht funktioniert .....	50	ALLERGEN CLEAR-Betrieb .....	57
Vorübergehender Betrieb .....	50	HIGH POWER/ECONOMY-Betrieb .....	58
Bedienungs- und Anzeigenteil für die		SELF CLEAN-Betrieb .....	59
Fernbedienung .....	51	Automatischer Autowiedera	
Einstellung der aktuellen Zeit .....	51	ufnahmenfunktion .....	59
Automatischer Betrieb (AUTO) .....	52	Tipps für den effektiven Betrieb .....	59
Temperatureinstellung bei AUTO .....	52	Wartung .....	60
FAN SPEED (LÜFTER-		Richtige Installation .....	62
GESCHWINDIGKEIT) .....	52	Fehlersuche .....	62
COOL/HEAT/DRY/FAN-Betrieb .....	53	Hinweis .....	63
Temperatureinstellungen für		Wenden Sie sich an	
das Klimagerät .....	53	Ihren Fachhändler .....	64
Kennzeichen beim HEAT Betrieb .....	53	Zur Mehrfachklimaanlage .....	64
Einstellung der Luftströmungsrichtung .	54	Selbstdiagnosefunktion .....	65
SLEEP TIMER-Betrieb .....	55		

# Sicherheitshinweise

- Vor Benutzung des Systems, diese Sicherheitshinweise sorgfältig durchlesen, damit alles einwandfrei funktioniert.
- Nach dem Lesen dieses Handbuchs sollten Sie es zum Nachschlagen bereithalten. Wenn eine andere Person Ihre Aufgabe übernimmt, dafür sorgen, dass auch diese das Handbuch erhält.



 <b>GEFAHR</b>	Eine unsachgemäße Handhabung kann gravierende Folgen wie Tod, schwere Verletzungen, etc., nach sich ziehen.
 <b>ACHTUNG</b>	Es können, je nach Umständen, ernsthafte Probleme verursacht werden.





Beachten Sie diese Sicherheitsanweisungen sehr sorgfältig, da Ihre persönliche Sicherheit davon abhängt.

- Häufig im Text enthaltene Symbole bedeuten folgendes:



 <b>Streng verboten</b>	 <b>Anweisungen genau beachten</b>	 <b>Sorgen Sie für geeignete Erdung</b>
--	---	--



## VORSICHTSMASSNAHMEN BEI DER INSTALLATION

 <b>GEFAHR</b>	
	<ul style="list-style-type: none"> <li>• <b>Dieses System ist für Wohnraumbedarf und dergleichen ausgelegt.</b> Wird es in anderen Umgebungen verwendet, wie beispielsweise in einem Fertigungsbetrieb, kann es zu Fehlfunktion kommen.</li> </ul>
	<ul style="list-style-type: none"> <li>• <b>Das System muß von Ihrem Lieferanten oder qualifizierten Fachkräften installiert werden.</b> Es wird nicht empfohlen, die Zentralsteuerung selbst zu installieren, da unsachgemäße Handhabung Stromschlag oder Feuer zur Folge haben könnte.</li> </ul>

 <b>ACHTUNG</b>	
	<ul style="list-style-type: none"> <li>• <b>Nicht in der Nähe von eventuellen Leckstellen brennbarer Gase installieren.</b> Gasleckagen können Feuer verursachen.</li> </ul>
	<ul style="list-style-type: none"> <li>• <b>Abhängig vom Ort der Installation kann ein geerdeter Stromunterbrechungsschalter notwendig sein.</b> Installieren Sie keinen geerdeten Stromunterbrechungsschalter, kann das zu Stromschlägen führen.</li> <li>• <b>Achten Sie darauf, dass Sie den Ablaufschlauch richtig anbringen, damit das Wasser ablaufen kann.</b> Unsachgemäße Installation kann dazu führen, dass Wasser austritt und Möbel beschädigen kann.</li> </ul>
	<ul style="list-style-type: none"> <li>• <b>Sorgen Sie dafür, daß das Gerät einwandfrei geerdet ist.</b> Erdungskabel sollten nie an Gas- oder Wasserleitungen, Lichtschalter oder Erdungskabel von Telefonen angeschlossen werden. Falscher Anschluß des Erdkabels kann elektrischen Schlag verursachen.</li> </ul>



## VORSORGE IM BETRIEB

 <b>GEFAHR</b>	
	<ul style="list-style-type: none"> <li>• <b>Setzen Sie sich nicht für längere Zeit direkt der kalten Luft aus.</b> Hierdurch können sich Körperschäden oder Gesundheitsprobleme ergeben.</li> <li>• <b>Stecken Sie nichts in den Lufterlass.</b> Hierdurch kann Beschädigung verursacht werden, da sich der Innenventilator sehr schnell dreht.</li> </ul>
	<ul style="list-style-type: none"> <li>• <b>Die Fernbedienung außerhalb der Reichweite von Kindern aufbewahren.</b> Nichtbeachtung kann das Verschlucken von Batterien oder sonstige Unfälle zur Folge haben.</li> </ul>

 <b>ACHTUNG</b>	
	<ul style="list-style-type: none"> <li>• <b>Verwenden Sie nur einwandfreie Sicherungen.</b> Die Verwendung von Kupferdraht anstelle von geeigneten Sicherungen ist streng verboten, da es einen Ausfall oder Feuer verursachen kann.</li> <li>• <b>Bedienen Sie die Schalter nicht mit feuchten Händen.</b> Hierdurch kann ein elektrischer Schlag verursacht werden.</li> <li>• <b>Schaukeln Sie nicht auf der Inneneinheit oder hängen Sie sich nicht an diese.</b> Wenn die Inneneinheit herunterfällt, kann das zu Verletzungen führen.</li> <li>• <b>Lagern Sie keine brennbaren Insektenvertilgungsmittel oder Farbspraydosen in der Nähe des Gebläses und sprühen Sie damit auch nicht direkt in das System.</b> Hierdurch kann Feuer verursacht werden.</li> <li>• <b>Keine Heizkörper dem direkten Luftstrom des Klimagerätes aussetzen.</b> Hierdurch kann unrichtige Verbrennung verursacht werden.</li> </ul>



## ■ Sicherheitsvorschriften

 <b>ACHTUNG</b>	
	<ul style="list-style-type: none"> <li>• <b>Den Klimagerätes nicht mit Wasser reinigen.</b> Hierdurch kann ein elektrischer Schlag verursacht werden.</li> <li>• <b>Das System ist ausschließlich für seine eigentlichen Zwecke zu verwenden und nicht anderweitig, beispielsweise zum Schutz von Lebensmitteln, Pflanzen oder Tieren, Präzisionsgeräten oder Kunstwerken.</b> Das System ist ausschließlich für normale Wohnraumzwecke bestimmt, und jede anderweitige Verwendung kann Schädigung der Qualität der Nahrungsmittel usw. verursachen.</li> <li>• <b>Stellen Sie kein Gefäß mit Wasser, beispielsweise Vasen, auf das Gerät.</b> In das Gerät eindringendes Wasser kann die Isolierung beschädigen und daher elektrischen Schlag verursachen.</li> <li>• <b>Installieren Sie das System nicht an Stellen, bei denen der Luftstrom direkt auf Pflanzen oder Tiere gerichtet ist.</b> Dies kann gesundheitsschädigend sein.</li> <li>• <b>Setzen Sie sich nicht auf das Außengerät, und stellen Sie nichts darauf ab.</b> Wenn das Gerät herabfällt oder Teile fallen runter, können Menschen verletzt werden.</li> <li>• <b>Nach lange andauernder Benutzung von Zeit zu Zeit die Tragekonstruktion der Einheit kontrollieren.</b></li> </ul>
	<ul style="list-style-type: none"> <li>• <b>Wenn Sie das System zusammen mit einem Heizgerät verwenden, ist der Raum regelmäßig zu lüften.</b> Ungenügende Lüftung kann Unfälle durch Sauerstoffmangel verursachen.</li> <li>• <b>Beim Abnehmen der Lufterlassklappe und der Filter darauf achten, daß man fest auf einer Trittleiter oder anderen stabilen Fläche steht.</b> Nichtbeachtung kann Verletzungen durch Umkippen oder Herunterfallen zur Folge haben.</li> <li>• <b>Wenn Sie das System reinigen, schalten Sie es ab und trennen Sie es von der Stromversorgung.</b> Öffnen Sie die Abdeckung niemals, während das interne Gebläse sich noch dreht.</li> <li>• <b>Stellen Sie keine Gegenstände neben das Außengerät, und lassen Sie Laub darum ansammeln.</b></li> </ul>
	<p>Falls Sie Schäden nicht umgehend reparieren, kann die Einheit herunterfallen und Personenschäden verursachen.</p> <ul style="list-style-type: none"> <li>• <b>Die Aluminiumrippen am Wärmetauscher nicht berühren.</b> Das kann zu Verletzungen führen</li> <li>• <b>Platzieren Sie keine elektrischen Haushaltsgeräte oder –gegenstände unter den Innen- oder Außeneinheiten.</b> Von der Einheit tropfendes Kondensationswasser kann Objekte verschmutzen und Unfälle oder Stromschläge verursachen.</li> <li>• <b>Das System darf nicht ohne Luftfilter betrieben werden.</b> Das kann aufgrund einer Verstopfung des Wärmeaustauschers zu Fehlfunktionen des Systems führen.</li> <li>• <b>Schalten Sie die Stromversorgung nicht sofort ab, nachdem Sie den Betrieb beenden haben.</b> Warten Sie mindestens 5 Minuten, es kann sonst zu Wasserlecks oder Ausfällen kommen.</li> <li>• <b>Steuern Sie das Gerät nicht über den Hauptstromschalter.</b> Das kann zu Bränden oder Wasserlecks führen. Darüber hinaus kann das Gebläse unerwartet starten, wodurch Menschen verletzt werden können.</li> </ul> <p>Falls sich Objekte oder Blätter um die Außen-einheit herum befinden, können kleine Tiere in das Gerät eindringen und mit elektrischen Teilen in Berührung kommen, das kann zu Ausfall, Rauch oder Feuer führen.</p> <ul style="list-style-type: none"> <li>• <b>Für eine Reinigung des Inneren der Inneneinheit nehmen Sie bitte Kontakt zu Ihrem Fachhändler auf. Führen Sie diese Reinigung nicht selbst durch.</b> Bei Verwendung von nicht zugelassenen Lösungsmitteln oder falschen Waschverfahren, können Kunststoffteile des Geräts beschädigt und Lecks hervorgerufen werden. Schäden, Rauch oder Brände können ebenfalls verursacht werden, wenn Lösungsmittel mit elektrischen Motorenteilen des Geräts in Berührung kommt.</li> <li>• <b>Bei Gewitter oder Gefahr von Blitzeinschlag schalten Sie das Gerät ab und trennen Sie es von der Stromversorgung.</b> Es können sonst Schäden am Gerät entstehen</li> </ul>

## ■ HINWEISE FÜR DEN TRANSPORT UND REPARATUREN

 <b>GEFAHR</b>	
	<ul style="list-style-type: none"> <li>• <b>Führen Sie keine Reparaturen oder Änderungen selbst durch. Bitten Sie einen Händler um Rat, falls das Gerät eine Reparatur benötigt.</b> Wenn Sie das Gerät reparieren oder ändern, kann das zu Wasserlecks, Stromschlägen oder Brand führen.</li> </ul>
	<ul style="list-style-type: none"> <li>• <b>Weitere Informationen zu den Reparaturen erhalten Sie von Ihrem Fachhändler.</b> Fehlerhafte Reparaturen können elektrischen Schlag, Feuer usw. verursachen.</li> <li>• <b>Setzen Sie sich mit Ihrem Fachhändler oder einem professionellen Installateur in Verbindung, wenn das Gerät woanders hin versetzt werden soll.</b> Fehlerhafte Installation kann Wasserleckage, Stromschläge, Feuer usw. verursachen.</li> <li>• <b>Sobald Sie etwas Außergewöhnliches feststellen (Brandgeruch, usw.), halten Sie das System an, trennen Sie es von der Stromversorgung und informieren Sie Ihren Fachhändler.</b> Fortsetzung des Betriebes unter abnormalen Umständen kann fehlerhaftes Funktionieren, elektrischen Schlag, Feuer usw. verursachen.</li> <li>• <b>Falls das Klimagerät nicht kühlt oder wärmt, kann ein Kältemittelleck vorliegen. Wenden Sie sich an Ihren Fachhändler.</b> <b>Wenn Kältemittel nachgefüllt werden muß, lassen Sie sich vom Händler bezüglich des richtigen Verfahrens beraten.</b> Kommt das Kühlmittel in Kontakt mit der Haut, kann es zu Verletzungen durch Kälte kommen. Wird das Kühlmittelgas übermäßig eingeatmet, kann es zu Verschlechterungen der Nervenfunktionen, wie Schwindel oder Kopfschmerzen, oder zu Verschlechterungen der Herzfunktionen wie vorübergehendem unregelmäßigen Herzschlag und Herzklopfen kommen. Falls Kühlmittel unerwartet aus dem Gerät auf ein Heizgebläse, einen Ofen oder eine Heizplatte tropft, könnten schädliche Gase entstehen.</li> </ul>

# Namen der Teile und ihre Funktionen

## INNENGERÄT

SRK63ZK-S  
SRK71ZK-S  
SRK80ZK-S

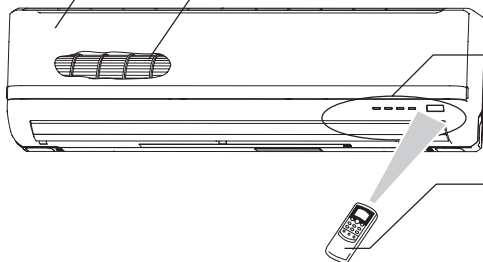

### Lufteinlassklappe

Ansaugung der Raumluft.

Seite 60

### Gebälse der Inneneinheit

### Anzeigenteil

Seite 49

### Drahtlose Fernbedienung

### Luftfilter

Hält Staub und Schmutz vom Innengerät zurück.

Seite 60

### Luftreinigungsfilter

### Raumtemperaturfühler

### Geräte-Betriebsschalter

### Luftaustritt

Luftaustritt hier.

### Luftklappe für Einstellung der Ausblasrichtung Links/Rechts

Seite 54

### Regelklappe Luftstrom auf/ab

Seite 54

### Ablaufschlauch

Abführung des Wassers von der Inneneinheit.

### Kältemittel-Rohrverbindung und Stromkabel

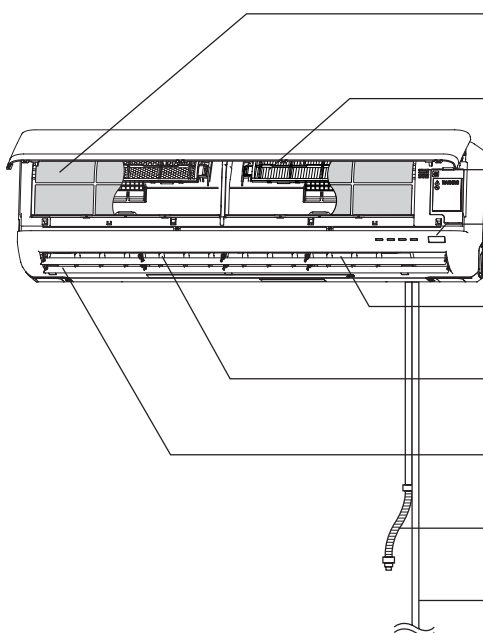

## AUSSENEINHEIT

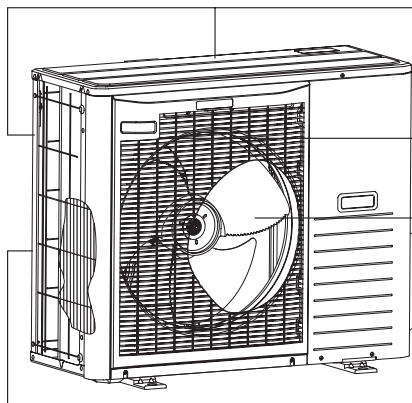

### Lufteinlass

(Seitlich und hintere Oberfläche)

### Luftauslass

### Gebälse der Außeneinheit

### Wärmetauscher

# Namen der einzelnen Teile und ihre Funktion

## Anzeigenteil

### Signal-empfänger Fernbedienung

### ON/OFF-Taste am Gerät

Mit diesem Schalter kann das Gerät ein- oder ausgeschaltet werden, wenn die Fernbedienung nicht zur Verfügung steht.  Seite 50

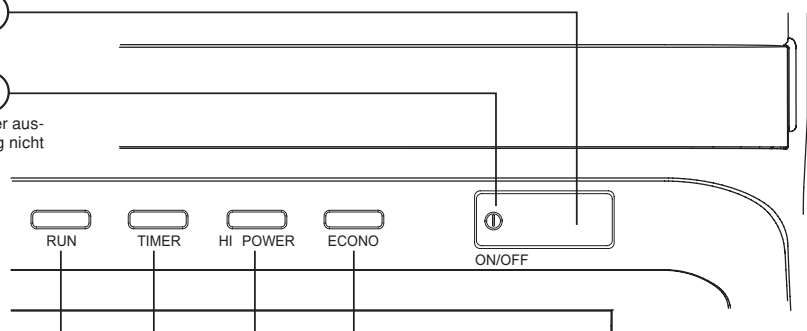

### RUN (HOT KEEP)-Licht (grün)

- Leuchtet während des Betriebs.
- Blinkt bei Luftstromstopp aufgrund von 'HOT KEEP' und 'CLEAN-Betrieb'.

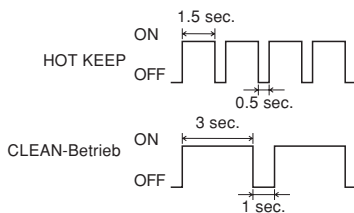

 Seite 59

### ECONO licht (orange)

Leuchtet während ECONOMY (Sparbetrieb).

### HI POWER-Licht (grün)

Leuchtet während HIGH POWER (Hochleistungs-betrieb).

### TIMER-Licht (gelb)

Leuchtet während des TIMER-Betriebs.

## Zubehör



Drahtlose Fernbedienung

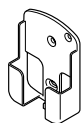

Halterung für die drahtlose Fernbedienung

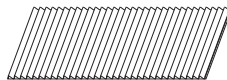

Allergenfilter (Hellorange)



Fotokatalytischer, waschbarer Geruchsneutralisationsfilter (orange)



Batterie (R03 (AAA, Micro) x2)



Holzschraube (Menge: 2) (für die Befestigung der Fernbedienungshalterung)

### ANMERKUNG

#### • Summerton für Fernbedienung

Beträgt die voreingestellte Temperatur 24°C und sind automatischer Betrieb und Luftstrom eingestellt, ertönt ein Summerton (PiPi).

Wird die Klimaanlage über die Taste ON/OFF ausgeschaltet (außer im Modus CLEAN), ertönt das Summgeräusch (Pi). Diese Funktion ist nützlich für den Betrieb der Klimaanlage bei Dunkelheit.

#### Einstellung der Luftströmung

LO → ULO → **AUTO** → HI → MED  
 PI PI PIPI PI PI

#### Voreingestellte Temperatur

22 ↔ 23 ↔ **24** ↔ 25 ↔ 26  
 PI PI PIPI PI PI

# Verwenden der Fernbedienung

## Batterien auswechseln

In folgenden Fällen erkennen Sie leere Batterien. Die leeren Batterien sind auszutauschen.

- Kein Empfangston nach der Signalübermittlung.
- Verschwommene Anzeige.

**1** Entfernen Sie die Abdeckung und entnehmen Sie die alten Batterien.

**2** Neue Batterien einsetzen. R03 (AAA, Micro) x2

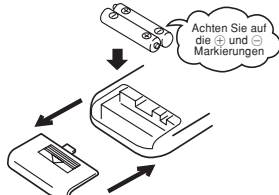

**3** Bringen Sie die Abdeckung wieder an.

**4** Drücken Sie mit der Spitze eines Kugelschreibers den ACL-Schalter.

### ANMERKUNG

- Niemals alte und neue Batterien zusammen verwenden.
- Batterien herausnehmen, wenn die Fernbedienung längere Zeit nicht benutzt wird.
- Die Lebensdauer der Batterien ist laut JIS oder IEC 6-12 Monate bei normalem Gebrauch. Bei längerem Gebrauch oder Benutzung einer unspezifizierten Batterie kann Feuchtigkeit heraustreten und die Fernbedienung gebrauchsunfähig machen.
- Die Lebensdauer ist auf der Batterie angegeben. Abhängig vom Zeitpunkt der Herstellung der Batterie kann ihre Lebensdauer auch kürzer ausfallen. Die Batterie kann jedoch auch nach normaler Betriebsdauer länger brauchbar sein.

- Wird auf der Anzeige etwas Ungewöhnliches angezeigt, drücken Sie mit der Spitze eines Kugelschreibers den ACL-Schalter.

## Benutzung des Fernbedienungshalters

Bei Benutzung des Halters kann die Fernbedienung an der Wand oder einem Pfeiler befestigt werden. In diesem Fall vor der Anbringung kontrollieren, ob das Klimagerät von dieser Stelle aus die Signale einwandfrei empfängt.

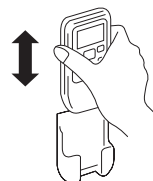

Zum Einsetzen oder Herausnehmen bewegt man die Fernbedienung im Halter nach oben bzw. unten.

## Beim Umgang mit der Fernbedienung folgendes beachten

### ⊘ Streng verboten

- |  |  |  |
|--|--|--|
| <ul style="list-style-type: none"> <li>• Vermeiden Sie Stellen mit hoher Temperatur, wie etwa elektrische Heizdecken oder einen Ofen.</li> </ul> | <ul style="list-style-type: none"> <li>• Die Fernbedienung nicht direktem Sonnenschein oder starken Lichtquellen aussetzen.</li> </ul> | <ul style="list-style-type: none"> <li>• Fernbedienung nicht fallen lassen. Sorgsam behandeln.</li> </ul>                                |
| <ul style="list-style-type: none"> <li>• Vermeiden Sie Hindernisse zwischen der Fernbedienung und dem Klimagerät.</li> </ul>                     | <ul style="list-style-type: none"> <li>• Die Fernbedienung nicht mit Wasser oder Flüssigkeiten bespritzen.</li> </ul>                  | <ul style="list-style-type: none"> <li>• Keine schweren Gegenstände auf die Fernbedienung legen und auch nicht darauf treten.</li> </ul> |

## Wenn die Fernbedienung nicht funktioniert

- Sind die Batterien leer? Siehe „Batterien auswechseln“ weiter oben. Ersetzen Sie die Batterien und versuchen Sie es erneut.
- Falls der Vorgang fehlschlägt, bedienen Sie Siehe unten das Gerät mittels der temporären Bedienungsfunktionen. Kontaktieren Sie Ihren Fachhändler, um die Fernbedienung überprüfen zu lassen.

## Vorübergehender Betrieb

- Die ON/OFF-Taste am Gerät kann zeitweilig benutzt werden, wenn die Fernbedienung nicht zur Verfügung steht.

### Betriebsart

- OPERATION MODE : AUTO (Autom. Auswahl)
- FAN SPEED : AUTO
- AIR FLOW : AUTO



ON/OFF-Taste am Gerät

- Der Betrieb beginnt durch Druck auf die ON/OFF-Taste am Gerät und stoppt bei erneutem Tastendruck.

### ANMERKUNG

- Halten Sie die ON/OFF-Taste am Gerät länger als 5 Sekunden gedrückt. (Durch Drücken länger als 5 Sekunden wird der bei der Wartung oder während dem Transport des Klimageräts verwendete automatische Kühlbetrieb eingestellt.)

# Bedienungs- und Anzeigenteil für die Fernbedienung

## Bedienungsteil

### Gebläsestufentaste (FAN SPEED)

Jedes Mal , wenn die Taste gedrückt wird, wird die Anzeige in Reihenfolge weitergeschaltet.

 Seite 52

### Taste HI POWER/ECONO

Diese Taste wechselt die Betriebsart HIGH POWER/ECONOMY.

 Seite 58

### Taste ALLERGEN CLEAR

Diese Taste wählt den ALLERGEN CLEAR-Betrieb aus.

 Seite 57

### TEMPERATURE Taste

Diese Tasten dienen der Einstellung der Raumtemperatur. (Diese Tasten werden auch für die Einstellung der aktuellen Zeit und des Timers verwendet.)

### Taste SLEEP

Dieser Schalter wählt den SLEEP-Betrieb.

 Seite 55

### CLEAN-Schalter

Mit diesem Schalter wechseln Sie in den Modus CLEAN.

 Seite 59

### Taste EINSCHALTTIMER

Die Taste dient zum Wählen des Einschalttimerbetriebs.

 Seite 56

### Betriebsarttaste (MODE)

Jedes Mal , wenn die Taste gedrückt wird, wird die Anzeige in Reihenfolge weitergeschaltet.

 Seite 52, 53

### (Leucht)-Taste ON/OFF

Drücken Sie, um den Betrieb zu starten, und drücken Sie erneut, um anzuhalten.

### Taste AIR FLOW (UP/DOWN)

Dieser Schalter ändert die Richtung des Luftfluss (auf/ab).

 Seite 54

### Taste AIR FLOW (LEFT/RIGHT)

Dieser Schalter ändert die Richtung des Luftfluss (links/rechts).

 Seite 54

### Taste ANNULLIEREN

Diese Taste storniert den Einschalttimer, Ausschalttimer und den SLEEP-Betrieb.

### Taste AUSSCHALTTIMER

Die Taste dient zum Wählen des Ausschalttimerbetriebs.

 Seite 55

### ACL-Schalter

Schalter zum Zurückstellen des Mikrocomputers.

 Seite 50

### Schalter TIME SET UP

Dieser Schalter dient der Zeiteinstellung

 Seite 51

• Obige Illustration zeigt alle Angaben, doch in der Praxis werden nur die relevanten Teile angezeigt.

## Übermittlung

Nachdem eine Taste der Fernbedienung betätigt worden ist - mit Ausrichtung der Fernbedienung auf das Klimagerät - wird ein Signal übermittelt. Sobald das Signal einwandfrei empfangen ist, wird vom Klimagerät ein Empfangston gesendet.

## Einstellung der aktuellen Zeit

- Beim Einsetzen der Batterien wird die aktuelle Zeit automatisch auf Zeiteinstellmodus gestellt. Als aktuelle Zeit wird 13:00 Uhr angezeigt. Stellen Sie die Uhrzeit korrekt ein.

Beispiel: Eingestellt auf 10:30.

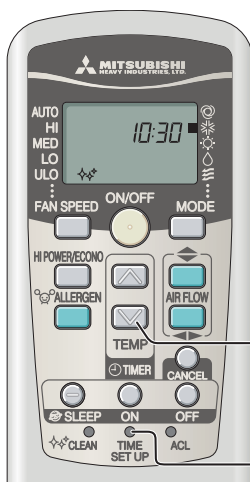

# 1

### Drücken Sie den TIME SETP UP.

Drücken Sie ihn mit einem Kugelschreiber oder ähnlichem. Die Zeitanzeige blinkt und kann auf die aktuelle Zeit eingestellt werden.

# 2

### Drücken Sie das „ oder “-Taste.

(Eingestellt auf 10:30)

# 3

### Drücken Sie den TIME SETP UP.

Die Anzeige wechselt von Blinken auf stetiges Leuchten und die Einstellung ist abgeschlossen. Stellen Sie sicher, dass Sie die Taste innerhalb von 60 Sekunden nach dem letzten Vorgang in Schritt 2 drücken, ansonsten wird die Zeit nicht eingestellt.

### ANMERKUNG

- Der Timerbetrieb arbeitet basierend auf der eingestellten Zeit – stellen Sie diese daher korrekt ein.
- Die Fernbedienungsdaten werden rückgesetzt, wenn die aktuelle Zeit eingestellt wird.

# Automatischer Betrieb (AUTO)

■ Automatische Wahl der Betriebsart (COOL, HEAT, DRY), je nach Raumtemperatur bei Einschaltung.

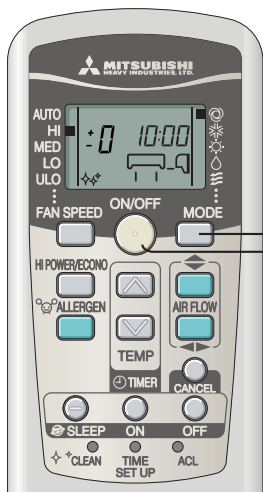

Wenn das Gerät nicht in AUTO Betrieb ist:

**1 Drücken Sie das MODE-Taste.**  
Das Symbol ■ auf (Auto) versetzen.

Richten Sie die Fernbedienung in Richtung Klimagerät und

**2 Drücken Sie das ON/OFF-Taste.**

**Stoppen: Drücken Sie das ON/OFF-Taste.**

**ANMERKUNG**

- Im Falle, dass während des Betriebs kein Luftaustritt stattfindet.   
 ➔ Seite 63
- Wenn der vorhandene Reinigungsfilter installiert ist, reinigt die Klimaanlage die Luft während des Automatik-Betriebs.

AUTO wird durch einfachen Druck auf die Taste ON/OFF beim nächsten Mal eingestellt.

## Anzeige im Status OFF



• Während die Klimaanlage ausgeschaltet ist, werden aktuelle Zeit und voreingestellter OPERATION MODE angezeigt.

- Falls Sie einen anderen Programmmodus als AUTO verwenden möchten, wechseln Sie stattdessen zu COOL, HEAT, DRY oder FAN. ➔ Seite 53
- Einstellung der Luftströmungs-richtung. ➔ Seite 54

# Temperatureinstellung bei AUTO

■ Die Einstellung der Lufttemperatur ist auch bei automatischem Betrieb möglich. Mit den Tasten (▲) und (▼) lassen sich 6 Positionen einstellen. Während des automatischen Betriebs wird für Heiz- und Kühlbetrieb 24 °C voreingestellt.



Wenn eine Änderung der Temperatur erforderlich ist.

**1 Drücken Sie das (▲) oder (▼)-Taste.**

Wenn es etwas zu kalt ist

**Taste (▲) betätigen.**

■ Jedes Mal, wenn die Taste (▲) gedrückt wird, wird in folgender Reihenfolge weitergeschaltet -6 → -5 → ..... -1 → ±0 → +1 ..... +6.

Wenn +6 angezeigt wird, ändert sich die Anzeige nicht, auch wenn die Taste (▲) gedrückt wird.

Wenn es etwas zu heiß ist

**Taste (▼) betätigen.**

■ Jedes Mal, wenn die Taste (▼) gedrückt wird, wird in folgender Reihenfolge weitergeschaltet +6 → +5 → ..... +1 → ±0 → -1 ..... -6.

Wenn -6 angezeigt wird, ändert sich die Anzeige nicht, auch wenn die Taste (▼) gedrückt wird.

	Fernbedienungsanzeige												
Temperaturinstellung (°C)	-6	-5	-4	-3	-2	-1	±0	+1	+2	+3	+4	+5	+6
	18	19	20	21	22	23	24	25	26	27	28	29	30

# FAN SPEED (LÜFTERGESCHWINDIGKEIT)

■ Sie können im Heiz-, Kühl oder Lüftermodus die Kapazität Ihres Klimageräts wählen.

Gewünschte Stärke des Luftstroms	Gebälsestufe (FAN SPEED)
Vom Mikrocomputer automatisch festgelegt	AUTO
Starker Luftstrom mit hohem Volumen	HI
Normalbetrieb	MED
Stromsparbetrieb	LO
Ruhiger Betrieb	ULO

**Drücken Sie die FAN SPEED-Taste.**

Bewegen Sie (■ mark) auf die gewünschte Lüfterposition.

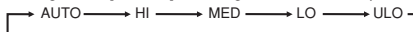

**ANMERKUNG**

- Beim Ändern der Gebläsestufe (FAN SPEED) von HI nach LO können vom Kühlmittel herrührende Strömungsgeräusche zu hören sein.

# COOL/HEAT/DRY/FAN-Betrieb

Richten Sie die Fernbedienung in Richtung Klimagerät und

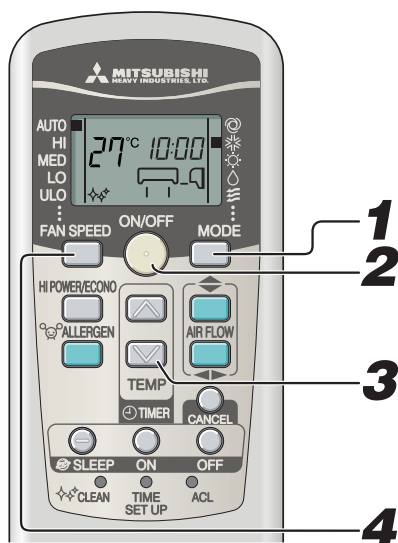

Regelung der Luftströmungsrichtung. Seite 54

## ANMERKUNG

- Im Falle, dass während des Heizbetriebs kein Luftaustritt stattfindet. Seite 63
- Das Betriebsprogramm kann auch eingestellt oder verändert werden, wenn das Klimagerät nicht in Betrieb ist.

### 1

**Drücken Sie das MODE SELECT-Taste.**

Bewegen Sie [■ mark] auf die erforderliche Betriebsposition.

✱ (Cool), ☼ (Heat), ◊ (Dry), ≡ (Fan)

### 2

**Drücken Sie das ON/OFF-Taste.**

### 3

**Drücken Sie das TEMP-Taste.**

Drücken Sie die oder Taste für die bevorzugte Temperatur.

Standard

COOL	26°C~28°C	HEAT	22°C~24°C	DRY	24°C~26°C	FAN	--
------	-----------	------	-----------	-----	-----------	-----	----

### 4

**Drücken Sie das FAN SPEED-Taste.**

Stellen Sie die Lüftergeschwindigkeit ein, wie gewünscht.

**Stoppen:**

**Drücken Sie das ON/OFF-Taste.**

# Temperatureinstellungen für das Klimagerät

- Innerhalb des nachstehenden Betriebsbereichs verwenden. Bei Betrieb außerhalb dieses Bereichs können die Schutzvorrichtungen aktiviert werden, wodurch das Gerät nicht arbeiten kann.

	Kühlbetrieb	Heizbetrieb
<b>Außentemperatur</b>	Etwa -15 bis 46°C.	Etwa -15 bis 21°C
<b>Innentemperatur</b>	Etwa 18 bis 32°C	Etwa 15 bis 30°C
<b>Raumluftfeuchtigkeit</b>	Unter etwa 80% Wird das Gerät langfristig bei einer Raumluftfeuchtigkeit von über 80% betrieben, kann dies die Kondenswasserbildung auf der Oberfläche des Kondensgerätes zur Folge haben, so daß Wasser heruntertropft.	—

# Kennzeichen beim HEAT Betrieb

## Mechanismen und Leistung des HEAT Betriebes

### ■ Mechanismen

- Das Gerät saugt die kalte Außenluft an, befördert sie in den Innenraum und wärmt den Raum. Eine Charakteristik von Wärmepumpen ist, dass die Heizleistung sich reduziert, sobald die Temperatur der Außenluft absinkt.
- Es kann nach dem Einschalten des Klimageräts ein wenig dauern, bis es warme Luft bereitstellt.
- Bei außerordentlich niedriger Außentemperatur ein zusätzliches Heizgerät verwenden.

## Entfrosthung

Bei niedriger Außentemperatur und hoher Luftfeuchtigkeit kann der Wärmeaustauscher der Außenanlage Frost verursachen, wodurch eine effiziente Heizung behindert wird.

**Falls dies passiert, wird die automatische Entfrosthungsfunktion aktiviert und während diesem Vorgang wird der Heizbetrieb für 5 bis 15 Minuten unterbrochen.**

- Innen- und Außenventilatoren stoppen, und die RUN Lampe blinkt träge (1,5 Sek. an, 0,5 Sek. aus) während des Entfrostens.
- Bei der Außenanlage kann während des Entfrostens Dampf auftreten. Der entsteht durch rasches Entfrostern und ist keine Störung.
- Nach vollendetem Entfrostern beginnt wieder der HEAT Betrieb.

# Einstellung der Luftströmungsrichtung

## Einstellen der Luftströmungsrichtung

- Die Richtung nach oben/nach unten kann mit der Taste AIRFLOW  $\updownarrow$  (UP/DOWN) auf der Fernbedienung eingestellt werden. Jedes Mal, wenn Sie diesen Schalter drücken, ändert sich der Modus folgendermaßen: Wechseln zu AIRFLOW (AUF/AB) Modus.

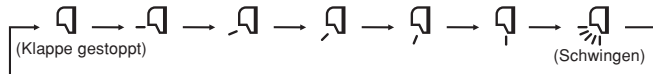

- Die Richtung nach links/nach rechts kann mit der Taste AIRFLOW  $\leftarrow\rightarrow$  (LEFT/RIGHT) auf der Fernbedienung eingestellt werden. Jedes Mal, wenn Sie diesen Schalter drücken, ändert sich der Modus folgendermaßen: Wechseln zu AIRFLOW (LINKS/RECHTS) Modus.

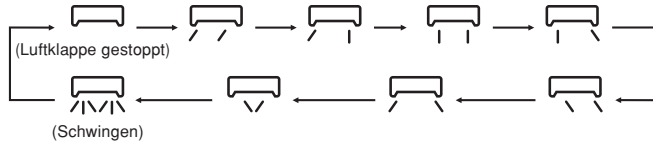

### ANMERKUNG

- Die tatsächliche Stellung der Klappe und des Lüftungsschlitzes kann von der im Display angezeigten abweichen.

### HINWEISE FÜR DEN HEIZBETRIEB

- Wenn der Heizbetrieb beginnt, wird der kalte Luftauslass blockiert, damit Klappe und Luftklappe sich nicht in die horizontale/mittlere Position bewegen und die Position wieder aufnehmen, die nach Beginn des warmen Luftauslasses eingestellt war.
- Die Stellung von Klappe und Luftklappe wird auf die horizontale/mittlere Position gesteuert, sobald die Raumtemperatur den festgelegten Wert erreicht hat und der Kompressor anhält oder wenn das Entfrostn läuft.
- Die Richtung des Luftstroms kann während dieses oben genannten Zeitraums eingestellt werden. Ändern Sie die Luftstromrichtung, nachdem die warme Luft beginnt zu strömen und die Klappe/Luftklappe bewegt sich in die festgelegte Position.

## MEMORY FLAP (KLAPPE ODER LUFTKLAPPE GESTOPPT)

Wenn Sie den AIRFLOW (AUF/AB oder LINKS/RECHTS) Schalter einmal drücken, während Klappe oder Luftklappe in Betrieb sind, stoppt das Schwingen an einem bestimmten Winkel. Da dieser Winkel im Mikrocomputer gespeichert wird, werden die Klappe oder Luftklappe automatisch auf diesen Winkel eingestellt, wenn der nächste Betrieb beginnt. Da dieser Winkel im Mikrocomputer gespeichert wird, ist die Klappe oder die Luftklappe automatisch auf diesen Winkel eingestellt, wenn der nächste Betrieb startet.

### ⚠ GEFAHR

- Vermeiden Sie andauernden Luftstrom aus dem Klimagerät auf ein Objekt.

### ⚠ ACHTUNG

- In den Betriebsarten COOL oder DRY betreiben Sie das Gerät nicht über einen längeren Zeitraum bei gerade nach unten gerichtetem Luftstrom. Ansonsten kann es zu Kondensation auf dem Auslassgrill kommen und dieser kann herabtropfen. da sich sonst am Ausgangsgitter Kondenswasser bilden und herabtropfen kann.
- Versuchen Sie nicht, die Klappen und Luftklappen von Hand einzustellen, da der Steuerungswinkel sich ändern kann oder die Klappe oder Luftklappe sich eventuell nicht mehr richtig schließen.

- Empfohlener Klappenwinkel beim Stopp

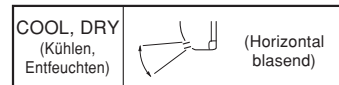
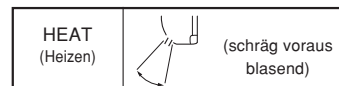

## Luftströmung in mehrere Richtungen (Luft von oben nach unten und Luft von links nach rechts)

- Die Aktivierung sowohl des Schwingbetriebs von oben nach unten als auch von links nach rechts führt zu einer Luftströmung in mehrere Richtungen.

### Luft von oben nach unten

Beim COOL DRY- und FAN-Betrieb

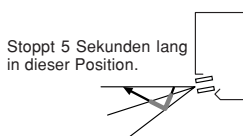

Beim HEAT-Betrieb

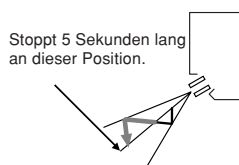

Dicke Linie —: bewegt sich schnell  
Dünne Linie —: bewegt sich langsam

### Luft von links nach rechts

Im COOL- DRY- und FAN-Betrieb

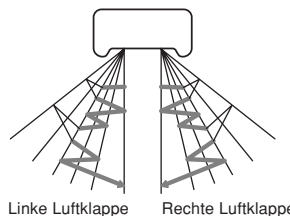

Beim HEAT-Betrieb

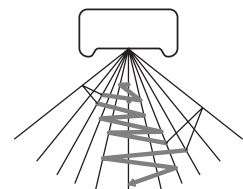



# SLEEP TIMER-Betrieb

- Das Gerät stoppt automatisch am Ende des eingestellten Zeitraums.

Die Raumtemperatur wird entsprechend der vergangenen Zeit kontrolliert, damit der Raum nicht zu heiß oder kalt wird.

Seite 57



**1**

## Ändern der eingestellten Zeit

Stellen Sie eine neue Zeit mithilfe der Taste SLEEP ein.

## Abbrechen

Sie die Taste CANCEL, um die Anzeige SLEEP auszuschalten.

**1**

## Drücken Sie die-Taste SLEEP.

- Drücken bei ausgeschaltetem Gerät,**

Der SLEEP TIMER startet mit den vorherigen Betriebseinstellungen und das Klimagerät wird ausgeschaltet, wenn die eingestellte Zeit abgelaufen ist.

- Drücken bei eingeschaltetem Gerät,**

nach Ablauf der eingestellten Zeit schaltet sich die Anzeige ab.

Jedes Mal, wenn Sie diesen Schalter drücken, ändert sich die Anzeige folgendermaßen:

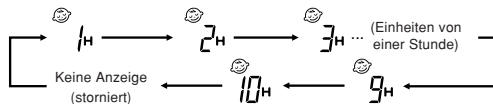

Beispiel: Das Gerät soll nach 7 Stunden angehalten werden.

Eingestellt auf **7h**

Die Timer-Licht (gelb) ist ein.

- Das Gerät stoppt am Ende des eingestellten Zeitraums.

### ANMERKUNG

- SLEEP-Betrieb arbeitet nicht beim ALLERGEN CLEAR-Betrieb.
- Im Gegensatz zum SLEEP-Betrieb ist die automatische Temperatureinstellung beim OFF-TIMER-Betrieb nicht möglich.

# OFF TIMER-Betrieb

- Das Gerät stoppt automatisch wenn die eingestellte Zeit erreicht ist.

Starten Sie den Vorgang bei ausgeschalteter Klimaanlage ab Schritt 1. Bei laufender Klimaanlage starten Sie ab Schritt 2.

Beispiel: Das Gerät soll um 22:30 Uhr den Betrieb einstellen.



**1**

**3**

**2,4**

## Ändern der eingestellten Zeit

Mit der Taste OFF TIMER eine neue Zeit einstellen.

## Abbrechen

Drücken Sie den CANCEL-Taste, um den Zeitmesseranzeiger auszumachen.

**1**

## Drücken Sie das ON/OFF-Taste.

**2**

## Drücken Sie das OFF TIMER-Taste.

Die Anzeige OFF des AUSSCHALTTIMERS blinkt.

**3**

## Die Taste „☒“ oder „☑“ drücken.

Jedes Mal, wenn der Schalter gedrückt wird, wird die Anzeige in folgender Reihenfolge weitergeschaltet.

→ 0:00 → 0:10 → 0:20 → ... → 1:00 → 1:10 (Einheiten von zehn Minuten)

Jedes Mal, wenn der Schalter gedrückt wird, wird die Anzeige in folgender Reihenfolge weitergeschaltet.

→ 0:00 → 23:50 → 23:40 → ... → 23:00 → 22:50 (Einheiten von zehn Minuten)

Eingestellt auf 22:30.

**4**

## Drücken Sie das OFF TIMER-Taste.

Die Anzeige wechselt von Blinken auf stetiges Leuchten und die Einstellung ist abgeschlossen.

Das Timerlicht (gelb) ist an.

### ANMERKUNG

- Das Gerät schaltet sich am Ende des eingestellten Zeitraums aus.
- Stellen Sie sicher, dass Sie die Taste innerhalb von 60 Sekunden nach dem letzten Vorgang in Schritt 3 drücken, ansonsten wird die Einstellung nicht übernommen.
- Die aktuelle Zeit wird während des OFF-TIMER-Betrieb nicht angezeigt.
- OFF-TIMER-Betrieb arbeitet nicht beim ALLERGEN CLEAR-Betrieb.
- Anders als beim SLEEP-TIMER-Betrieb, wird während des OFF-TIMER Betriebs keine automatische Temperatureingleichung vorgenommen.

# ON TIMER-Betrieb

Der Betrieb startet 5 bis 60 Minuten vor der Zeit, die eingestellt ist, damit die Raumtemperatur zur eingestellten Zeit den optimalen Wert erreicht.

Seite 57

ON-TIMER-Betrieb kann unabhängig davon eingestellt werden, ob die Klimaanlage läuft oder nicht.

Beispiel: In diesem Fall möchten Sie die gewünschte Raumtemperatur um 8:00 Uhr.

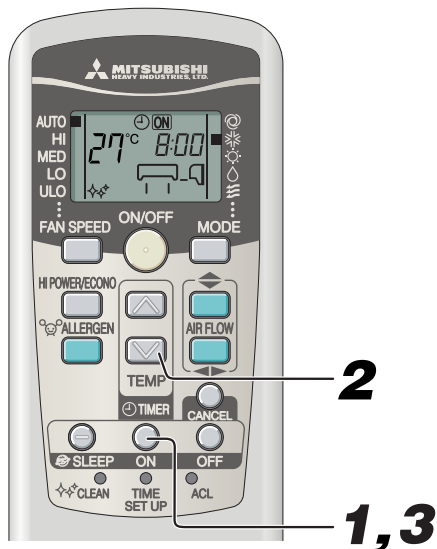

**1** Drücken Sie das ON TIMER-Taste.  
Die Anzeige des EINSCHALTTIMERS blinkt.

**2** Drücken Sie das „“ oder “-Taste.  
Jedes Mal, wenn der Schalter gedrückt wird, wird die Anzeige in folgender Reihenfolge weitergeschaltet.

→0:00→0:10→0:20→...→1:00→1:10→  
(Einheiten von zehn Minuten)

Jedes Mal, wenn der Schalter gedrückt wird, wird die Anzeige in folgender Reihenfolge weitergeschaltet.

→0:00→23:50→23:40→...→23:00→22:50→  
(Einheiten von zehn Minuten)

Eingestellt auf 8:00.

**3** Drücken Sie das OFF TIMER-Taste.  
Die Anzeige wechselt von Blinken auf stetiges Leuchten und die Einstellung ist abgeschlossen.  
Das Timerlicht (gelb) ist an.  
Der Betrieb wird gestoppt, falls dies während des Betriebs festgelegt wird.

## ANMERKUNG

- Der Betrieb beginnt 5 bis 60 Minuten vor der eingestellten Zeit.
- Die Timer-Anzeige (gelb) erlischt gleichzeitig.
- Stellen Sie sicher, dass Sie die Taste innerhalb von 60 Sekunden nach dem letzten Vorgang in Schritt 2 drücken, ansonsten wird die Einstellung nicht übernommen.
- Die aktuelle Zeit wird während des ON-TIMER-Betrieb nicht angezeigt.
- OFF TIMER-Betrieb arbeitet nicht beim ALLERGEN CLEAR-Betrieb.

## Ändern der eingestellten Zeit

Mit der Taste ON TIMER eine neue Zeit einstellen.

## Abbrechen

Drücken Sie den CANCEL-Taste, um den Zeitmesseranzeiger auszumachen.

# SLEEP TIMER & ON-TIMER-Betrieb

Kombinierter Timerbetrieb von SLEEP TIMER und ON TIMER.

Beispiel: In diesem Fall soll nach 3 Stunden angehalten und dann wieder gestartet werden, wenn die Temperatur um 8:00 Uhr erreicht werden soll.



## Einstellung für den SLEEP-TIMER-Betrieb

Wird eingestellt durch die Verfahren auf Seite 55.

Eingestellt auf 3h

## Einstellung für den ON-TIMER-Betrieb

Wird eingestellt durch das Verfahren erwähnt bei ON TIMER.

Eingestellt auf 8:00

Die Einstellung der Beleuchtung des Timer-Lichts (gelb) dieses Geräts ist abgeschlossen.



- Nachdem die für den SLEEP TIMER eingestellte Zeit abgelaufen ist, stoppt der Betrieb, und beginnt 5 bis 60 Minuten vor der Zeit des ON-TIMERS.
- Die Timer-Lampe leuchtet zur festgelegten Zeit des ON-TIMERS nicht.

## Ändern der eingestellten Zeit

Stellen Sie eine neue Zeit ein, indem Sie die Taste SLEEP oder EINSCHALTTIMER verwenden.

## Abbrechen

Drücken Sie den CANCEL-Taste, um den Zeitmesseranzeiger auszumachen.

# TIMER-Programmierung

- Die Timer-Betriebsarten aus einer Kombination von ON- und OFF TIMER. Nachdem dies eingestellt ist, wird der Betrieb immer zur gleichen Zeit beginnen, solange die ON/OFF-Taste nicht gedrückt wird.



Beispiel: Wenn um 22:30 Uhr angehalten und dann wieder gestartet werden soll, damit die eingestellte Temperatur um 8:00 Uhr erreicht wird.

## Einstellung für den OFF TIMER-Betriebs.

Einstellung gemäß des Verfahrens auf Seite 55     Eingestellt auf 22:30  
vornehmen.

## Einstellung für den ON TIMER-Betriebs.

Einstellung gemäß des Verfahrens auf Seite 56     Eingestellt auf 8:00  
vornehmen.

Das Timerlicht (gelb) auf dem Gerät wird leuchten, sobald die Einstellungen übernommen sind.

Die eingestellte Zeit wird auf der Fernbedienung angezeigt. Die Anzeige wechselt je nach Betriebszustand.

8:00     Bei ON TIMER beginnt die Klimaanlage zu arbeiten. Mit OFF TIMER beendet die Klimaanlage ihren Betrieb.

22:30     Bei OFF TIMER beendet die Klimaanlage ihren Betrieb. Bei ON TIMER nimmt die Klimaanlage den Betrieb wieder auf.

## Ändern der eingestellten Zeit

Mit der Taste ON TIMER oder OFF TIMER eine neue Zeit einstellen.

## Abbrechen

Drücken Sie den CANCEL-Taste, um den Zeitmesseranzeiger auszumachen.

## Komfort Start

Beim ON TIMER-Betrieb beginnt das Gerät ein wenig früher zu arbeiten, damit der Raum die bei der Einschaltzeit optimale Temperatur aufweist. Das nennt man „Komfort Start“.

### Mechanismus

Die Raumtemperatur wird 60 Minuten vor der Einschaltzeit überprüft. Je nach der dann herrschenden Temperatur beginnt der Betrieb 5-60 Minuten vor der ON-Zeiteinstellung.

Die Funktion ist für beides verfügbar, COOL und HEAT Betriebsmodus (einschließlich AUTO), und nicht bei DRY Betrieb.

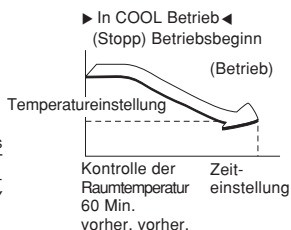

## SLEEP TIMER (Ruhezustands-Timer)

Wenn der SLEEP TIMER ausgewählt ist, wird die Raumtemperatur nach einer Weile automatisch kontrolliert und es wird sichergestellt, dass der Raum während dem Kühlen nicht zu kalt und während dem Heizen nicht zu warm ist.

Während des Kühlens: Die eingestellte Temperatur wird um 1°C beim Start des SLEEP-Betriebs verringert (wenn der Timer eingestellt ist). Danach steigt die Temperatur um 1°C jede Stunde, um 1°C höher zu werden, als die aktuelle Temperatur.

Während dem Heizen: Die eingestellte Temperatur wird um 1°C beim Start des SLEEP-Betriebs verringert (wenn der Timer eingestellt ist). Danach wird die Temperatur jede Stunde um 3°C gesenkt und wird in zwei Stunden 6°C niedriger als die aktuelle Temperatur.

# ALLERGEN CLEAR-Betrieb

- Die Leistung der Enzyme wird verwendet, um allergieauslösende Allergene zu beseitigen, die sich am Allergenfilter ansammeln.

Richten Sie die Fernbedienung auf die Klimaanlage.

# 1

Drücken Sie das ALLERGEN CLEAR-Taste.

Stoppen:

Drücken Sie das ON/OFF oder ALLERGEN CLEAR-Taste.

## ANMERKUNG

- Da die Raumtemperatur sich ziemlich ändern kann, sollte dies verwendet werden, wenn sich niemand im Raum befindet. (Wird automatisch in ungefähr 90 Min. durchgeführt.)
- Während des ALLERGEN CLEAR-Betriebs können keine Einstellungen der Temperatur, Lüftergeschwindigkeit, Luftströmungsrichtung und des Timers vorgenommen werden.

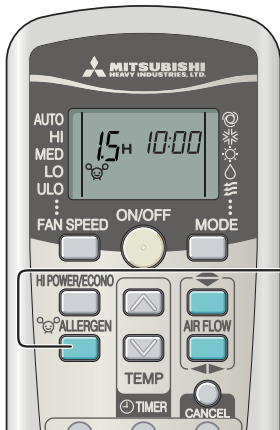

# HIGH POWER/ECONOMY-Betrieb

Falls die Klimaanlage nicht funktioniert, richten Sie die Fernbedienung auf die Klimaanlage und

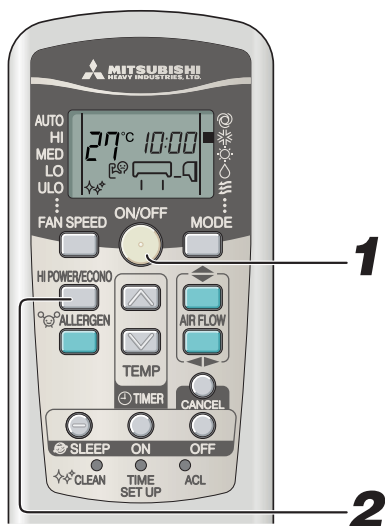

## 1

Drücken Sie das ON/OFF-Taste.

## 2

Drücken Sie das HI POWER/ECONO-Taste.

- Wenn die Betriebsart AUTO, COOL oder HEAT ist  
Jedes Mal, wenn der HI POWER/ECONO-Schalter gedrückt wird, wird die Anzeige in folgender Reihenfolge weitergeschaltet:



- Wenn der Betriebsmodus DRY oder PROGRAM TIMER ist  
Jedes Mal, wenn der HI POWER/ECONO-Schalter gedrückt wird, wird die Anzeige in folgender Reihenfolge weitergeschaltet:



## HIGH POWER-Betrieb

Drücken der Taste HI POWER/ECONO intensiviert die Betriebsleistung und initiiert 15 Minuten lang einen starken Kühl- oder Heißbetrieb. Die Fernbedienung zeigt an und die Gebläsegeschwindigkeit erlischt.

### ANMERKUNG

- Während dem HIGH POWER-Betrieb wird die Raumtemperatur nicht kontrolliert. Wenn dadurch übermäßiges Kühlen oder Heizen verursacht wird, drücken Sie die Taste HI POWER/ECONO erneut, um den HIGH POWER-Betrieb abzubrechen.
- Der HIGH POWER-Betrieb ist während des DRY-Betriebs (Trocknen) und während des Programmtimer-Betriebs nicht verfügbar.
- Wird der Betrieb HIGH POWER nach ON TIMER eingestellt, beginnt der HIGH POWER-Betrieb ab der eingestellten Zeit.
- Wenn die folgenden Betriebsarten eingestellt sind, wird der HIGH POWER-Betrieb abgebrochen.
  - Wenn die HI POWER/ECONO-Taste erneut gedrückt wird.
  - Wenn die Betriebsart geändert wird.
  - Wenn seit Start des HIGH POWER-Betriebs 15 Minuten vergangen sind.
- Funktioniert nicht bei ausgeschalteter Klimaanlage.
- Nach dem HI POWER-Betrieb ist eventuell das Geräusch von fließendem Kühlmittel zu hören.

## ECONOMY-Betrieb

Das Drücken der Taste HI POWER/ECONO betreibt das Gerät im Sparbetrieb, um ein übermäßiges Kühlen oder Heizen zu vermeiden. Das Gerät arbeitet um 1,5°C höher als die eingestellte Temperatur während des Kühlens und um 2,5°C niedriger während dem Heizens. Die Fernbedienung wird angezeigt und die Anzeige FAN SPEED erlischt.

### ANMERKUNG

- Das Gerät wechselt in den ECONOMY-Betrieb, wenn das Klimagerät das nächste Mal in folgenden Fällen läuft:
  - Wenn das Klimagerät während des ECONOMY-Betriebs durch die ON/OFF Taste angehalten wird.
  - Wenn das Klimagerät im SLEEP- oder AUSSCHALTTIMER-Betrieb gestoppt wird.
  - Wenn der CLEAN- oder ALLERGEN CLEAR-Betrieb endet.
- Wenn die folgenden Betriebsarten durchgeführt werden, wird der ECONOMY-Betrieb abgebrochen.
  - Wenn die HI POWER/ECONO-Taste erneut gedrückt wird.
  - Wenn die Betriebsart von DRY-Betrieb (Trocknen) zu FAN-Betrieb (Lüfter) geändert wird.
- Funktioniert nicht bei ausgeschalteter Klimaanlage.

# SELF CLEAN-Betrieb

- Der CLEAN-Betrieb sollte nach dem AUTO-, COOL- und DRY-Betrieb ausgeführt werden, um die Feuchtigkeit aus dem Inneren des Innengeräts zu entfernen und das Wachstum von Schimmel und Bakterien zu kontrollieren.

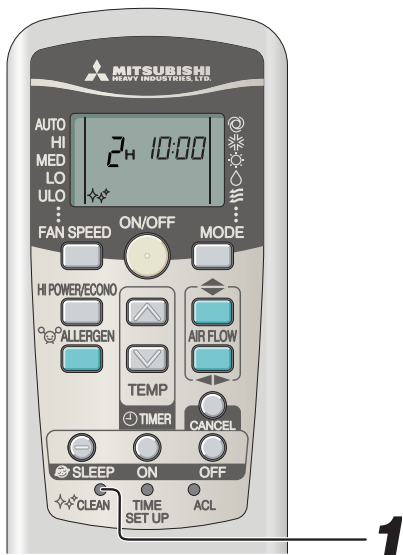

## 1 Um den CLEAN-Betrieb zu aktivieren, drücken Sie das CLEAN-Schalter mithilfe einer Kugelschreiberspitze.

Jedes Mal, wenn der CLEAN-Schalter gedrückt wird, wird die Anzeige in folgender Reihenfolge weitergeschaltet:

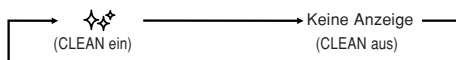

### ANMERKUNG

- Nach zwei Stunden schaltet sich die Klimaanlage automatisch aus. Um die Klimaanlage sofort auszuschalten, drücken Sie die Taste ON/OFF.
- Der CLEAN-Betrieb wird nicht durchgeführt, nachdem HEAT und FAN, OFF-TIMER, SLEEP und ALLERGEN CLEAR-Vorgänge beendet wurden.
- Der Lüfter des Innengeräts läuft im CLEAN-Betrieb ungefähr zwei Stunden.
- Das RUN-Licht leuchtet beim CLEAN-Betrieb auf.

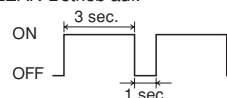

- Durch Drücken der SLEEP-Taste oder ALLERGEN CLEAR-Taste beim CLEAN-Betrieb wird der CLEAN-Betrieb aufgehoben und das Gerät schaltet dann selber auf SLEEP- oder ALLERGEN CLEAR-Betrieb um.
- Dies ist nicht eine Funktion zum Entfernen von Schimmel, Keimen oder Schmutzresten, die am Gerät anhaften.

# Automatischer Autowiederaufnahmefunktion

## Was ist ein automatischer Neustart?

- Die Neustartfunktion bei Stromausfall ist eine Funktion, die den Betriebszustand des Klimageräts unmittelbar vor dem Ausschalten durch einen Stromausfall aufzeichnet, und dann nach der Wiederherstellung der Stromzufuhr den Betrieb automatisch genau an diesem Punkt wieder aufnimmt.
- Die nachstehenden Einstellungen werden annulliert:
  - Timereinstellungen
  - HIGH POWER-Betrieb

### ANMERKUNG

- Diese Funktion ist von Werk aus aktiviert. Wenden Sie sich an Ihren Fachhandler, wenn diese Funktion ausgeschaltet werden muß.
- Tritt ein Stromausfall auf, werden die Timer-Einstellungen gelöscht. Stellen Sie dann den Timer neu ein.

# Tipps für den effektiven Betrieb

- Beachten Sie das Folgende, damit Ihr Gerät möglichst wirtschaftlich und vorteilhaft funktioniert.

<p><b>Einstellung der üblichen Raumtemperatur.</b></p> <p>Außergewöhnlich hohe oder niedrige Temperaturen sind nicht gut für Ihre Gesundheit und stellen eine Energieverschwendung dar.</p>	<p><b>Filter regelmäßig reinigen.</b></p> <p>Verstopfte Filter behindern die Luftströmung und bewirken einen ungünstigen Betrieb.</p>	<p><b>Direkte Sonneneinstrahlung und Zugluft vermeiden.</b></p> <p>Vorhänge oder Fensterläden gegen direkte Sonneneinstrahlung während des Kühlbetriebs. Fenster und Türen geschlossen halten, ausgenommen beim Lüften.</p>
<p><b>Luftströmungsrichtung sorgfältig einstellen.</b></p> <p>Luftströmung auf/ab sowie rechts/links so einstellen, daß eine gleichmäßige Raumtemperatur erzielt wird.</p>	<p><b>Betrieb des Gerätes nur zu entsprechenden Zeiten.</b></p> <p>Den TIMER auf angemessene Weise einstellen.</p>	<p><b>Entfernen Sie beim Kühlen vorhandene Wärmequellen.</b></p> <p>Andere Wärmequellen nach Möglichkeit aus dem Raum entfernen.</p>

# Wartung

## Vor der Wartung

Trennen Sie die Stromzufuhr.



• Verspritzen Sie keine Flüssigkeiten.

Gefahr von elektrischem Schlag

Gerät mit einem weichen, trockenen Tuch reinigen.



- Berühren Sie die Aluminiumlamellen am Wärmetauscher nicht.
- Sie sollten fest auf einer Stufenleiter oder auf einem stabilen Gegenstand stehen, wenn Sie die Einlaßklappe und den Filter entfernen.

Folgendes nicht verwenden:

- Heißes Wasser (40°C oder mehr). Hierdurch kann das Gerät deformiert oder gebleicht werden.
- Petroleum, Farbverdünner, Benzin oder Reinigungsmittel, usw. Hierdurch kann das Gerät deformiert oder zerkratzt werden.

## Während der Betriebsaison

Luftfilter reinigen

Standardzwischenraum einmal in zwei Wochen

**1** Luftfilter herausnehmen

- Heben Sie die Lufteinlassabdeckung nach vorne ab.
- Halten Sie Knöpfe an beiden Seiten leicht fest und etwas anheben, um die Abdeckung nach vorne hochzuheben.

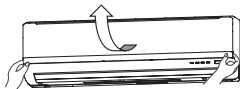

**2** Reinigung

Bei stark verschmutztem Filter Reinigung mit etwa 30°C warmem Wasser, danach gut abtrocknen.

**ACHTUNG**

- Filter nicht in kochendem Wasser reinigen.
- Nicht über offener Flamme trocknen.
- Behutsam herausnehmen.



**3** Wiedereinsetzen des Luftfilters

- Den Filter auf beiden Seiten leicht festhalten und fest einsetzen.
- Bei Betrieb mit entferntem Luftfilter verstaubt das Innere des Gerätes und kann Beschädigungen verursachen.

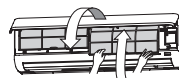

Reinigung des Gerätes

- Das Gerät mit einem weichen, trockenen Tuch oder einem Staubsauger reinigen.
- Bei stark verschmutztem Gerät kann man auch eine warme Reinigungslösung verwenden.

Reinigen der Lufteinlaßklappe

- Entfernen, Installation der Lufteinlaßklappe.
- Die Klappe kann mit Wasser abgewaschen werden. Nach dem Abwaschen die Feuchtigkeit von der Klappe wischen und es an einem vor direkten Sonnenlicht geschützten Ort trocknen lassen.



## Bringen Sie die Abdeckung in umgekehrter Reihenfolge wieder an

**Öffnen**

Die Finger an den seitlichen Einbuchtungen einhaken und die Abdeckung um etwa 60 Grad nach vorne aufklappen.

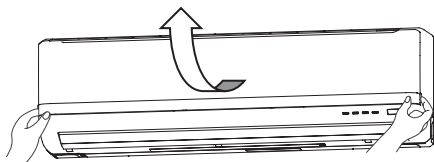

**Schließen**

Beide Seiten gleichmäßig andrücken und dann leicht gegen die Klappenmitte drücken.

## Abnehmen und Einsetzen der Lufteinlassklappe

**Herausnehmen**

Zur Reinigung oder für andere Zwecke wird die Lufteinlassklappe um 80 Grad aufgeklappt und dann nach vorne herausgezogen.

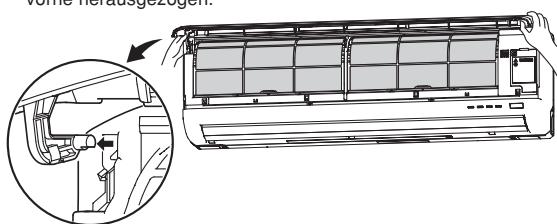

**Installation**

Sichern Sie die Oberkante der Lufteinlaßplatte durch leichtes Einrücken, und schließen Sie die Platte.

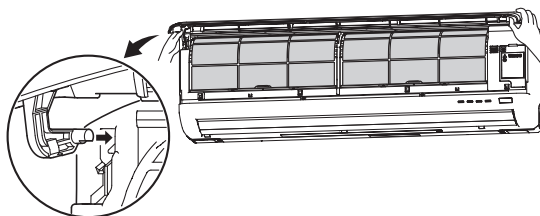

**ANMERKUNG**

Bei Betrieb mit einem stark verschmutzten Luftfilter verstärkt sich das Betriebsgeräusch und wird mehr Strom verbraucht. Luftfilter daher regelmäßig reinigen.

**Bei Ende der Saison****1 Führen Sie den Lüfterbetrieb 2 bis 3 Stunden lang durch.**

Das Innere des Gerätes trocknen.

**2 Schalten Sie das Gerät ab und trennen Sie es von der Stromversorgung.**

Das Gerät verbraucht im Ruhezustand etwa 4 Watt. Die Stromzufuhr zu unterbrechen spart Energie und Kosten.

**3 Filter reinigen und erneut einsetzen.****4 Innen- und Außengerät reinigen.****5 Batterien aus der Fernbedienung entfernen.****Bei Saisonbeginn****1 Stellen Sie sicher, dass die Verkabelung für die Erdung nicht beschädigt oder durchtrennt ist.****2 Prüfen Sie das Gestell der Außeneinheit auf Korrosion oder Rost.****3 Stellen Sie sicher, dass keine Hindernisse den Luftfluss rund um den Lufteinlass und Auslassöffnungen der Innen- und Außeneinheiten behindern.****4 Sauberkeit der Luftfilter überprüfen.****5 Schalten Sie den Strom ein.****6 Batterien in die Fernbedienung einsetzen.****Installieren, Kontrollieren und Ersetzen des Luftreinigungsfilters**

1. Öffnen Sie die Lufteinlaßklappe und nehmen Sie die Luftfilter heraus.  Seite 60

2. Entfernen Sie die Filterhalter mit in den Haltern eingesetztem Luftreinigungsfilter aus dem Klimagerät.

3. Nehmen Sie den Allergenfilter (hell orange) aus der Filterhalterung und überprüfen Sie den Filter. Verwenden Sie einen Staubsauger, um Staub oder Schmutz vom Allergenfilter zu entfernen. Tauschen Sie den Allergenfilter aus, wenn er nicht gereinigt werden kann oder wenn er ungefähr 1 Jahr lang verwendet wurde. (Der Allergenfilter sollte ungefähr nach 1 Jahr Gebrauch ausgetauscht werden. Die tatsächliche Zeit bis zum Austauschen kann jedoch je nach den Bedingungen variieren, in denen der Filter eingesetzt wird.)

Nehmen Sie den fotokatalytischer, waschbarer Geruchsneutralisationsfilter (orange) aus der Filterhalterung und überprüfen Sie den Filter. Entfernen Sie regelmäßig Staub und Schmutz vom fotokatalytischer, waschbarer Geruchsneutralisationsfilter. Wenn der fotokatalytischer, waschbarer Geruchsneutralisationsfilter besonders schmutzig ist, kann er mit Wasser ausgewaschen werden. Der Filter ist jedoch zerbrechlich, achten Sie deshalb darauf, ihn bei Auswaschen in der Filterhalterung zu lassen, damit er nicht beschädigt wird. Nach dem Auswaschen des Filters, legen Sie ihn in die Sonne zum Trocknen. Wenn Sie den Filter in die Sonne legen, wird der deodorisierende Effekt erneuert.

(Werfen Sie die Filterhalterungen nicht weg. Diese sind wiederverwendbar.)

4. Setzen Sie den Luftreinigungsfilter in die Filterhalter, und setzen Sie dann die Filterhalter in das Klimagerät.

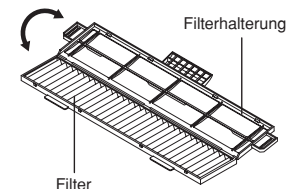
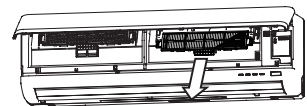
**ANMERKUNG**

- Der Allergenfilter und der fotokatalytischer, waschbarer Geruchsneutralisationsfilter können entweder links oder rechts in der Klimaanlage eingebaut werden.
- Bringen Sie den Allergenfilter mit der hellorangenen Seite nach vorne an.

5. Bauen Sie die Luftfilter ein und schließen Sie die Lufteinlaßklappe.  Seite 60

**⚠ ACHTUNG**

- Sie können sich am Wärmeaustauscher Ihre Finger verletzen.

Zum Ersetzen des Luftreinigungsfilters wenden Sie sich an Ihren Händler.

Element	Funktion	Farbe
Allergenfilter	Die Leistung der Enzyme wird verwendet, um allergieauflösende Allergene zu beseitigen, die sich am Allergenfilter ansammeln.	Hellorange
Fotokatalytischer, waschbarer Geruchsneutralisationsfilter	Geruchsquellen auf dem Filter werden aufgebrochen, was zu einem deodorisierendem Effekt führt.	Orange

# Richtige Installation

## Angemessene Installation

- Entfernen Sie alle Hindernisse vor der Inneneinheit, die eine einwandfreie Ventilation und Funktionalität beeinflussen könnten.
- Installieren Sie das Gerät nicht an folgenden Plätzen:
  - Wo die Gefahr von austretendem und brennbarem Gas vorhanden ist.
  - Wo erhebliche Ölspritzer auftreten.
- Eine Stelle, wo korrosives Gas gewonnen wird (Mineralquellen usw.) oder wo die Anlage salzhaltigen Seebrisen ausgesetzt ist (Küste usw.) Wenden Sie sich an Ihren Lieferanten.
- Das Klimagerät und die Fernbedienung muss mindestens einen Meter vom Fernsehgerät oder Radio entfernt sein.
- Leiten Sie das Entfeuchtungswasser vom Innengerät zu einer gutem Abflußstelle.

## Achten Sie auf das Betriebsgeräusch!

- Bei Installation des Gerätes darauf achten, daß die Stelle das Gewicht des Gerätes gut tragen kann und das Betriebsgeräusch nicht durch Schwingung der Anlage verstärkt wird. Falls im Gebäude Vibrationen übertragen werden, befestigen Sie das Gerät mithilfe von Schwingungsdämpfern zwischen dem Gerät und den Halterungen.
- Wählen Sie eine Stelle, an der die Kalt- und Warmluft und Betriebsgeräusche der Innen- und Außeneinheit, der Nachbarschaft keine Unannehmlichkeiten bereiten.
- Vermeiden Sie alle Behinderungen nahe dem Luftpfein- und -auslaß der Außenanlage. Hierdurch kann Fehlfunktion und Verstärkung des Betriebsgeräusches verursacht werden.
- Bei irgendwelchen ungewöhnlichen Geräuschen während des Betriebes Ihren Lieferanten benachrichtigen.

## Inspektion und Wartung

Je nach Betriebsumgebung kann das Innere des Klimageräts nach ein paar Jahren im Einsatz verschmutzt sein. Das reduziert die Leistung. Zusätzlich zur normalen Reinigung empfehlen wir Inspektion und Wartung. (Das kann dazu führen, dass Ihr Klimagerät länger und zuverlässiger arbeiten wird.)

- Erkundigen Sie sich bei Ihrem Lieferanten nach einem Inspektions- und Wartungsvertrag.
- Wir empfehlen eine Inspektion und Wartung außerhalb der Saison.
- Wenn die Versorgungsleitung des Gerätes beschädigt ist, darf diese nur von einer vom Hersteller ausgestatteten Instandsetzungsfirma ausgetauscht werden, da zu diesem Zweck spezielle Werkzeuge erforderlich sind.

# Fehlersuche

Vor einem Service-Anruf folgende Kontrollen ausführen.

### Das Klimagerät funktioniert überhaupt nicht.



<p>Ist der Strom angeschaltet?</p> 	<p>Steht der TIMER in „ON“-Position?</p> 	<p>Ist der Strom abgeschaltet oder eine Sicherung kaputt?</p> 
--	--	---

Wenn das Klimagerät nach Überprüfung der links genannten Punkte nicht einwandfrei funktioniert, oder wenn Sie nach dem Durchlesen von Seite 63 irgendwelche Zweifel haben, oder wenn sich etwas von dem ereignet, was auf Seite 64 beschrieben ist, sollten Sie den Strom abschalten und Ihren Lieferanten benachrichtigen.

### Ungenügende Kühl- oder Heizleistung

<p>Haben Sie den Thermostat auf die angemessene Temperatur gestellt? angemessene Temperatur</p> 	<p>Ist das Luftfilter sauber (nicht verstopft)?</p> 	<p>Haben Sie irgendwelche Türen oder Fenster geöffnet?</p> 
---	---	--

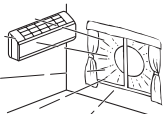

### Ungenügende Kühlleistung

<p>Bekommt der Raum direkte Sonneneinstrahlung?</p> 	<p>Ist eine andere Wärmequelle im Raum?</p> 	<p>Sind zu viele Personen im Raum?</p> 
---	---	--

Bei dieser Klimaanlage wird ein alternatives Kältemittel (R410A) verwendet. Wenn Sie den Händler um Reparatur oder Inspektion und Wartung bitten, erklären Sie ihm diesen Umstand.





# Hinweis

<p>Das Gerät kann nach dem Anhalten nicht sofort wieder gestartet werden.</p> <p>(RUN Licht ist an)</p> <p>Kein Betrieb?</p> 	<p>Ein Neustart ist nach dem Anhalten des Betriebs für drei Minuten gesperrt, um das Gerät zu schützen.</p> <p>Bitte 3 Minuten warten</p>  <p>Nach dem dreiminütigen Schutz startet der Mikrocomputer wieder automatisch.</p>
<p>Keine Luftausblasung beim Start des Heizbetriebs.</p> <p>RUN Licht blinkt langsam (1.5 sec. ON, 0.5 sec OFF)</p>	<p>Der Luftstrom stoppt zur Vorbeugung gegen das Ausblasen von kühler Luft, während der Raumwärmeaustauscher sich erwärmt. (2-5 Min.) (HOT KEEP-Programm)</p>
<p>5 bis 10 Minuten lang wird keine Luft ausgeblasen oder während dem HEATING-Betrieb wird keine warme Luft ausgeblasen.</p> <p>RUN Licht blinkt langsam (1.5 sec. ON, 0.5 sec OFF)</p>	<p>Bei niedriger Außentemperatur und hoher Luftfeuchtigkeit startet mitunter die Entfrosterung der Anlage automatisch. Etwas abwarten. Während des Entfrostens kann etwas Dampf oder Wasser aus der Außenanlage kommen.</p>
<p>Keine Luftausblasung im DRY-Betrieb.</p> <p>(RUN Licht brennt)</p>	<p>Der Innenventilator stoppt gelegentlich zum Schutz gegen Wiederverdunstung von entfeuchtetem Dunst und zur Energieeinsparung.</p>
<p>Austritt von etwas Dampf beim COOL Betrieb.</p>	<p>Dies kann auftreten, wenn die Raumtemperatur und die Feuchtigkeit sehr hoch sind und verschwindet wieder, sobald die Temperatur und die Luftfeuchtigkeit gesunken sind.</p>
<p>Auftreten von Geruch.</p>	<p>Die während des Betriebs ausgeblasene Luft kann eventuell riechen. Dieser Geruch wird durch Rückstände von Rauch- und Kosmetik in der Inneneinheit verursacht.</p>
<p>Gurgelnde Geräusche.</p> 	<p>Verursacht durch die Kältemittelflüssigkeit im System.</p>
<p>Knackende Geräusche.</p>	<p>Verursacht durch Ausdehnung oder Zusammenziehung im System.</p>
<p>Sie hören ein zischendes oder klickendes Geräusch.</p>	<p>Dies wird durch die Funktion der Kältemittelsteuerventile oder elektrischen Bauteile verursacht.</p>
<p>Nach einem Stromausfall startet das Gerät nicht neu, auch wenn wieder Strom vorhanden ist.</p>	<p>Falls der automatische Neustart nicht aktiviert ist, wird das Gerät nicht automatisch starten. Zur Betriebseinschaltung die Fernbedienung benutzen.</p>
<p>Signale der Fernbedienung werden nicht empfangen.</p>	<p>Ursache des Nichtempfangs der Signale kann sein, daß die Fernbedienung direkter Sonnenstrahlung oder starkem Licht ausgesetzt ist. In diesem Fall die Einwirkung der Sonne oder des starken Lichtes verhindern.</p>
<p>Feuchtigkeitsniederschlag auf dem Luftausblasgrill.</p>	<p>Wenn das Gerät längere Zeit bei hoher Luftfeuchtigkeit arbeitet, kann sich auf dem Ausblasgrill Feuchtigkeit bilden und herabtropfen.</p>
<p>Die Außenanlage gibt ein pfeifendes Geräusch von sich.</p>	<p>Das Geräusch kommt vom Kompressor, dessen Drehzahl gerade ansteigt oder abnimmt.</p>
<p>Das Gebläse stoppt nicht sofort nach dem Stoppen des Betriebs des Geräts.</p>	<p>Innengebläse: Das Gebläse stoppt nicht nach 2 Stunden, wenn der CLEAN-Betrieb eingestellt ist. Außengebläse: Das Gebläse stoppt nicht für etwa 1 Minute, um das Gerät zu schützen.</p>
<p>Das RUN-Licht leuchtet auch nach gestopptem Betrieb weiter.</p>	<p>Das RUN-Licht leuchtet beim CLEAN-Betrieb auf. Das RUN-Licht erlischt beim Ende des CLEAN-Betriebs.</p>
<p>Manchmal ist aus einem abgestellten Gerät ein zischendes Geräusch zu hören.</p>	<p>Dieses Geräusch ertönt, wenn sich ein anderes Einzelgerät der Anlage ausschaltet.</p>

# Wenden Sie sich an Ihren Fachhändler

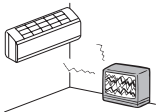
■ In folgenden Situationen sofort den Strom abschalten und den Lieferanten benachrichtigen:

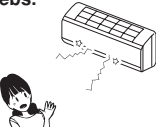
<p><b>Ständige Betätigung des Schalters oder der Sicherung.</b></p> 	<p><b>Das Kabel wird heiß. Die Kabelisolierung ist gebrochen.</b></p> <p style="text-align: center;">⚠ <b>ACHTUNG</b></p> <p>Wenn das Netzkabel beschädigt wird, lassen Sie zur Vermeidung von Unfällen die Installation des neuen Kabels von einem Fachhändler oder Fachtechniker vornehmen.</p>	
<p><b>Der Fernseher, das Radio oder andere Gerät wird gestört.</b></p> 	<p><b>Ein Schalter funktioniert nicht einwandfrei.</b></p> 	<p><b>Ungewöhnliche Geräusche während des Betriebs.</b></p> 
<p>Sollten Abweichungen auftreten, trennen Sie das Gerät umgehend von der Stromversorgung und schalten Sie es nach drei Minuten wieder ein. Schalten Sie das Gerät mittels der Fernbedienung (ON/OFF) ein und wieder aus und die Abweichung besteht weiterhin.</p>		<p>Die RUN und TIMER Lampen der Anzeigen auf dem Gerät blinken schnell (0,5s ON; 0,5s OFF), aber leuchten nicht permanent.</p>

## Zur Mehrfachklimaanlage

### Gleichzeitiger Betrieb

- Die Klimaanlagen können nicht gleichzeitig in verschiedenen Betriebsarten betrieben werden. Z.B. ist gleichzeitiger Betrieb von COOL des einen Geräts und HEAT des anderen Geräts nicht möglich.
- Bei verschiedenen Bedienungsschritten erhält die zuerst eingeschaltete Klimaanlage den Vorrang, so daß die danach eingeschaltete Klimaanlage auf Gebläsebetrieb schaltet.
- Wenn Sie der später eingeschalteten Klimaanlage den Vorrang geben wollen, müssen Sie entweder die zuerst eingeschaltete Klimaanlage abschalten oder aber die Betriebsart der zuerst eingeschalteten Klimaanlage der Betriebsart der danach eingeschalteten Klimaanlage angleichen.

### Automatischer Betrieb

- Falls der Schalter der Fernbedienung auf Betriebsart AUTO steht, wählt die Klimaanlage automatisch entweder COOL, DRY oder HEAT, wenn der jeweilige Betrieb durch die Zimmertemperatur aktiviert wird.
- Während gleichzeitigen Betriebs der Klimaanlagengeräte wird eventuell die Betriebsart jedes Geräts je nach der jeweiligen Zimmertemperatur automatisch gewechselt, was dazu führen kann, daß sich die Außenanlage abschaltet. In solchem Fall sollten Sie statt AUTO die Betriebsart COOL oder HEAT wählen. (Gilt nur für den Fall, wo mehrere Klimaanlagengeräte eingesetzt werden.)

### Kältemittelaufbereitung (Öl)

- Wenn die Innengeräte längere Zeit nicht betrieben werden, kann die Kühl- oder Heizleistung zeitweilig sinken. Das geschieht, um die Aufbereitung des Kältemittels (Öl) in den angehaltenen Innengeräten zu regeln. Gleichzeitig ist möglicherweise das Fließen des Kältemittels aus den angehaltenen Innengeräten zu hören.

# Selbstdiagnosefunktion

■ Wir sind ständig bemüht, unseren Kundendienst durch Einbau von Prüfmöglichkeiten zu verbessern, die die jeweilige Fehlerquelle aufzeigen:

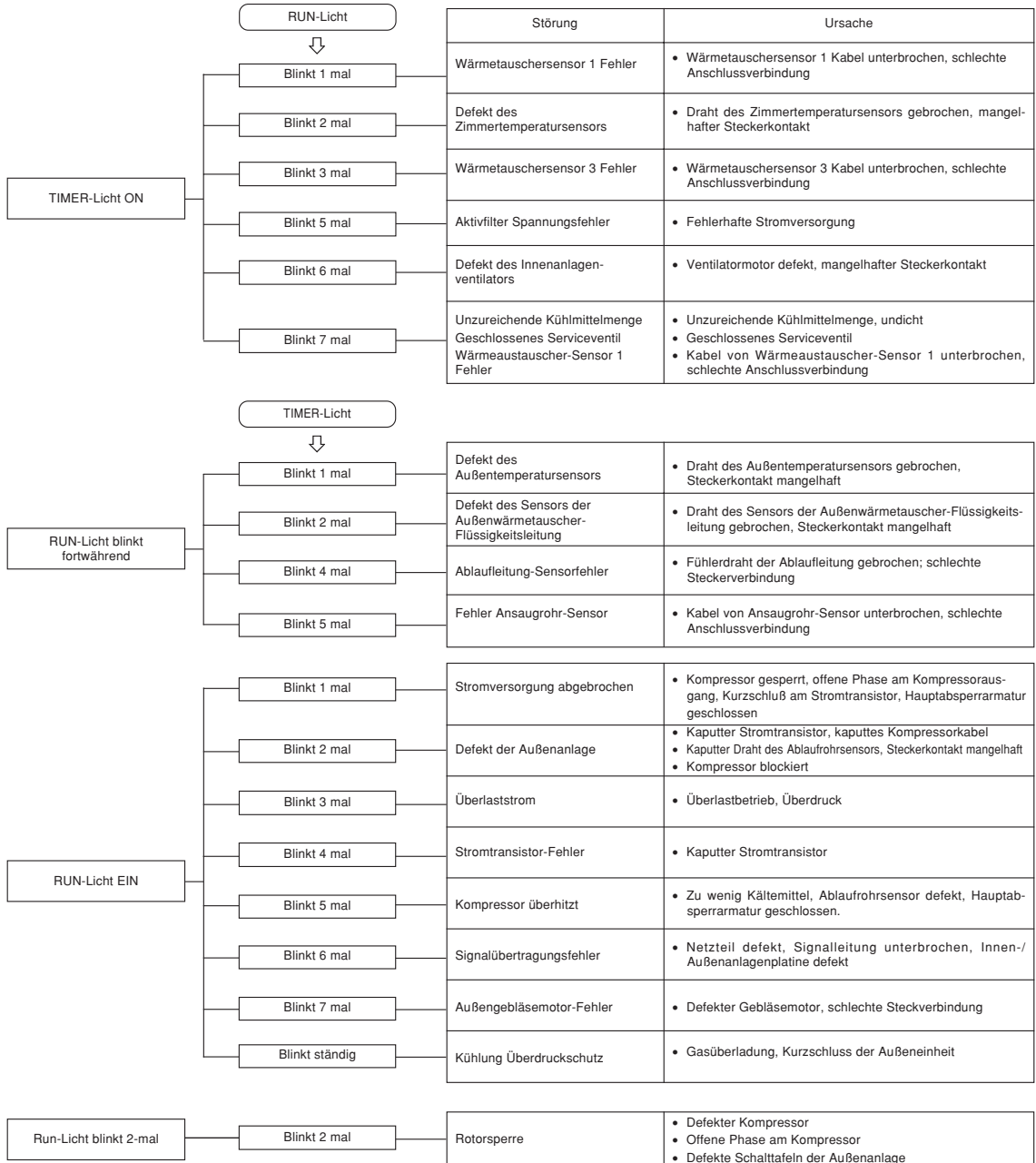



Vi ringraziamo per aver scelto un condizionatore d'aria MITSUBISHI HEAVY INDUSTRIES, LTD. Al fine di ottenere le migliori e più durature prestazioni possibili, leggere e osservare le indicazioni di questo Manuale dell'utente, prima di utilizzare il condizionatore d'aria. Consultare il libretto in caso di incertezze sull'impiego o in caso di eventuali anomalie nel funzionamento.

Questo condizionatore d'aria è destinato ad un uso domestico.

Non diffondere l'R410A nell'atmosfera: esso è infatti un gas fluorurato a effetto serra classificato Global Warming Potential (GWP) = 1975 nel Protocollo di Kyoto.



Il condizionatore d'aria può essere contrassegnato da questo simbolo. Ciò indica che i rifiuti di apparecchiature elettriche ed elettroniche (i RAEE di cui alla direttiva 2002/96/CE) devono essere smaltiti separatamente dai rifiuti provenienti dai nuclei domestici. I condizionatori devono essere smaltiti presso uno stabilimento o un'impresa di trattamento autorizzata per eseguire il riutilizzo, riciclaggio e recupero e non devono essere smaltiti nel flusso di rifiuti municipali. Per ulteriori informazioni contattare l'installatore o la autorità locali.



Questo simbolo, stampato sulle batterie fornite con il condizionatore d'aria, è un'informazione destinata all'utilizzatore finale in accordo all'allegato II dell'articolo 20 della direttiva europea 2006/66/CE. Al termine della durata delle batterie le si deve eliminare separatamente dai rifiuti solidi urbani. Se sotto il simbolo sopra riportato appare altresì il simbolo di prodotto chimico significa inoltre che le batterie contengono metallo pesante in una determinata concentrazione, ad esempio Hg: mercurio (0,0005%), Cd: cadmio (0,002%) o Pb: piombo (0,004%). Si raccomanda pertanto di eliminare le batterie nel modo corretto affidandole a un centro di raccolta differenziata locale oppure a un centro di riciclaggio.

Il livello di pressione dell'emissione sonora proveniente da ciascuna unità interna ed esterna è inferiore a 70 dB(A).



**ITALIANO**

## Indice

Misure di sicurezza.....	68	del flusso d'aria .....	76
Nome e funzione dei componenti .....	70	Funzionamento della SLEEP TIMER ..	77
Funzionamento del telecomando .....	72	Funzionamento dello OFF-TIMER .....	77
Mancata operatività		Funzionamento dell'ON-TIMER .....	78
del telecomando .....	72	Funzionamento di SLEEP	
Operazione di funzionamento		TIMER/ON-TIMER .....	78
temporaneo .....	72	FUNZIONAMENTO CON IL	
Paragrafo del funzionamento		TIMER PROGRAMMATO .....	79
e della visualizzazione del		Funzionamento della	
telecomando .....	73	ALLERGEN CLEAR .....	79
Regolazione dell'ora corrente.....	73	Funzionamento nelle modalità HIGH	
Funzionamento della modalità AUTO		POWER/ECONOMY .....	80
(automatica) .....	74	Funzionamento di SELF SCAN .....	81
Regolazione della temperatura durante il		Funzione di avvio automatico .....	81
funzionamento AUTO .....	74	Suggerimenti per un'operatività	
FAN SPEED (VELOCITÀ DELLA		corretta .....	81
VENTOLA) .....	74	Pulizia e manutenzione .....	82
Funzionamento della modalità FREDDO/		Installazione appropriata .....	84
CALDO/SECCO/VENTOLA .....	75	Assistenza .....	84
Regolazione della temperatura operabile		Avviso .....	85
del condizionatore d'aria .....	75	Mettersi in contatto con il	
Caratteristiche della funzione di HEAT		proprio distributore .....	86
(RISCALDAMENTO) .....	75	Condizionatore multiplo .....	86
Regolazione della direzione		Funzione di autodiagnosi .....	87



# Misure di sicurezza

- Leggere attentamente le seguenti "Misure di sicurezza" prima di usare l'impianto, per assicurarne un corretto funzionamento.
- Una volta letto questo Manuale d'istruzioni, conservarlo per poterlo consultare quando necessario. Se un'altra persona dovesse subentrare in qualità di operatore, assicuratevi di fornire anche queste istruzioni per l'uso al nuovo utente.



 <b>PERICOLO</b>	Una manipolazione non corretta può causare danni gravi all'incolumità personale, quali morte, serie ferite, ecc.
 <b>ATTENZIONE</b>	Possono rappresentare un serio problema, a seconda delle circostanze.





Si prega di osservare attentamente queste avvertenze, in quanto essenziali per la vostra sicurezza.

- I simboli che figurano frequentemente nel testo hanno il seguente significato:



	<b>Rigorosamente proibito</b>		<b>Osservare attentamente le istruzioni</b>		<b>Predisporre una messa a terra corretta</b>
---	-------------------------------	---	---	---	---

## AVVERTENZE PER L'INSTALLAZIONE

 <b>PERICOLO</b>	
	<ul style="list-style-type: none"> <li>• <b>Questo sistema è inteso per un utilizzo domestico.</b> Se impiegata in ambienti gravosi, quali un posto di lavoro tecnico, l'attrezzatura potrebbe funzionare ad un livello mediocre.</li> </ul>
	<ul style="list-style-type: none"> <li>• <b>L'impianto deve essere installato dal vostro rivenditore o da un installatore qualificato.</b> È sconsigliabile installare il sistema per conto proprio, poiché un suo maneggiamento errato potrebbe causare perdite d'acqua, scosse elettriche o incendi.</li> </ul>



 <b>ATTENZIONE</b>	
	<ul style="list-style-type: none"> <li>• <b>Non installare questo sistema laddove possano essere presenti perdite di gas infiammabili.</b> Eventuali perdite di gas potrebbero causare incendio.</li> </ul>
	<ul style="list-style-type: none"> <li>• <b>A seconda del luogo in cui viene installato, potrebbe essere necessario un interruttore automatico di scarico a terra.</b> Se non si installa un interruttore automatico di scarico a terra, può insorgere un pericolo di scosse elettriche.</li> </ul>
	<ul style="list-style-type: none"> <li>• <b>Assicurarsi che l'impianto sia correttamente collegato a terra.</b> I cavi di messa a terra non devono mai essere connessi alle tubazioni del gas o dell'acqua, ad un conduttore elettrico o a un cavo di messa a terra dell'impianto telefonico. Un'installazione scorretta del conduttore di terra potrebbe causare scossa elettrica.</li> </ul>

## AVVERTENZE PER IL FUNZIONAMENTO



 <b>PERICOLO</b>	
	<ul style="list-style-type: none"> <li>• <b>Non esporre la propria persona all'aria refrigerata per un lungo periodo.</b> Ciò potrebbe influenzare la vostra salute e causare problemi.</li> </ul>
	<ul style="list-style-type: none"> <li>• <b>Tenere il telecomando lontano dalla portata dei bambini.</b> I bambini potrebbero inghiottire le pile o provocare altri incidenti.</li> </ul>

 <b>ATTENZIONE</b>	
	<ul style="list-style-type: none"> <li>• <b>Utilizzare soltanto fusibili approvati.</b> L'impiego di un filo d'acciaio o di rame al posto di un fusibile approvato è severamente vietato, dato che potrebbe provocare un guasto o un incendio.</li> <li>• <b>Non manipolare gli interruttori con le mani bagnate.</b> Ciò potrebbe causare scossa elettrica.</li> <li>• <b>Non far oscillare o inclinare l'unità esterna.</b> Se l'unità al coperto precipita in giù, può essere ferito.</li> </ul>
	<ul style="list-style-type: none"> <li>• <b>Non sistemare un insetticida infiammabile o nebulizzare vernice spray accanto alla bocchetta soffiante, né spruzzare alcunché direttamente sul sistema.</b> Potrebbe esserci pericolo d'incendio.</li> <li>• <b>Non esporre direttamente apparecchiature a combustione al flusso d'aria del condizionatore.</b> L'apparecchiatura potrebbe avere una combustione inadeguata.</li> </ul>

## ■ Misure di sicurezza

 <b>ATTENZIONE</b>	
	<ul style="list-style-type: none"> <li>• <b>Non pulire con acqua il condizionatore d'aria.</b> Ciò potrebbe causare scossa elettrica.</li> <li>• <b>L'impianto deve essere utilizzato unicamente per lo scopo a cui è destinato e ad esclusione di qualsiasi altro come, ad esempio, la conservazione di alimenti, piante o animali, apparecchiatura di precisione od opere d'arte.</b> L'impianto è destinato unicamente all'uso in normali ambienti domestici. Qualsiasi altro utilizzo dell'impianto potrebbe danneggiare la qualità degli alimenti ecc.</li> <li>• <b>Non collocare recipienti contenenti acqua, come ad esempio vasi, sulla superficie superiore dell'apparecchio.</b> L'intrusione di acqua nell'apparecchio potrebbe danneggiare l'isolazione e quindi causare scossa elettrica.</li> <li>• <b>Non installare il sistema in una posizione tale per cui la direzione del flusso dell'aria è diretta verso piante o animali.</b> Ciò danneggerà la loro salute.</li> <li>• <b>Non sedersi sull'unità esterna né collocare oggetti di qualsiasi tipo su di essa.</b> L'eventuale crollo dell'unità o caduta di oggetti potrebbe causare lesioni.</li> <li>• <b>Dopo un utilizzo prolungato, controllare di tanto in tanto la struttura di supporto dell'unità.</b></li> </ul>
	<ul style="list-style-type: none"> <li>• <b>Facendo funzionare l'impianto insieme ad apparecchiatura a combustione, aerare regolarmente l'ambiente.</b> Una ventilazione insufficiente potrebbe causare infortuni dovuti ad una mancanza di ossigeno.</li> <li>• <b>Reggersi saldamente su una scala a pioli o un altro oggetto stabile per rimuovere il pannello di entrata dell'aria e i filtri.</b> Gli oggetti instabili potrebbero traballare o cadere.</li> <li>• <b>Quando si procede alla pulizia del sistema, arrestare l'unità e spegnere l'alimentazione elettrica.</b> Non aprire mai il pannello quando la ventola interna sta ruotando.</li> <li>• <b>Non collocare oggetti nei pressi dell'unità esterna, né permettere che vi si accumulino foglie.</b></li> </ul>
	<p>Se non si provvede a riparare subito un qualche danno, l'unità potrebbe cadere e provocare ferite alle persone.</p> <ul style="list-style-type: none"> <li>• <b>Non toccare le alette di alluminio sullo scambiatore di calore.</b> Potrebbe provocare ferite alle persone.</li> <li>• <b>Non sistemare apparecchi elettrodomestici od oggetti vari sotto l'unità interna o quella esterna.</b> La condensazione che gocciola dall'unità può macchiare oggetti e causare incidenti o scosse elettriche.</li> <li>• <b>Non mettere in funzione il sistema senza il filtro dell'aria.</b> Questo può causare malfunzionamenti del sistema dovuti all'ostruzione dello scambiatore di calore.</li> <li>• <b>Non spegnere immediatamente al termine dell'utilizzo.</b> Attendere almeno 5 minuti, per evitare rischi di perdite d'acqua o rotture.</li> <li>• <b>Non controllare il sistema tramite l'interruttore principale.</b> Questo può causare incendi o perdite d'acqua. Inoltre le ventole possono avviarsi improvvisamente, causando lesioni.</li> </ul> <p>Se si lasciano oggetti o foglie secche attorno all'unità esterna, dei piccoli animali potrebbero accedere all'unità, entrare in contatto con le parti elettriche, e provocare un guasto, fumo o incendio.</p> <ul style="list-style-type: none"> <li>• <b>Mettersi in contatto con il proprio distributore per la pulizia all'interno dell'unità interna. Non tentare di far ciò da soli.</b> L'impiego di un detergente non approvato, o un metodo di lavaggio non corretto può danneggiare gli elementi di plastica dell'unità e provocare perdite. Possono verificarsi danni, fumo o incendio se il detergente venisse in contatto con parti elettriche, o con il motore dell'unità.</li> <li>• <b>Arrestare il sistema e spegnere l'alimentazione se tuona o vi è il pericolo di un tempesta con fulmini.</b> La tempesta potrebbe danneggiare l'unità.</li> </ul>

## ■ PRECAUZIONI PER IL TRASFERIMENTO O LA RIPARAZIONE DELL'APPARECCHIO

 <b>PERICOLO</b>	
	<ul style="list-style-type: none"> <li>• <b>Non apportare modifiche né eseguire riparazioni per conto proprio. Consultare il rivenditore se l'unità richiede riparazioni.</b> Riparando o modificando l'unità si possono causare perdite d'acqua, scosse elettriche o incendi.</li> </ul>
	<ul style="list-style-type: none"> <li>• <b>Rivolgersi al proprio distributore per le riparazioni.</b> Riparazioni mal eseguite potrebbero causare scossa elettrica, incendio ecc.</li> <li>• <b>Se il condizionatore d'aria dovesse essere riposizionato altrove, mettersi in contatto con il proprio distributore o uno specialista del settore.</b> Un'installazione scorretta potrebbe causare perdita d'acqua, scossa elettrica, incendio ecc.</li> <li>• <b>Se si nota una qualche anomalia di funzionamento (odor di bruciato, etc.) arrestare il sistema, spegnere l'alimentazione elettrica e mettersi in contatto con il proprio distributore.</b> Un uso continuato dell'impianto in circostanze anormali potrebbe causare un funzionamento difettoso, scossa elettrica, incendio ecc.</li> <li>• <b>Se il condizionatore d'aria non dovesse più raffreddare o riscaldare la stanza, potrebbe sussistere una perdita di refrigerante. Mettersi in contatto con il proprio distributore.</b> <b>Se è necessario aggiungere del refrigerante, consultare il rivenditore per ottenere le istruzioni adeguate.</b> Se il liquido refrigerante entra in contatto diretto con la pelle, può causare lesioni da freddo. L'inalazione di una quantità eccessiva di gas refrigerante potrebbe causare il deterioramento della funzione dei nervi, come vertigini e mal di testa, o il deterioramento della funzione cardiaca, come battito cardiaco irregolare e palpitazioni temporanee del cuore. La perdita inaspettata di liquido refrigerante dall'unità su un riscaldatore a ventola, una stufa, una piastra o un'altra fonte di calore può provocare l'emissione di gas tossici.</li> </ul>

# Nome e funzione dei componenti

## UNITÀ INTERNA

SRK63ZK-S  
SRK71ZK-S  
SRK80ZK-S

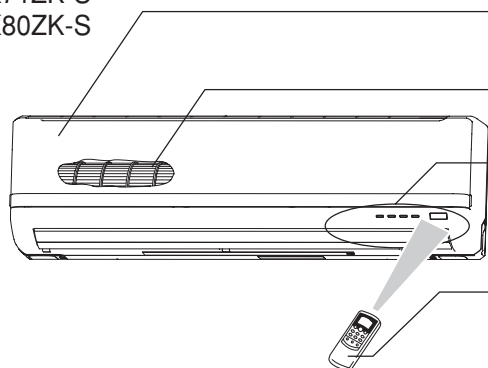

### Pannello di entrata dell'aria

Aspira l'aria interna.

➔ Pagina 82

### Ventola dell'unità interna

### Paragrafo della visualizzazione dell'unità

➔ Pagina 71

### Telecomando a raggi infrarossi

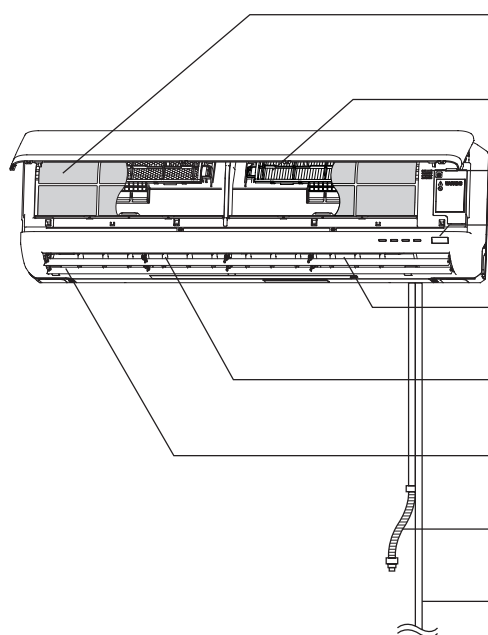

### Filtro dell'aria

Rimuove polvere e sporcizia dall'aria aspirata.

➔ Pagina 82

### Filtro per la pulizia dell'aria

### Sensore della temperatura ambientale

### Interruttore operativo dell'apparecchio

### Bocca di uscita dell'aria

Da qui viene emessa l'aria.

### Persiana di regolazione del flusso d'aria sinistra/destra

➔ Pagina 76

### Deflettore per la regolazione della direzione del flusso d'aria verso l'alto o verso il basso

➔ Pagina 76

### Tubo flessibile di drenaggio della condensa

Estrae l'acqua dall'unità interna.

### Connessione della tubazione del refrigerante e cavo elettrico

## UNITÀ ESTERNA

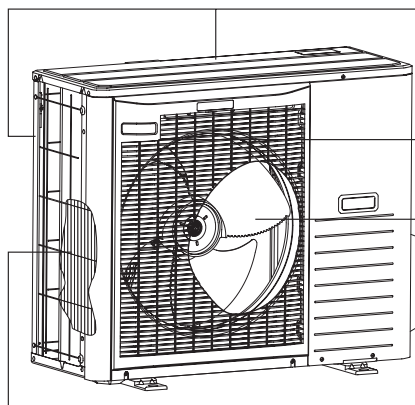

### Bocchetta d'entrata

(Su lato e superficie posteriore)

### Bocchetta d'uscita dell'aria

### Ventola dell'unità esterna

### Scambiatore di calore



## Nome e funzione dei componenti

### Paragrafo della visualizzazione dell'unità

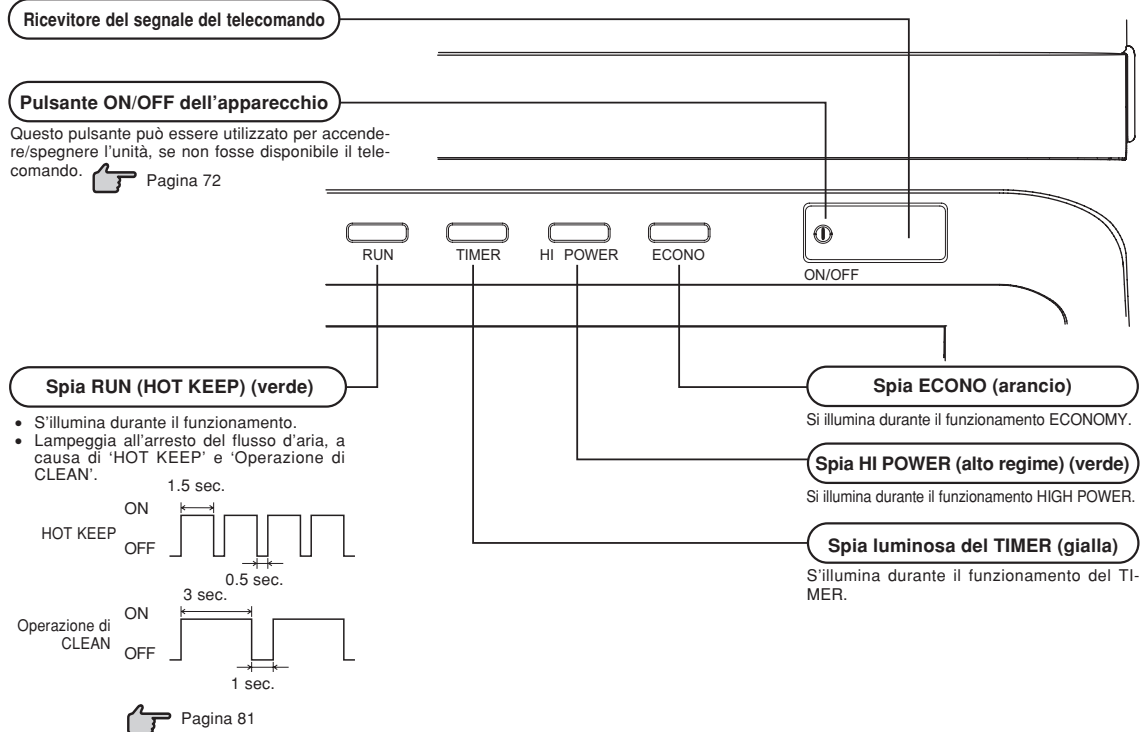

## Accessori



Telecomando

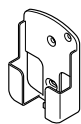

Supporto per il telecomando senza fili

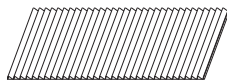

Filtro per l'eliminazione degli allergeni (Arancione chiaro)



Filtro deodorante fotocatalitico lavabile (Arancione)



Pile (R03(AAA, Micro)×2)



Vite da legno (Quantità: 2) (per il montaggio del supporto per il telecomando)

### NOTA

#### • Avvisatore acustico per telecomando

Quando si selezionano le funzioni di temperatura preselezionata a 24 °C, il funzionamento automatico e il flusso d'aria automatico, risuona l'avvisatore acustico (PiPi).

Se si spegne il condizionatore mediante il pulsante ON/OFF (ad eccezione della modalità di pulizia CLEAN), risuona l'avvisatore acustico (Pi).

Questa funzione si rivela utile per far funzionare il condizionatore nell'oscurità.

#### Impostazione del flusso d'aria.



#### Temperatura preselezionata



# Funzionamento del telecomando

## Sostituzione delle batterie

Nei seguenti casi le batterie sono scariche: sostituirle.

- Il suono di ricezione non viene emesso dall'apparecchio quando viene trasmesso il segnale.
- La visualizzazione sparisce.

**1** Estrarre il coperchietto e rimuovere le batterie esaurite.

**2** Inserire le batterie. R03(AAA, Micro) x2

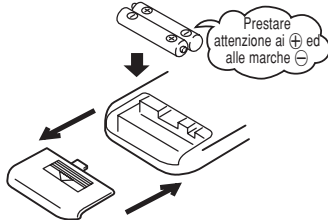

**3** Richiudere il coperchietto.

**4** Premere il commutatore ACL mediante la punta di una penna a sfera.

### NOTA

- Non usare una vecchia e una nuova batteria contemporaneamente.
- Rimuovere le batterie se prevedete di non usare il telecomando per un lungo periodo.
- Il periodo consigliato di efficienza di una batteria, conformemente alle norme JIS o IEC, dovrebbe essere di 6 o 12 mesi di utilizzo normale. Se viene usata più a lungo o se si usa una pila non indicata, l'eventuale fuoriuscita di acido dalla batteria causerà guasti al telecomando.
- Il periodo effettivo consigliato è riportato sulla batteria. La durata della batteria potrebbe essere più breve di quella del condizionatore, a seconda del tempo di fabbricazione dell'unità. La batteria potrebbe comunque non essere esaurita anche dopo la data di scadenza.

■ Quando il visualizzatore mostra una qualche condizione anomala, premere l'interruttore di azzeramento ("ACL") mediante la punta di una penna a sfera.

## Impiego del supporto per il telecomando

Il telecomando si può impiegare fissato ad una parete con un supporto per telecomando. In questo caso, installare il supporto del telecomando dopo aver controllato che il condizionatore riceva correttamente i segnali.

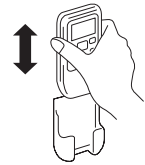

Per installare o rimuovere il telecomando, infilarlo e sfilarlo dalla parte superiore del supporto.

## Istruzioni per il telecomando

### ⊘ Rigorosamente proibito

- |  |  |  |
|--|--|--|
| <ul style="list-style-type: none"><li>• Non collocarlo vicino a fonti di calore come coperte elettriche o stufe.</li></ul> | <ul style="list-style-type: none"><li>• Non esporlo all'azione diretta dei raggi solari o a forte illuminazione.</li></ul> | <ul style="list-style-type: none"><li>• Il telecomando si danneggerà se verrà fatto cadere. Maneggiare con cura.</li></ul> |
| <ul style="list-style-type: none"><li>• Non porre ostacoli tra il telecomando e l'apparecchio.</li></ul>                   | <ul style="list-style-type: none"><li>• Non versare alcun liquido sul telecomando.</li></ul>                               | <ul style="list-style-type: none"><li>• Non collocare pesi sul telecomando né calpestarlo.</li></ul>                       |

## Mancata operatività del telecomando

- Le pile sono scariche? "Sostituzione delle batterie" sopra. Sostituire le batterie con altre nuove, e ritentare l'operazione.
- Se l'operazione non dovesse avere esito positivo, far funzionare l'unità mediante la funzione operativa temporanea. Sotto. Mettersi in contatto con il proprio distributore per una verifica del telecomando.

## Operazione di funzionamento temporaneo

- Con il pulsante ON/OFF dell'apparecchio si può temporaneamente accendere e spegnere l'apparecchio quando il telecomando è fuori uso.

### Programma del funzionamento

- OPERATION MODE : AUTO
- FAN SPEED : AUTO
- AIR FLOW : AUTO

- Si attiva il funzionamento premendo il pulsante ON/OFF dell'apparecchio; lo si interrompe ripremendo il tasto.



Pulsante ON/OFF dell'apparecchio

### NOTA

- Non tenere premuto il pulsante ON/OFF dell'unità per più di 5 secondi. (Se si preme questo pulsante per più di 5 secondi, si imposta il raffreddamento automatico utilizzato durante l'intervento di assistenza, o quando si riposiziona il condizionatore d'aria.)

# Paragrafo del funzionamento e della visualizzazione del telecomando

## Tasti

### Pulsante FAN SPEED

Ogni volta che si preme il pulsante, la visualizzazione viene commutata.

➔ Pagina 74

### Pulsante HI POWER/ECONO

Questo pulsante alterna le modalità HIGH POWER/ECONOMY.

➔ Pagina 80

### Pulsante ALLERGEN CLEAR

Questo pulsante seleziona la funzione ALLERGEN CLEAR (Eliminazione degli allergeni).

➔ Pagina 79

### Tasto regolazione TEMPERATURA

Questi pulsanti impostano la temperatura ambientale. (Questi pulsanti sono impiegati anche per regolare l'ora attuale e le funzioni del timer.)

### Pulsante SLEEP

Questo pulsante seleziona l'operazione di spegnimento dopo essersi addormentati (funzione SLEEP).

➔ Pagina 77

### Interruttore CLEAN

Questo commutatore seleziona la modalità di pulizia CLEAN.

➔ Pagina 81

### Pulsante ON TIMER

Con questo pulsante si seleziona l'accensione programmata del timer.

➔ Pagina 78

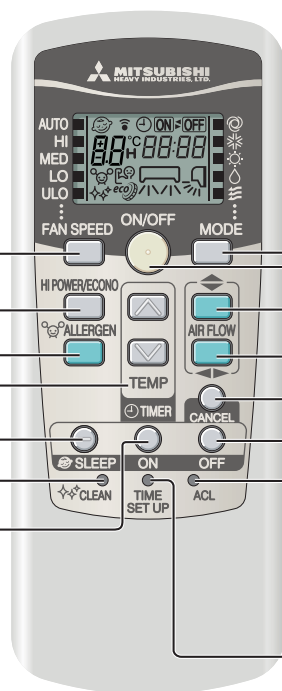

### Pulsante di selezione della modalità operativa

Ogni volta che si preme il pulsante, la visualizzazione viene commutata.

➔ Pagina 74, 75

### Pulsante (luminoso) ON/OFF

Premere per avviare l'operazione; premere di nuovo per arrestarla.

### Pulsante FLUSSO ARIA (alto/basso)

Questo pulsante cambia la direzione del flusso d'aria (verso l'alto/il basso).

➔ Pagina 76

### Pulsante FLUSSO ARIA (sinistra/destra)

Questo pulsante cambia la direzione del flusso d'aria (verso sinistra/destra).

➔ Pagina 76

### Pulsante CANCEL

Questo pulsante annulla l'accensione e lo spegnimento programmato del timer e la funzione SLEEP.

### Pulsante OFF TIMER

Con questo pulsante si seleziona lo spegnimento programmato del timer.

➔ Pagina 77

### Commutatore di azzeramento ACL

Pulsante di azzeramento del computer.

➔ Pagina 72

### Interruttore TIME SET UP

Con questo pulsante si imposta l'ora.

➔ Pagina 73

• L'illustrazione in alto riporta tutte le indicazioni del telecomando, ma di fatto vengono descritti solo i componenti pertinenti all'uso.

## Procedura di trasmissione

Premendo un tasto del telecomando con il telecomando diretto verso il condizionatore si trasmette un segnale. Se il segnale viene ricevuto correttamente, l'apparecchio emette il suono di ricezione.

## Regolazione dell'ora corrente

■ Al momento dell'inserimento delle batterie, l'orologio viene automaticamente impostato alla modalità d'impostazione dell'ora. Vengono visualizzate le cifre 13:00 per indicare l'ora attuale. Regolare l'orologio all'ora corretta.

Esempio: Impostato su 10:30.



### 1 Premere l'interruttore TIME SET UP.

Premere con la punta di una penna a sfera, ecc. L'ora lampeggia e può essere regolata al valore desiderato.

### 2 Premere il pulsante "☺ ☹".

(Impostata su 10:30)

### 3 Premere l'interruttore TIME SET UP.

Il visualizzatore smette di lampeggiare e passa all'indicazione fissa: l'impostazione è completata. Assicurarsi di premere il pulsante entro 60 secondi dall'ultima operazione della fase 2., altrimenti l'ora esatta non sarà impostata.

### NOTA

- Le operazioni basate sul timer utilizzeranno l'orologio, per cui è necessario impostare l'ora correttamente.
- I dati del telecomando vengono resettati quando si imposta l'ora corrente.

# Funzionamento della modalità AUTO (automatica)

■ Quando viene attivato il funzionamento automatico, la funzione (COOL, HEAT, DRY) viene selezionata automaticamente in base alla temperatura ambiente.

Se l'apparecchio non è impostato sul funzionamento AUTO:

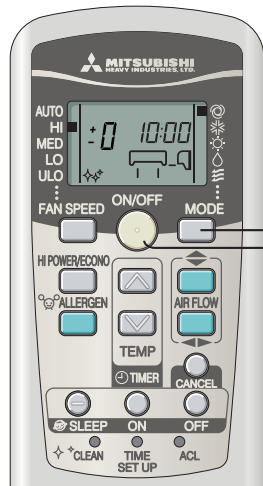

**1** Premere il tasto **MODE**.  
Portare l'indicatore ■ sulla posizione ☉.

Puntare il telecomando verso il condizionatore d'aria, e

**2** Premere il tasto **ON/OFF**.

**Per spegnere:** Premere il tasto **ON/OFF**.

**NOTA**

- Nel caso che l'aria non soffi durante l'operazione. ➔ Pagina 85
- Quando il filtro di pulizia è incluso nel condizionatore, questo pulirà l'aria durante il funzionamento automatico.



- Se non si desidera il programma di modalità AUTO, cambiare il modo in COOL, HEAT, DRY o FAN al posto di AUTO.

➔ Pagina 75

- Regolazione della direzione del flusso d'aria.

➔ Pagina 76

Visualizzazione nello stato di inattività OFF



- Quando il condizionatore è spento, vengono visualizzati l'ora attuale e la modalità di funzionamento preselezionata (OPERATION MODE).

# Regolazione della temperatura durante il funzionamento AUTO

■ È possibile regolare la temperatura dell'aria anche durante il funzionamento automatico. I pulsanti ☉ e ☌ permettono sei livelli di regolazione. Durante il funzionamento automatico, viene preselezionata la temperatura di 24 °C per il riscaldamento e la refrigerazione.

Quando è richiesto un cambiamento di temperatura.



**1** Premere il tasto ☉ o ☌.

**Se non fa troppo freddo**

**Premere il pulsante ☉.**

■ Ogni volta che si preme il pulsante, la commutazione avviene nel seguente ordine -6 → -5 → ..... -1 → ±0 → +1 ..... +6.  
Una volta raggiunto il valore +6, anche se si preme il pulsante ☉ l'indicatore non cambia più.

**Se non fa troppo caldo**

**Premere il pulsante ☌.**

■ Ogni volta che si preme il pulsante, la commutazione avviene nel seguente ordine +6 → +5 → ..... +1 → ±0 → -1 ..... -6.  
Una volta raggiunto il valore -6, anche se si preme il pulsante ☌ l'indicatore non cambia più.

		Visualizzazione del telecomando												
Impostazione della temperatura (°C)		-6	-5	-4	-3	-2	-1	±0	+1	+2	+3	+4	+5	+6
		18	19	20	21	22	23	24	25	26	27	28	29	30

# FAN SPEED (VELOCITÀ DELLA VENTOLA)

■ Si può selezionare la portata del condizionatore nelle sue varie modalità: riscaldamento, condizionamento o ventilazione.

Capacità operativa a vostra scelta	VELOCITÀ DELLA VENTOLA
Fissato automaticamente dal microcomputer	AUTO
Funzionamento ad alta capacità	HI
Funzionamento standard	MED
Funzionamento a bassa energia	LO
Funzionamento silenzioso	ULO

**Premere il pulsante FAN SPEED (VELOCITÀ DELLA VENTOLA).**

Spostare la [■] marca alla posizione preferita per la velocità del ventilatore.

AUTO → HI → MED → LO → ULO

**NOTA**

- Quando si cambia la VELOCITÀ DELLA VENTOLA (FAN SPEED) da HI a LO, si potrebbe sentire il rumore del fluido refrigerante.

# Funzionamento della modalità FREDDO/CALDO/SECCO/VENTOLA

Puntare il telecomando verso il condizionatore d'aria, e

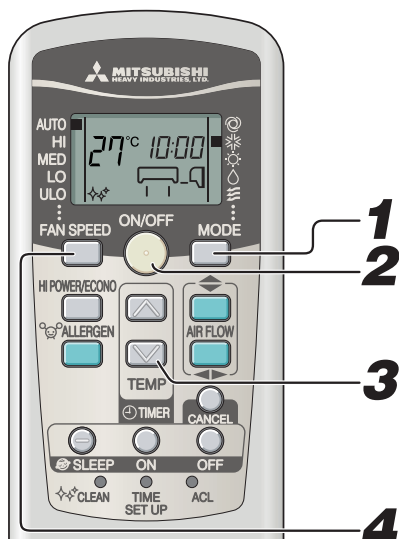

**1 Premere il tasto di selezione MODE.**  
Spostare la [■] marca] alla posizione operativa richiesta.  
\* (Cool), ☀ (Heat), △ (Dry), ≡ (Fan)

**2 Premere il tasto ON/OFF.**

**3 Premere il tasto TEMP.**  
Premere ⊕ o il pulsante ⊖ per ottenere la temperatura preferita.  
Standard  

COOL	26°C~28°C	HEAT	22°C~24°C	DRY	24°C~26°C	FAN	---
------	-----------	------	-----------	-----	-----------	-----	-----

**4 Premere il tasto FAN SPEED.**  
Impostare la velocità della ventola secondo le proprie preferenze.

Regolazione della direzione del flusso d'aria. ➡ Pagina 76

**NOTA**

- Nel caso che l'aria non soffi, quando si avvia l'operazione di riscaldamento. ➡ Pagina 85
- Il programma di funzionamento si può impostare o modificare anche quando il condizionatore è spento.

**Per spegnere: Premere il tasto ON/OFF.**

## Regolazione della temperatura operabile del condizionatore d'aria

■ Utilizzare l'apparecchio nella seguente gamma operativa. Se si fa funzionare l'apparecchio al di fuori di questo intervallo, si rischia di attivare i dispositivi di protezione che impediscono al condizionatore di funzionare.

	Funzionamento in raffreddamento	Funzionamento in riscaldamento
<b>Temperatura esterna</b>	Da -15°C a 46°C circa.	Da -15°C a 21°C circa.
<b>Temperatura interna</b>	Da 18°C a 32°C circa.	Da 15°C a 30°C circa.
<b>Umidità interna</b>	Sotto l'80% circa. L'uso prolungato dell'apparecchio con un tasso di umidità superiore all'80% può provocare la formazione di condensa sulla superficie dell'unità interna, con conseguente gocciolamento.	—

## Caratteristiche della funzione di HEAT (RISCALDAMENTO)

### Meccanismo e capacità della funzione di HEAT (RISCALDAMENTO)

- **Meccanismo**
- L'unità estrae il calore dall'aria fresca esterna, la trasferisce all'interno e riscalda in tal modo la stanza. Com'è caratteristico di un sistema di pompa a calore, la capacità di riscaldamento si riduce quando la temperatura dell'aria esterna diviene più fredda.
- Può richiedere un certo tempo l'ottenimento dell'emissione dell'aria calda, una volta acceso il condizionatore d'aria.
- Se la temperatura esterna si abbassa notevolmente, usare anche altri mezzi di riscaldamento.

### Sbrinamento

Se la temperatura esterna è bassa e c'è un alto tasso di umidità, lo scambiatore di calore nell'unità esterna si copre di brina, impedendo un riscaldamento efficace.

**Se succede questo, viene attivata la funzione di sbrinamento automatico e, durante tale operazione, l'azione riscaldante si arresta per un intervallo compreso tra 5 e 15 minuti.**

- Sia il ventilatore interno che quello esterno si arrestano e la spia RUN lampeggia lentamente (si accende per 1,5 sec. e si spegne per 0,5 sec.) durante lo sbrinamento.
- Dall'unità esterna potrebbe fuoriuscire del vapore durante lo sbrinamento. Non si tratta di un guasto, ma è dovuto a uno sbrinamento veloce.
- Il HEAT (RISCALDAMENTO) riprende dopo lo sbrinamento.

# Regolazione della direzione del flusso d'aria

## Regolazione della direzione del flusso d'aria

- La direzione alto/basso può essere regolata mediante il tasto AIR FLOW  $\blacktriangle$  (alto/basso) sul telecomando. Ogni volta che si preme questo pulsante, la modalità cambia come segue:  
Cambiamento al modo FLUSSO D'ARIA (SU/GIÙ).

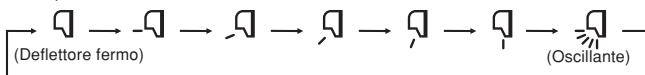

- La direzione sinistra/destra può essere regolata mediante il tasto AIR FLOW  $\blacktriangleleft$  (sinistra/destra) sul telecomando. Ogni volta che si preme questo pulsante, la modalità cambia come segue:  
Cambiamento al modo FLUSSO D'ARIA (SINISTRA/DESTRA).

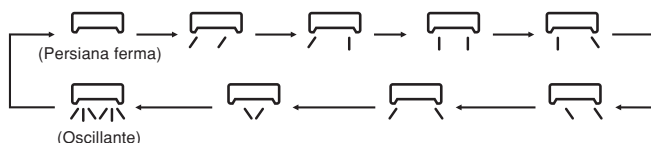

**NOTA**

- L'effettiva posizione dell'aletta e della feritoia di ventilazione potrebbe variare dalla visualizzazione mostrata.

### NOTA PER L'OPERAZIONE DI RISCALDAMENTO

- Quando inizia l'operazione, la direzione dell'aletta e delle feritoie di ventilazione viene fissata in posizione orizzontale/centrale, al fine di evitare una corrente d'aria fredda, e fa ritorno alla posizione impostata dopo l'avvio dell'emissione dell'aria calda.
- La direzione dell'aletta e delle feritoie di ventilazione sarà impostata nella posizione orizzontale/centrale allorché la temperatura della stanza raggiunge il valore impostato, ed il compressore si arresta, oppure quando lo sbrinatorio è in esecuzione.
- La direzione del flusso d'aria non può essere impostata durante il periodo citato qui sopra. Cambiamento delle impostazioni della direzione del flusso d'aria, dopo che viene erogata l'aria calda, e l'aletta e le feritoie di ventilazione si sono disposte nella posizione impostata.

## DEFLETTORE MEMORIZZATO (DEFLETTORE O PERSIANA BLOCCATA)

Quando si preme per una volta il pulsante AIR FLOW (SU/GIÙ oppure SINISTRA/DESTRA, mentre sono operative l'aletta o le feritoie di ventilazione, queste smettono di oscillare alla data posizione. Dato che l'angolo è memorizzato nel microcomputer, l'aletta o le feritoie di ventilazione si disporranno automaticamente in tale angolo, una volta avviata l'operazione successiva. Poiché questo angolo viene memorizzato nel micro-computer, il deflettore o la persiana vengono automaticamente impostati su questo angolo all'avvio successivo.

- ⚠ PERICOLO**
- Non esporre per un lungo intervallo di tempo un dato oggetto direttamente al flusso d'aria proveniente dal condizionatore d'aria.

- ⚠ ATTENZIONE**
- Durante l'operazione COOL o DRY, non far funzionare per un lungo tempo il flusso d'aria erogato direttamente verso il basso. Può altrimenti apparire la condensazione sulla griglia della bocchetta d'uscita, e provocare un gocciolio verso il basso, non lasciar funzionare l'unità per ore di seguito con il flusso d'aria diretto verso il basso, per evitare l'apparizione di condensa sulla griglia d'uscita e la conseguente caduta di gocce.
  - Non tentare di regolare l'aletta e le feritoie di ventilazione a mano, dato che potrebbe cambiare l'angolo di controllo, e l'aletta o le feritoie potrebbero non chiudersi completamente.

- Posizione del flusso d'aria consigliata.

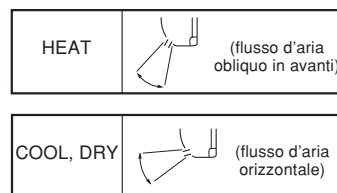

## Flusso d'aria multidirezionale (funzione air scroll alto/basso e sinistra/destra)

- L'attivazione simultanea dell'oscillazione dell'aria in entrambi i sensi (alto/basso e sinistra/destra) consente di ottenere un flusso d'aria multidirezionale.

### Funzione air scroll alto/basso

**Durante raffreddamento, deumidificazione e ventilazione**

Si ferma per 5 secondi in questa posizione.



**Durante il riscaldamento**

Si ferma per 5 secondi in questa posizione.



Linea spessa —: movimento rapido  
Linea sottile —: movimento lento

### Funzione air scroll sinistra/destra

**Durante raffreddamento, deumidificazione e ventilazione**

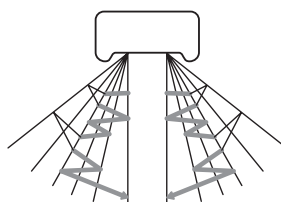

**Durante il riscaldamento**

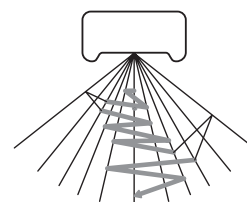

# Funzionamento della SLEEP TIMER

- L'unità si arresta automaticamente una volta scaduto l'intervallo impostato.

La temperatura impostata viene regolata automaticamente, sulla base del tempo trascorso, per poter evitare un raffreddamento o un riscaldamento troppo intensi.  Pagina 79



**1**

## Modifica dell'ora impostata

Impostare un nuovo intervallo premendo il pulsante di spegnimento una volta addormentati (SLEEP).

## Come cancellare

Premere il pulsante CANCEL per disattivare l'indicatore SLEEP.

**1**

## Premere il pulsante SLEEP

- **Se è premuto mentre l'unità è spenta**

l'operazione di SLEEP TIMER inizia con le impostazioni dell'operazione precedente, ed il condizionatore d'aria viene spento una volta scaduto l'intervallo di tempo impostato.

- **Se è premuto mentre l'unità sta funzionando,**

il condizionatore d'aria si spegne dopo che il tempo impostato è scaduto.

Ogni volta che si preme questo pulsante, l'indicazione cambia come segue:

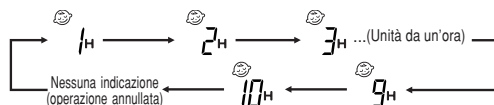

Esempio: si desidera l'arresto dopo 7 ore di funzionamento.

Impostato su **7H**

La luce del timer (gialla) è accesa.

- L'unità si arresta automaticamente una volta scaduto l'intervallo impostato.

## NOTA

- La funzione SLEEP non è utilizzabile durante la funzione ALLERGEN CLEAR.
- Non lo si può impostare contemporaneamente con lo OFF-TIMER.

# Funzionamento dello OFF-TIMER

- L'unità si arresta automaticamente una volta scaduto l'intervallo impostato.

Quando il condizionatore è spento, iniziarne il funzionamento dalla fase 1. Se il condizionatore è in funzione, iniziare dalla fase 2.

Esempio: Si desidera l'arresto alle 22:30.



**1**

**3**

**2,4**

## Modifica dell'ora impostata

Impostare una nuova ora con il pulsante OFF-TIMER.

## Come cancellare

Premere il pulsante CANCEL per spegnere il visualizzatore del timer.

**1**

## Premere il tasto ON/OFF.

**2**

## Premere il pulsante OFF-TIMER.

L'indicatore OFF-TIMER  lampeggia.

**3**

## Premere il pulsante "☐ ○ ☐".

Ogni volta che si preme il pulsante , la visualizzazione viene commutata sulla base di:

→0:00→0:10→0:20→...→1:00→1:10 (Unità da dieci minuti)

Ogni volta che si preme il pulsante , la visualizzazione viene commutata sulla base di:

→0:00→23:50→23:40→...→23:00→22:50 (Unità da dieci minuti)

Impostato su 22:30

**4**

## Premere il pulsante OFF-TIMER.

Il visualizzatore smette di lampeggiare e passa all'indicazione fissa: l'impostazione è completata.

La spia (gialla) del timer è accesa.

## NOTA

- L'apparecchio si spegne all'ora stabilita.
- Assicurarsi di premere il pulsante entro 60 secondi dall'ultima operazione della fase 3., altrimenti l'ora esatta non sarà impostata.
- Non viene visualizzata l'ora corrente durante l'operazione di OFF-TIMER.
- La funzione OFF-TIMER non è utilizzabile durante il funzionamento ALLERGEN CLEAR.
- Differente dall'operazione SLEEP TIMER, la regolazione automatica della temperatura impostata non viene eseguita durante l'operazione di OFF-TIMER.

# Funzionamento dell'ON-TIMER

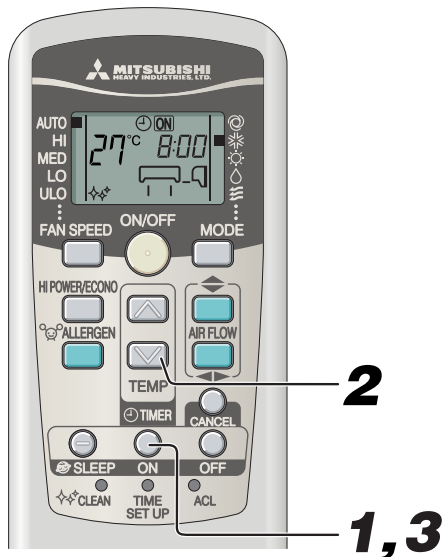

- l'operazione inizia da 5 a 60 minuti prima dell'ora prestabilita, in modo che la temperatura dell'ambiente si trovi ad un livello ottimale per l'ora prevista. L'accensione programmata (ON-TIMER) può essere impostata indifferentemente ad apparecchio acceso o spento.  Pagina 79

Esempio: nel caso che la temperatura ambientale preferita sia richiesta per le 8:00.



**1** Premere il pulsante ON-TIMER.

L'indicatore ON-TIMER  lampeggia.

**2** Premere il pulsante “ o ”.

Ogni volta che si preme il pulsante , la visualizzazione viene commutata sulla base di:

→0:00→0:10→0:20→...→1:00→1:10→ (Unità da dieci minuti)

Ogni volta che si preme il pulsante , la visualizzazione viene commutata sulla base di:

→0:00→23:50→23:40→...→23:00→22:50→ (Unità da dieci minuti)

Impostato su 8:00.

**3** Premere il pulsante ON-TIMER.

Il visualizzatore smette di lampeggiare e passa all'indicazione fissa: l'impostazione è completata. La spia del timer (gialla) è accesa. L'operazione si arresta se il visualizzatore viene impostato durante l'operazione stessa.

**NOTA**

- Il funzionamento viene attivato con un anticipo sull'ora impostata che va da 5 a 60 minuti.
- La spia del timer (gialla) si spegne all'ora predefinita.
- Assicurarsi di premere il pulsante entro 60 secondi dall'ultima operazione della fase 2., altrimenti l'impostazione non potrà essere completata.
- Non viene visualizzata l'ora corrente durante l'operazione di ON-TIMER.
- La funzione ON-TIMER non è utilizzabile durante il funzionamento ALLERGEN CLEAR.

**Modifica dell'ora impostata**

Impostare una nuova ora con il pulsante ON-TIMER.

**Come cancellare**

Premere il pulsante CANCEL per spegnere la spia del timer.

# Funzionamento di SLEEP TIMER/ON-TIMER

- Operazione abbinata del timer, con le funzioni SLEEP TIMER e ON-TIMER.

Esempio: Viene arrestato dopo 3 ore, e quindi si riavvia, essendo prossimo alla temperatura impostata per le 8:00.



**■ Impostazione della SLEEP TIMER**

Impostazione secondo la procedura di pagina 77

Impostato su  **3H**

**■ Impostazione funzionamento ON-TIMER**

Impostazione effettuata dalla procedura menzionata più sopra, con ON-TIMER.

Impostato su  **8:00**

Viene completata l'impostazione per l'accensione della spia del timer (gialla) dell'apparecchio.

- Una volta scaduto l'intervallo impostato con SLEEP TIMER, l'operazione si arresta, per poi riavviarsi da 5 a 60 minuti prima dell'ora impostata per l'ON-TIMER.
- La spia del timer si spegne in occasione dell'ora definita con l'ON-TIMER.

**Modifica dell'ora impostata**

Impostare un nuovo orario mediante il pulsante SLEEP o il pulsante ON-TIMER.

**Come cancellare**

Premere il pulsante CANCEL per spegnere il visualizzatore del timer.



# FUNZIONAMENTO CON IL TIMER PROGRAMMATO

- Le operazioni col timer dell'abbinamento di ON e OFF TIMER. Una volta impostato ciò, le operazioni basate sul timer verranno ripetute alla stessa ora, ogni giorno, fino a che non venga premuto il pulsante ON/OFF.



Esempio: Quando si desidera un arresto alle 22:30, e quindi un riavvio, essendo prossimo alla temperatura impostata per le 8:00.

## Impostazione dello spegnimento programmato (OFF-TIMER)

Impostazione conforme alla procedura a Impostato su 22:30 pagina 77.

## Impostazione dell'accensione programmata (ON-TIMER)

Impostazione conforme alla procedura a Impostato su 8:00 pagina 78.

La spia del timer (gialla) dell'unità si accende una volta completata l'impostazione.

L'ora prestabilita verrà visualizzata sul telecomando. La visualizzazione cambierà a seconda dello stato operativo.

8:00 All'ON-TIMER, il condizionatore inizia a funzionare. Quindi, all'OFF-TIMER, il condizionatore smette di funzionare.

22:30 All'OFF-TIMER, il condizionatore termina di funzionare. In seguito, all'ON-TIMER, il condizionatore inizia a funzionare.

## Modifica dell'ora impostata

Impostare una nuova ora con il pulsante ON-TIMER oppure OFF-TIMER.

## Come cancellare

Premere il pulsante CANCEL per spegnere il visualizzatore del timer.

## Avvio della funzione Conforto

In un'operazione ON TIMER, l'unità inizia l'operazione un po' prima, in modo che la stanza possa ottenere la temperatura ottimale all'ora di ON. Questa procedura si chiama "Avvio della funzione Conforto".

### • Meccanismo

La temperatura della stanza viene verificata 60 minuti prima dell'ora di ON. A questo punto in base alla temperatura del momento, il funzionamento inizierà con un anticipo che va da 5 a 60 minuti rispetto l'ora stabilita e indicata dal timer ON.

• La funzione è disponibile per entrambe le modalità operative, COOL e HEAT (compresa la modalità AUTO). Non funziona per la DRY.

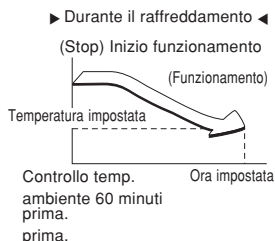

## SLEEP TIMER (modalità di programmazione notturna col timer)

Quando è selezionata la funzione SLEEP TIMER, la temperatura predefinita viene automaticamente regolata dopo un po', per assicurarsi che la stanza non sia troppo fredda durante il raffreddamento, o troppo calda durante il riscaldamento.

• Durante il raffreddamento: la temperatura preimpostata viene ridotta di 1°C all'avvio del funzionamento SLEEP (nel momento in cui è impostato il timer). Dopo di ciò, la temperatura viene incrementata di 1°C ogni ora, per assumere un valore di 1°C superiore alla presente temperatura.

• Durante il riscaldamento: la temperatura preimpostata viene ridotta di 1°C all'avvio del funzionamento SLEEP (nel momento in cui è impostato il timer). Dopo di ciò, la temperatura si abbassa di 3°C in un'ora, e di 6°C in due ore, rispetto alla presente temperatura.

# Funzionamento della ALLERGEN CLEAR

- Grazie all'azione degli enzimi è possibile liberarsi degli allergeni che si accumulano nel filtro per l'eliminazione degli allergeni.

Dirigere il telecomando verso il condizionatore.

# 1

**Premere il pulsante ALLERGEN CLEAR.**

**Per interrompere l'operazione:**

**Premere il pulsante ON/OFF o il pulsante ALLERGEN CLEAR.**

## NOTA

- Poiché la temperatura ambiente può cambiare sostanzialmente durante il trattamento, si consiglia di usare tale funzione quando nella stanza non è presente nessuno. (Il trattamento termina automaticamente in 90 minuti circa)
- Durante il funzionamento ALLERGEN CLEAR non è possibile effettuare l'impostazione delle operazioni relative a temperatura, intensità di ventilazione, direzione del flusso d'aria e timer.

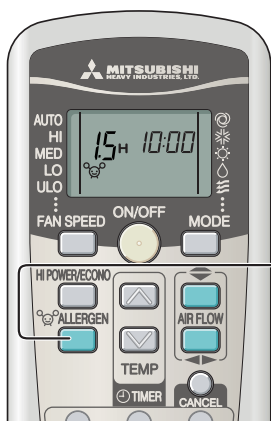

# Funzionamento nelle modalità HIGH POWER/ECONOMY

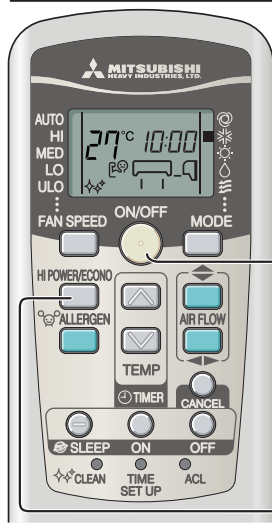

Se il condizionatore d'aria non funziona, puntare il telecomando verso di esso, e

## 1

**Premere il pulsante ON/OFF.**

## 2

**Premere il pulsante HI POWER/ECONO.**

- Se l'apparecchio funziona in modalità AUTO, COOL (raffreddamento) o HEAT (riscaldamento)  
Ogni volta che si preme il pulsante HI POWER/ECONO, l'indicatore viene commutato per:



- Se l'apparecchio funziona in modalità DRY (deumidificazione) o PROGRAM TIMER (timer di programmazione)  
Ogni volta che si preme il pulsante HI POWER/ECONO, l'indicatore viene commutato per:



## Riguardo alla funzione HIGH POWER

Premendo il pulsante HI POWER/ECONO la potenza operativa si intensifica e il raffreddamento o il riscaldamento vengono effettuati in modo potenziato per 15 minuti continuativi. Il telecomando controlla la visualizzazione, mentre sparisce l'indicazione FAN SPEED, velocità della ventola.

### NOTA

- Durante il funzionamento HIGH POWER non avviene il controllo della temperatura ambiente. Se il raffreddamento o il riscaldamento è eccessivo, premere nuovamente il pulsante HI POWER/ECONO per cancellare l'operazione HIGH POWER.
- Il funzionamento HIGH POWER non è disponibile durante la funzione di deumidificazione (DRY) e il funzionamento del timer di programmazione.
- Quando l'operazione HIGH POWER (alto regime) è impostata dopo quella ON TIMER (accensione temporizzata), essa inizierà dall'ora prestabilita.
- Quando vengono impostate le operazioni seguenti, l'operazione HIGH POWER sarà cancellata.
  - Quando si preme nuovamente il pulsante HI POWER/ECONO.
  - Quando si cambia la modalità operativa.
  - Dopo 15 minuti dall'attivazione del funzionamento HIGH POWER.
- Non funzionante quando il condizionatore è spento, OFF.
- Dopo l'azionamento di HI POWER, potrebbe avvertirsi il suono emesso dal flusso di refrigerante.

## Riguardo al funzionamento ECONOMY

Se si preme il pulsante HI POWER/ECONO, si avvia un'operazione ridotta, con l'alto regime soppresso, al fine di evitare un raffreddamento o un riscaldamento eccessivi. L'unità opera con un valore di 1,5 °C superiore alla temperatura impostata durante il raffreddamento, o di 2,5 °C inferiore durante il riscaldamento. Il telecomando controlla la visualizzazione, mentre sparisce l'indicazione FAN SPEED, velocità della ventola.

### NOTA

- Il condizionatore avvierà l'operazione ECONOMY la volta successiva che viene messo in funzione nei casi seguenti.
  - Quando il condizionatore d'aria viene arrestato mediante il pulsante ON/OFF durante l'operazione ECONOMY.
  - Quando il condizionatore viene arrestato nell'operazione SLEEP o OFF TIMER durante l'operazione ECONOMY.
  - Quando l'operazione viene recuperata da quella CLEAN o ALLERGEN CLEAN.
- Quando vengono impostate le seguenti operazioni, l'operazione ECONOMY verrà cancellata.
  - Quando si preme nuovamente il pulsante HI POWER/ECONO.
  - Quando si cambia la modalità operativa in deumidificazione (DRY) o ventilazione (FAN).
- Non funzionante quando il condizionatore è spento, OFF.

# Funzionamento di SELF SCAN

- La funzione CLEAN (pulizia) dovrebbe essere eseguita dopo il funzionamento AUTO, COOL e DRY per eliminare i residui di umidità dall'interno dell'apparecchio e per contrastare l'accumulo di polvere e batteri.

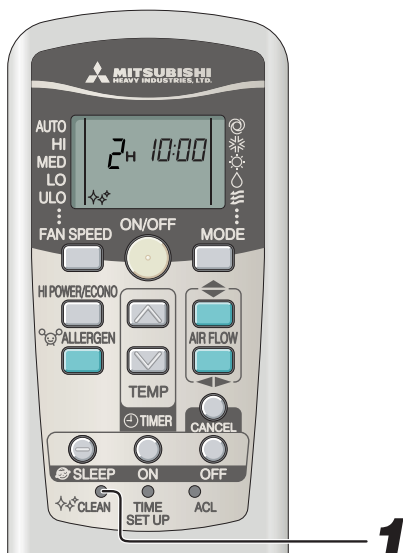

## 1 Per poter attivare l'operazione CLEAN, premere il commutatore CLEAN per mezzo della punta di una penna a sfera.

Ogni volta che si preme il pulsante PULIZIA, la visualizzazione viene commutata sulla base di:

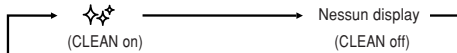

### NOTA

- Due ore più tardi, il condizionatore si arresterà automaticamente. Per arrestare immediatamente il condizionatore, premere il pulsante ON/OFF.
- L'operazione PULIZIA non viene eseguita dopo che sono state eseguite le operazioni CALDO e VENTOLA, SPEGNIMENTO COL TIMER, SPEGNIMENTO NOTTURNO e PULIZIA ANTI-ALLERGICA.
- Durante l'operazione di pulizia, la ventola dell'apparecchio entra in funzione per circa due ore.
- La spia RUN si illumina durante il funzionamento CLEAN.

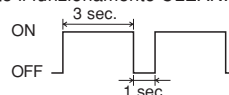

- Se si preme il pulsante SPEGNIMENTO NOTTURNO o PULIZIA ANTI-ALLERGICA durante l'operazione PULIZIA, si cancella quest'ultima e quindi l'unità viene impostata all'operazione SPEGNIMENTO NOTTURNO o PULIZIA ANTI-ALLERGICA.
- Questa funzione non consente di rimuovere muffe, germi o sporco che hanno già aderito all'unità.

# Funzione di avvio automatico

## Che cos'è la funzione di avvio automatico?

- La funzione di avvio automatico registra lo stato operativo del condizionatore d'aria immediatamente precedente il momento dello spegnimento dovuto ad un'interruzione di alimentazione, e ripristina automaticamente le operazioni, una volta riottenuta l'alimentazione.
- Le seguenti impostazioni saranno cancellate:
  - Impostazioni del timer
  - Funzionamento HIGH POWER

### NOTA

- La funzione di avvio automatico è impostata al momento della spedizione del condizionatore d'aria dalla fabbrica. Contattate il vostro rivenditore nel caso desideriate disattivare questa funzione.
- Se si verifica un'interruzione di corrente, l'impostazione del timer viene cancellata. Una volta ripristinata la corrente, impostare di nuovo il timer.

# Suggerimenti per un'operatività corretta

- Per un comodo ed economico impiego dell'apparecchio seguire i seguenti consigli.

<p><b>Impostare una temperatura ambiente idonea.</b></p> <p>Una temperatura troppo elevata, o troppo bassa, è dannosa per la salute, e rappresenta un eccessivo consumo di elettricità.</p>	<p><b>Pulire frequentemente i filtri dell'aria. Pulire i filtri almeno una volta ogni due settimane.</b></p> <p>Filtri intasati possono bloccare il flusso d'aria e causare un funzionamento meno efficace.</p>	<p><b>Evitare l'azione diretta dei raggi solari e correnti d'aria.</b></p> <p>Durante il raffreddamento, schermare l'azione diretta dei raggi solari con tende e persiane. Tenere finestre e porte chiuse; tenerle aperte solo per aerare l'ambiente.</p>
<p><b>Regolare correttamente la direzione del flusso d'aria.</b></p> <p>Regolare il flusso d'aria verso l'alto/verso il basso e a sinistra/a destra per ottenere una temperatura ambiente costante.</p>	<p><b>Accendere l'apparecchio solo in caso di necessità.</b></p> <p>Usare il timer per attivare l'apparecchio solo quando è necessario.</p>	<p><b>Mantenere a distanza le sorgenti di calore durante la fase di raffreddamento.</b></p> <p>Tenere fonti di calore il più lontano possibile dall'ambiente.</p>

# Pulizia e manutenzione

## Prima della manutenzione

### Spegnere l'alimentazione



- Non versare alcun liquido.

C'è pericolo di scossa elettrica.

Pulire l'apparecchio con un panno morbido e asciutto.



- Non toccare le alette di alluminio sullo scambiatore di calore.
- Quando si rimuove il pannello di entrata dell'aria, usare una scala o un piano d'appoggio stabile che consenta di reggersi saldamente.

### Non utilizzare nessuno dei prodotti seguenti:

- Acqua calda (40°C e più)  
Causerà deformazioni o scolorirà l'apparecchio.
- petrolio, solvente per vernici, benzene o trielina, etc.  
Causeranno deformazioni o graffi all'apparecchio.

## Durante il periodo operativo

### Pulizia del filtro dell'aria

#### 1 Rimuovere il filtro dell'aria

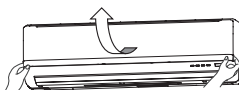

### Pulire il filtro dell'aria una volta ogni due settimane.

- Estrarre verso l'alto e in avanti il pannello d'immissione dell'aria.
- Mantenere leggermente le manopole da entrambi i lati, e sollevare un poco per rimuovere verso l'alto il pannello.



#### 2 Pulizia

Se il filtro è molto sporco, pulirlo con acqua calda (circa 30 °C) ed asciugarlo accuratamente.

#### ATTENZIONE

- Non pulire i filtri con acqua bollente.
- Non asciugare i filtri su una fiamma.
- Estrarli con cura.



#### 3 Installare di nuovo il filtro dell'aria

- Tenere fermamente il filtro da entrambi i lati, come illustrato a destra, ed inserire in modo ben saldo.
- Il funzionamento dell'apparecchio senza i filtri dell'aria, lo renderà polveroso e lo danneggerà.

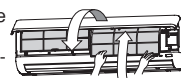

### Pulizia dell'apparecchio

- Pulire l'apparecchio con un panno morbido e asciutto o usando un aspirapolvere.
- Se l'apparecchio è estremamente sporco, pulirlo con un panno imbevuto di acqua calda.

### Pulizia del pannello di entrata dell'aria

- Rimozione, installazione del pannello di entrata dell'aria.
- Il pannello può essere lavato con acqua. Dopo averlo lavato con acqua, assorbire l'eccesso d'acqua e farlo asciugare al riparo dal sole.

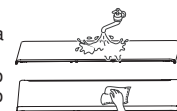

## Come aprire e richiudere il pannello d'immissione dell'aria.

### Per aprire

Disporre le dita nei recessi di entrambi i lati del pannello, ed estrarre il pannello in avanti, in modo da aprirlo per quasi 60 gradi.

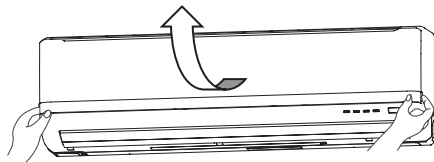

### Per richiudere

Spingere su entrambe le estremità in modo uniforme e premere ulteriormente e leggermente al centro.

## Rimozione ed installazione del pannello di entrata dell'aria

### Rimozione

Quando si rimuove il pannello d'immissione dell'aria per la pulizia dell'interno o altri scopi, aprire il pannello per 80 gradi e quindi estrarlo verso l'avanti.

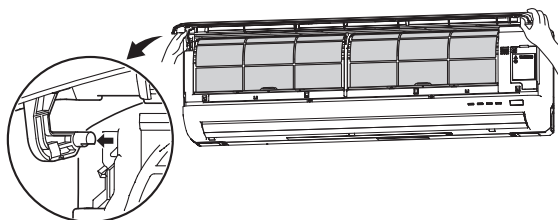

### Installazione

Quando si rimuove il pannello di entrata dell'aria per la pulizia interna o per altri motivi, aprirlo ad un angolo di 80 gradi e poi estrarlo lateralmente.

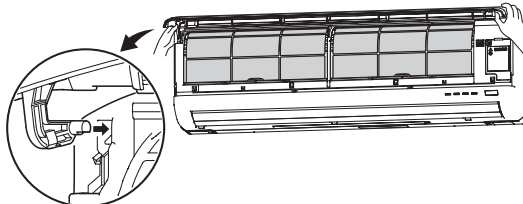

**NOTA**

Se il filtro dell'aria è intasato dalla polvere ecc. la capacità di raffreddamento viene ridotta, l'apparecchio è più rumoroso e consuma più elettricità. Pulite quindi regolarmente il filtro dell'aria a intervalli appropriati.

**Al termine della stagione**

- 1** **Attivare la ventilazione per 2-3 ore.**  
Asciugare l'interno dell'apparecchio.
- 2** **Arrestare l'unità e spegnere l'alimentazione.**  
L'unità consuma circa 4 Watt, anche allorchando non è operativa.  
Spegnendo l'alimentazione si risparmiano energia e costi annessi.
- 3** **Pulire e reinserire i filtri dell'aria.**
- 4** **Pulire sia l'unità interna che quella esterna.**
- 5** **Rimuovere le batterie dal telecomando.**

**All'inizio della stagione**

- 1** **Assicurarsi che il cablaggio di terra non sia strappato o sconnesso.**
- 2** **Verificare che non siano presenti tracce di corrosione o ruggine sul telaio della base dell'unità esterna.**
- 3** **Assicurarsi che non siano presenti ostacoli che bloccano il flusso d'aria attorno alle aperture delle bocchette d'ingresso e uscita dell'unità interna e di quella esterna.**
- 4** **Controllare che i filtri dell'aria siano puliti.**
- 5** **Spegnere l'alimentazione.**
- 6** **Inserire le batterie nel telecomando.**

**Installazione, ispezione e sostituzione del filtro di pulizia dell'aria.**

1. Aprire il pannello di entrata dell'aria e rimuovere i filtri dell'aria.  Pagina 82

2. Rimuovere i portafiltri, con il filtro di pulizia dell'aria installato nei supporti, dal condizionatore.

3. Rimuovere il filtro per l'eliminazione degli allergeni (arancione chiaro) dal portafiltro e ispezionare il filtro. Utilizzare un aspirapolvere per rimuovere la polvere o sporcizia dal filtro per l'eliminazione degli allergeni. Sostituire il filtro per l'eliminazione degli allergeni qualora non sia possibile pulirlo o nel caso in cui sia installato da circa 1 anno. (Il filtro per l'eliminazione degli allergeni deve essere sostituito dopo circa 1 anno di utilizzo. Tuttavia, il periodo di utilizzo effettivo varia a seconda delle condizioni di impiego del filtro.)

Rimuovere il filtro deodorante fotocatalitico lavabile (arancione) dal portafiltro e ispezionare il filtro. Rimuovere periodicamente la polvere o la sporcizia dal filtro deodorante fotocatalitico lavabile. Se il filtro deodorante fotocatalitico lavabile risulta particolarmente sporco, è possibile lavarlo con acqua. Tuttavia, essendo il filtro fragile, accertarsi di lavarlo mantenendolo installato nel portafiltro per evitare di danneggiarlo. Una volta lavato, esporlo alla luce del sole per asciugarlo. L'esposizione del filtro alla luce del sole consente di rivitalizzare l'effetto deodorizzante.

(Non eliminare i supporti del filtro. Essi sono riutilizzabili.)

4. Installare il filtro per la pulizia dell'aria nei portafiltri, quindi installarli nel condizionatore.

**NOTA**

- Il filtro per l'eliminazione degli allergeni e il filtro deodorante fotocatalitico lavabile possono essere installati sul lato destro o su quello sinistro del condizionatore di aria.
- Installare il filtro per l'eliminazione degli allergeni con il lato arancione chiaro in posizione anteriore.

5. Installare i filtri dell'aria e chiudere il pannello di entrata dell'aria.  Pagina 82

**ATTENZIONE**

- Lo scambiatore di calore può ferire le dita.

Per la sostituzione del filtro di pulizia dell'aria, rivolgersi al rivenditore.

Voce	Caratteristiche	Colore
Filtro per l'eliminazione degli allergeni	Grazie all'azione degli enzimi è possibile eliminare gli allergeni che si accumulano nel filtro e che potrebbero causare allergie.	Arancione chiaro
Filtro deodorante fotocatalitico lavabile	Le fonti degli odori presenti sul filtro sono dissolte, con il risultato di un effetto deodorante.	Arancione

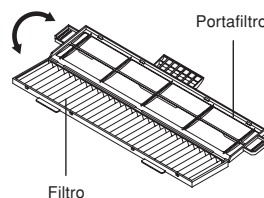
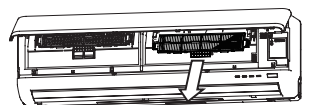

# Installazione appropriata

## Posizione idonea all'installazione

- Non frapporte, di fronte all'unità interna, alcuna ostruzione che impedisca una ventilazione ed un funzionamento corretti.
- Non installare l'unità in nessuna delle seguenti posizioni:
  - Ove ci sia un pericolo di perdita di gas infiammabili.
  - Luoghi dove ci sono schizzi di liquidi oleosi.
- Se si impiega l'apparecchio in luoghi come acque termali, dove vengono generati gas sulfurei, o zone marittime, esposte a venti di mare, la corrosione potrebbe causare guasti all'apparecchio. Consultare il distributore.
- Il condizionatore ed il telecomando devono trovarsi ad almeno 1 metro di distanza dal televisore e dalla radio.
- Far drenare l'umidità asportata dall'unità interna in un luogo idoneo.

## Prestare attenzione anche al rumore prodotto durante il funzionamento!

- Per l'installazione dell'apparecchio, scegliere un luogo che possa sopportare il peso dell'apparecchio e non amplifichi il rumore o le vibrazioni durante il funzionamento. Se lungo il tubo flessibile sono trasmesse vibrazioni, fissare l'unità mediante i cuscinetti anti-vibrazioni, posti tra l'unità e le giunzioni.
- Selezionare un punto in cui l'aria fredda o calda e i rumori di funzionamento fra le unità interne ed esterne non causino alcun disturbo ai vicini.
- Oggetti lasciati vicino alle bocche di uscita e di entrata dell'aria dell'unità esterna causano un cattivo funzionamento e rendono l'apparecchio più rumoroso. Non lasciare ostacoli vicino alle bocche di uscita e di entrata dell'aria.
- Se si percepisce un rumore anormale durante il funzionamento, consultare il distributore.

## Controllo e manutenzione

A seconda dell'ambiente di funzionamento, l'interno del condizionatore d'aria può accumulare sporco dopo alcuni anni di funzionamento. Questo fatto ridurrà le prestazioni. Oltre alla normale pulizia, si consiglia l'ispezione e la manutenzione del sistema. (Questo può far sì che il condizionatore d'aria abbia una durata vita più lunga, senza problemi.)

- Per quel che riguarda il controllo e la manutenzione, consultare il negoziante o uno qualsiasi dei centri di assistenza autorizzati (in questo caso si richiedono spese di assistenza).
- Si consiglia di effettuare il controllo e la manutenzione fuori stagione.
- Se il cavo di alimentazione di questo apparecchio è danneggiato, deve essere solo sostituito o riparato in un centro autorizzato dalla casa costruttrice, perché per tale operazione servono attrezzature speciali.

# Assistenza

Effettuare i seguenti controlli prima di rivolgersi al Servizio Assistenza.

## Il condizionatore non funziona affatto.

L'interruttore di alimentazione è stato spento?



Il timer è nella posizione "ON"?



C'è un'interruzione di corrente o è intervenuta una protezione (interruttore differenziale; fusibile ecc.)?



Se dopo aver effettuato i controlli esposti a sinistra non si riuscisse ad ottenere un funzionamento normale del condizionatore, e se permangono dei dubbi anche dopo aver consultato pagina 85, o se si verificassero fenomeni come quelli descritti a pagina 86, spegnere l'interruttore di alimentazione e contattare il distributore.

## Raffreddamento o riscaldamento inadeguato

La temperatura ambiente impostata è corretta?

Temp. corretta



I filtri dell'aria sono puliti (non intasati)?

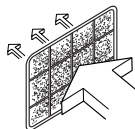

Ci sono finestre e/o porte aperte?

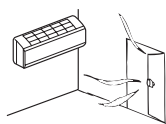

## Raffreddamento inadeguato

La luce del sole entra direttamente nell'ambiente?

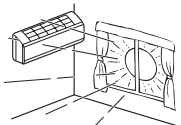

C'è una fonte di calore nell'ambiente?

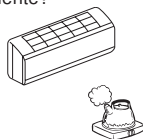



Ci sono molte persone nell'ambiente?



In questo condizionatore d'aria è utilizzato un nuovo tipo di refrigerante (R410A). Quando si richiedono al distributore interventi e manutenzione, spiegargli la situazione.

# Avviso

<p><b>L'unità non si riavvia immediatamente dopo averla arrestata.</b></p> <p>(La spia RUN è accesa)</p> <p>Non funziona?</p> 	<p>Il riavvio è bloccato per 3 minuti, una volta che si è arrestato il funzionamento per proteggere l'unità.</p> <p>Attendere tre minuti.</p>  <p>Il timer di protezione del microcomputer, da tre minuti, riavvia automaticamente il funzionamento.</p>
<p><b>L'aria non soffia, quando si avvia l'operazione di riscaldamento.</b></p> <p>La spia RUN lampeggia lentamente (è accesa per 1,5 sec. ed è spenta per 0,5 sec.)</p>	<p>Il flusso d'aria è bloccato per impedire la fuoriuscita di brezza fredda finché lo scambiatore di calore interno si sia scaldato. (da 2 a 5 minuti). (programma MANTENIMENTO DEL CALORE)</p>
<p><b>L'aria non viene emessa per un intervallo compreso tra 5 e 10 minuti, oppure l'aria emessa non è calda, durante l'operazione di riscaldamento.</b></p> <p>La spia RUN lampeggia lentamente (è accesa per 1,5 sec. ed è spenta per 0,5 sec.)</p>	<p>Se la temperatura esterna è bassa e il tasso di umidità è alto, l'apparecchio talvolta si sbrina automaticamente. Attendere. Durante lo sbrinamento, acqua o vapore fuoriescono dall'unità esterna.</p>
<p><b>L'aria non soffia, quando si avvia l'operazione di essiccamento.</b></p> <p>(La spia RUN è accesa)</p>	<p>Il ventilatore interno talvolta si arresta per impedire la rievaporazione dell'umidità asportata e per risparmiare energia.</p>
<p><b>L'apparecchio emette del vapore durante il RAFFREDDAMENTO.</b></p>	<p>Questo fenomeno accade talvolta quando la temperatura e il tasso di umidità dell'ambiente sono molto alti, ma svanirà con l'abbassarsi della temperatura e del tasso di umidità.</p>
<p><b>C'è un odore particolare.</b></p>	<p>L'aria emessa durante il funzionamento può aver odore. Si tratta delle particelle di tabacco o cosmetici che aderiscono all'unità.</p>
<p><b>Si percepisce un gorgoglio.</b></p> 	<p>E' il rumore del liquido refrigerante che scorre all'interno del condizionatore.</p>
<p><b>Si percepisce un crepitio.</b></p>	<p>Ciò è causato dalla dilatazione o dalla compressione di materie plastiche surriscaldate.</p>
<p><b>Si sentono sibili o ticchettii.</b></p>	<p>Questo è causato dal funzionamento delle valvole di controllo del refrigerante o da componenti elettrici.</p>
<p><b>Dopo un'interruzione dell'alimentazione, l'unità non si riavvia anche se l'alimentazione è attiva.</b></p>	<p>Se non è impostata la funzione di riavvio automatico, l'unità non inizia nuovamente e automaticamente. Usare il telecomando per riattivare il funzionamento.</p>
<p><b>I segnali del telecomando non vengono ricevuti.</b></p>	<p>I segnali del telecomando potrebbero non venire rilevati quando il ricevitore segnali del condizionatore è esposto alla luce diretta del sole o a forte illuminazione. In questo caso, attenuare la luce.</p>
<p><b>Si può formare della condensa sulle griglie della bocca di uscita dell'aria.</b></p>	<p>Se l'apparecchio è in funzione per lungo tempo e il tasso di umidità è alto, potrebbe formarsi e gocciolare della condensa sulle griglie della bocca di uscita dell'aria.</p>
<p><b>L'unità esterna emette un suono fischiante.</b></p>	<p>Il rumore significa che la velocità di rotazione del compressore sta aumentando o diminuendo.</p>
<p><b>La ventola non si ferma immediatamente quando si arresta il funzionamento dell'unità.</b></p>	<p>Ventola unità interna: la ventola non si ferma dopo 2 ore se impostata sul funzionamento in modalità CLEAN. Ventola unità esterna: la ventola non si ferma per un periodo di circa un minuto per proteggere l'unità.</p>
<p><b>La spia RUN rimane accesa anche se il funzionamento è stato arrestato.</b></p>	<p>La spia RUN si illumina durante il funzionamento CLEAN. La spia RUN si spegne quando il funzionamento CLEAN si arresta.</p>
<p><b>Ogni tanto potrebbe provenire un suono sibilante ("shoooo") dall'unità spenta.</b></p>	<p>Si tratta del suono prodotto quando viene arrestata un'altra unità in-terna.</p>

# Mettersi in contatto con il proprio distributore

■ Spegnerne immediatamente l'interruttore di alimentazione e informare il distributore nei seguenti casi:

<p><b>Le protezioni sull'alimentazione (interruttore differenziale; fusibile) intervengono spesso.</b></p> 	<p><b>Il cavo è estremamente caldo. Il rivestimento del cavo è danneggiato.</b></p> <p style="text-align: center;">⚠ <b>ATTENZIONE</b></p> <p>Se il cavo di alimentazione è danneggiato, chiedete al vostro rivenditore o ad un tecnico specializzato di installarne uno nuovo, per evitare incidenti.</p>	
<p><b>Si osservano disturbi sulla TV, la radio o altri apparecchi.</b></p> 	<p><b>L'interruttore non attiva il funzionamento.</b></p> 	<p><b>Si percepisce un rumore anormale durante il funzionamento.</b></p> 
<p><b>Quando si verificano anomalie, spegnere immediatamente l'alimentazione, e riaccenderla dopo 3 minuti. Riavviare l'operazione mediante il pulsante ON/OFF del telecomando e verificare se le anomalie continuano.</b></p>		<p><b>Le spie luminose RUN e TIMER della visualizzazione dell'unità lampeggiano velocemente (0,5 sec. ON; 0,5 sec OFF) e l'unità non funziona.</b></p>

## Condizionatore multiplo

### Funzionamento simultaneo

- I condizionatori d'aria non possono funzionare contemporaneamente in modalità differenti fra loro, come ad esempio un'unità nella modalità "Cool" (raffreddamento) e un'unità nella modalità "Heat" (riscaldamento).
- Quando si effettuano operazioni diverse, il condizionatore attivato per primo avrà la priorità, e perciò il condizionatore attivato dopo entrerà nella modalità di ventilazione.
- Se si desidera cambiare la priorità, spegnere il condizionatore attivato per primo oppure far coincidere la sua modalità operativa con quella del condizionatore attivato dopo.

### Funzionamento automatico

- Quando l'interruttore del telecomando si trova sulla modalità "Auto", al momento dell'accensione il condizionatore seleziona automaticamente una delle modalità "Cool", "Dry", o "Heat" a seconda della temperatura dell'ambiente.
- Durante il funzionamento simultaneo delle unità del condizionatore d'aria, le modalità operative possono essere modificate automaticamente a seconda della temperatura dei vari ambienti, interrompendo così il funzionamento dell'unità esterna. In questo caso deve essere selezionata la modalità COOL (freddo) o HEAT (caldo) invece di AUTO (automatica). (Ciò si applica solo se vengono usate più di un'unità).

### Operazione di recupero del liquido refrigerante

- Se le unità interne non vengono tutte utilizzate contemporaneamente per un lungo periodo di tempo, le prestazioni di riscaldamento e raffreddamento possono temporaneamente diminuire. Ciò si verifica al fine di controllare il recupero del liquido refrigerante nelle unità interne non funzionanti. Tale operazione produce un suono che deriva dal deflusso del refrigerante dalle unità interne non funzionanti.



# Funzione di autodiagnosi

■ Cerchiamo costantemente di offrire un migliore servizio ai consumatori installando rivelatori-spia che indicano il funzionamento anomalo di ogni funzione nel modo seguente:

Spia RUN		Descrizione del guasto	Causa
Spia TIMER acceso	Lampeggia 1 volta	Errore 1 del sensore dello scambiatore di calore.	• È rotto il conduttore 1 del sensore dello scambiatore di calore; la connessione del connettore non è corretta.
	Lampeggia 2 volte	Errore del sensore della temperatura ambiente	• Cavo del sensore della temperatura danneggiato, connettore mal collegato
	Lampeggia 3 volte	Errore 3 del sensore dello scambiatore di calore.	• È rotto il conduttore 3 del sensore dello scambiatore di calore; la connessione del connettore non è corretta.
	Lampeggia 5 volte	Errore di tensione del filtro attivo	• Alimentazione che presenta anomalie
	Lampeggia 6 volte	Errore del motore della ventola interna	• Guasto al motore della ventola, connettore mal collegato
	Lampeggia 7 volte	Il refrigerante è insufficiente. Valvola di servizio chiusa Sensore dello scambiatore di calore: 1 errore	• Il refrigerante è insufficiente, perdita. • Valvola di servizio chiusa • Cavo dello scambiatore di calore interrotto, cattiva connessione del cablaggio

Spia TIMER		Descrizione del guasto	Causa
La spia RUN continua a lampeggiare	Lampeggia 1 volta	Errore del sensore della temperatura esterna	• Cavo del sensore esterno danneggiato, connettore mal collegato
	Lampeggia 2 volte	Errore del sensore del tubo dello scambiatore di calore esterno	• Cavo del sensore del tubo danneggiato, connettore mal collegato
	Lampeggia 4 volte	Errore del sensore del tubo di scarico	• Cavo del sensore del tubo di scarico danneggiato, connettore mal collegato
	Lampeggia 5 volte	Errore a livello del sensore del tubo d'aspirazione	• Interruzione del cavo del sensore del tubo d'aspirazione, cattiva connessione del cablaggio.

Spia RUN acceso		Descrizione del guasto	Causa
Spia RUN acceso	Lampeggia 1 volta	Interruzione di corrente	• Compressore bloccato, fase aperta nell'uscita del compressore, corto circuito del transistor di alimentazione, valvola di servizio chiusa
	Lampeggia 2 volte	Guasto all'unità esterna	• Transistor di alimentazione rotto, cavo del compressore rotto • Cavo del sensore del tubo di scarico rotto, connettore mal collegato • Blocco del compressore
	Lampeggia 3 volte	Sovraccorrente	• Sovraccarico operativo, sovratensione
	Lampeggia 4 volte	Errore del transistor di alimentazione	• Transistor di alimentazione rotto
	Lampeggia 5 volte	Surriscaldamento del compressore	• Mancanza di gas, sensore del tubo di scarico difettoso, valvola di servizio chiusa.
	Lampeggia 6 volte	Errore di trasmissione del segnale	• Alimentazione elettrica difettosa, cavo del segnale danneggiato, guasto della scheda di controllo dell'unità esterna o interna
	Lampeggia 7 volte	Errore del motore ventola esterno	• Motore ventola difettoso, collegamento connettore scadente
	Mantenimento del lampeggio	Protezione dell'alta pressione di raffreddamento	• Sovraccarico del gas, cortocircuito dell'unità esterna

La spia RUN lampeggia 2 volte	Lampeggia 2 volte	Bloccaggio del rotore	<ul style="list-style-type: none"> <li>• Compressore difettoso</li> <li>• Fase aperta sul compressore</li> <li>• Scheda di controllo dell'unità esterna difettosa</li> </ul>
-------------------------------	-------------------	-----------------------	--



Le estamos muy agradecidos por haber elegido un Acondicionador de Aire MITSUBISHI HEAVY INDUSTRIES, LTD. Para conseguir el mejor y más duradero rendimiento, lea y siga escrupulosamente este manual de usuario antes de utilizar su acondicionador de aire. Luego de haberlo leído, guárdelo en un lugar seguro. Por favor refiérase a el manual en caso de tener preguntas sobre el uso o si eventualmente ocurren irregularidades.

Este acondicionador de aire solo está diseñado para uso doméstico.

No descargue a la atmósfera R410A: El R410A es un gas fluorado de efecto invernadero, incluido en el Protocolo de Kyoto con un potencial de calentamiento global (PCG) – Global Warming Potential (GWP) = 1975.



Puede que su equipo de aire acondicionado esté marcado con este símbolo. Significa que de residuos de aparatos eléctricos y electrónicos (RAEE tal como se establece en la directiva 2002/96/CE) no deberán mezclarse con los residuos domésticos generales. Los acondicionadores de aire deberán tratarse en una instalación de tratamiento autorizada para su reutilización, reciclaje y recuperación, y no se desecharán en la cadena de basuras municipal. Para obtener más información, póngase en contacto con el instalador o las autoridades locales.



Este símbolo impreso en las pilas instaladas en su producto de aire acondicionado es información para usuarios finales de acuerdo con la directiva 2006/66/CE, artículo 20, anexo II de la UE. Las pilas, al finalizar su duración útil, deberán desecharse aparte de la basura doméstica general. Si hay algún símbolo químico impreso detrás del símbolo químico mostrado arriba, tal símbolo químico significará que las pilas contienen metal pesado en cierta concentración. Esto se indicará de la forma siguiente:  
 Hg: mercurio (0,0005%) , Cd: cadmio (0,002%) , Pb: plomo (0,004%)  
 Deshágase correctamente de las pilas en el lugar de recolección de basura o en el centro de reciclado de su comunidad local.

El nivel de ruido de cada unidad interior y exterior está por debajo de los 70dB (A).



**ESPAÑOL**

## Índice de contenidos

Precauciones de seguridad .....	90	Funcionamiento en modo OFF-TIMER (temporizador de apagado) .....	99
Los nombres de cada parte y su función ..	92	Funcionamiento en modo ON-TIMER (temporizador de encendido) .....	100
Manejo del mando a distancia .....	94	Funcionamiento en modo SLEEP TIMER + ON-TIMER .....	100
Fallo de funcionamiento en el mando a distancia .....	94	Funcionamiento en modo PROGRAM TIMER (temporizador programado) .....	101
Funcionamiento temporal (de emergencia) .....	94	Funcionamiento en modo ALLERGEN CLEAR (eliminación de alérgenos) .....	101
Sección de funcionamiento y visualización del mando a distancia .....	95	Funcionamiento en modo HIGH POWER/ECONOMY (alta potencia/eco) .....	102
Ajuste de la hora actual .....	95	Funcionamiento en modo SELF CLEAN (autolimpieza) .....	103
Funcionamiento en modo AUTO (automático) .....	96	Función de reinicio automático .....	103
Ajuste de la temperatura durante la operación de AUTO .....	96	Consejos para un funcionamiento efectivo .....	103
FAN SPEED (VELOCIDAD DEL VENTILADOR) .....	96	Mantenimiento .....	104
Funcionamiento en modo COOL/HEAT/DRY/FAN (Frío/Calor/Deshumificador/Ventilador)	97	Instalación correcta .....	106
Ajuste de la temperatura de funcionamiento del acondicionador de aire .....	97	Tratamiento de problemas .....	106
Características de operación del modo HEAT .....	97	Aviso .....	107
Ajuste de la dirección del flujo de aire .....	98	Póngase en contacto con su distribuidor	108
Funcionamiento en modo SLEEP TIMER (autoapagado) .....	99	Acerca del Aire Acondicionado Múltiple	108
		Función de auto diagnóstico .....	109



# Precauciones de seguridad

- Antes de poner en marcha el sistema, por favor lea estas “Precauciones de seguridad” detalladamente para asegurar así la operación correcta del sistema.
- Cuando haya leído este manual de instrucciones, guárdelo para futuras consultas. Si alguna vez debe cambiar de operador, asegúrese de que el manual sea recibido por el nuevo operador.



 <b>PELIGRO</b>	Una manipulación incorrecta puede desembocar en un resultado drástico como la muerte, lesiones graves, etc.
 <b>PRECAUCIÓN</b>	Puede plantear un problema grave, dependiendo de las circunstancias.





Por favor cumpla cuidadosamente estas precauciones, puesto que ellas son esenciales para su seguridad.

- Los símbolos que aparecen frecuentemente en el texto tienen los significados siguientes:



	<b>Estrictamente prohibido</b>		<b>Cumpla las instrucciones con sumo cuidado</b>		<b>Establezca una conexión a tierra adecuada.</b>
---	--------------------------------	---	--	---	---



## PRECAUCIONES DE INSTALACIÓN

 <b>PELIGRO</b>	
	<ul style="list-style-type: none"> <li>• <b>El sistema está diseñado para un uso doméstico.</b> Si se usa en entornos con condiciones duras, por ejemplo, un taller de ingeniería, el equipo puede funcionar de forma deficiente.</li> </ul>
	<ul style="list-style-type: none"> <li>• <b>El sistema debe ser instalado por el distribuidor autorizado o por un profesional especializado.</b> No es recomendable que usted mismo instale el sistema, ya que una manipulación inadecuada puede provocar fugas de agua, una descarga eléctrica o un incendio.</li> </ul>



 <b>PRECAUCIÓN</b>	
	<ul style="list-style-type: none"> <li>• <b>No instale la unidad donde puedan producirse fugas de gases inflamables.</b> Pérdidas semejantes pueden causar incendios.</li> </ul>
	<ul style="list-style-type: none"> <li>• <b>Puede ser necesaria la colocación de un interruptor de fugas a tierra en función del lugar de instalación.</b> Si no instala un interruptor de fugas a tierra, podría sufrir una descarga eléctrica.</li> <li>• <b>Asegúrese de instalar el tubo de desagüe correctamente, de tal modo que el agua se drene completamente.</b> Una instalación incorrecta de este tubo puede provocar goteos de agua en la habitación, pudiendo llegar a mojar el mobiliario.</li> </ul>
	<ul style="list-style-type: none"> <li>• <b>Asegúrese de que el sistema esté correctamente conectado a tierra.</b> Los cables de puesta a tierra no se deben conectar nunca a una tubería de gas, tubería de agua, conductores de pararrayos o cable de toma a tierra del teléfono. La instalación incorrecta del cable a tierra puede producir shocks eléctricos.</li> </ul>

## PRECAUCIONES DE OPERACIÓN



 <b>PELIGRO</b>	
	<ul style="list-style-type: none"> <li>• <b>No se exponga a la corriente de aire frío durante periodos de tiempo prolongados.</b> Este frío puede afectar su estado físico y su salud.</li> <li>• <b>No inserte ningún objeto en la entrada de aire.</b> Esto podría ocasionar daños, tales como afectar la rotación del ventilador en alta velocidad.</li> </ul>
	<ul style="list-style-type: none"> <li>• <b>Guarde el control remoto fuera del alcance de los niños.</b> Si no lo hace, éstos podrían tragarse las baterías o podría producirse otro accidente.</li> </ul>

 <b>PRECAUCIÓN</b>	
	<ul style="list-style-type: none"> <li>• <b>Utilice fusible homologados exclusivamente.</b> Está prohibido usar un hilo de acero o cobre en lugar de un fusible homologado, ya que éste podría causar una avería o un incendio.</li> <li>• <b>No manipule los interruptores con las manos mojadas.</b> Esto puede ocasionarle un shock eléctrico.</li> <li>• <b>No se cuelgue ni columpie de la unidad interior.</b> Si la unidad interior se cae, puede ocasionarle daños.</li> <li>• <b>No coloque un insecticida inflamable o un spray de pintura cerca del ventilador, ni rocíe ninguno de estos productos directamente en el sistema.</b> Esto podría resultar en un incendio.</li> <li>• <b>No debería exponer directamente al flujo de aire del acondicionador de aire ningún tipo de aparato a combustión.</b> El aparato posiblemente quemará en forma inadecuada.</li> </ul>

## ■ Precauciones de seguridad

 <b>PRECAUCIÓN</b>	
	<ul style="list-style-type: none"> <li>• <b>No lave el acondicionador de aire con agua.</b> Esto puede causarle un shock eléctrico.</li> <li>• <b>El sistema debe ser usado únicamente con el propósito original y no para cualquier otro propósito, por ejemplo, la conservación de alimentos, plantas o animales, dispositivos de precisión o piezas de arte.</b> El sistema es para ser usado solo en habitaciones domésticas comunes. Cualquier otro uso del sistema puede dañar la calidad de los comestibles, etc.</li> <li>• <b>No colocar elementos que contengan agua, tales como vasos, floreros, etc. sobre la unidad.</b> Si el agua entra en la unidad esto podría causar daños en la aislación y causar shocks eléctricos.</li> <li>• <b>No instale el sistema en un lugar donde el flujo de aire apunte directamente a animales o plantas.</b> Esto podría afectar la salud de los mismos.</li> <li>• <b>No sentarse delante de la puerta de salida de la unidad ni coloque elementos delante ella.</b> Si la unidad se cae o algo se cae de esta, las personas podrían lastimarse.</li> <li>• <b>Luego de un largo periodo de uso, controle de vez en cuando la estructura de soporte de la unidad.</b></li> </ul>
	<ul style="list-style-type: none"> <li>• <b>Si usted opera el sistema junto con un aparato de combustión, debe ventilar la habitación regularmente.</b> La ventilación insuficiente puede ocasionar accidentes debido al déficit de oxígeno.</li> <li>• <b>Colóquese en una escalera de tijera segura u otro objeto estable al extraer el panel de entrada de aire y los filtros.</b> Si no lo hace, podrían producirse daños debido a la caída de objetos.</li> <li>• <b>Cuando limpie el sistema, detenga la unidad y desconecte la corriente.</b> Nunca abra el panel mientras el ventilador interno esté girando.</li> <li>• <b>No coloque objetos cerca de la unidad externa ni deje que se amontonen hojas alrededor de dicha unidad.</b> Si hay objetos u hojas alrededor de la unidad exterior, podrían entrar en ella pequeños animales y tocar componentes eléctricos, causando una avería, humo o un incendio.</li> <li>• <b>Póngase en contacto con su distribuidor para limpiar los componentes internos de la unidad interior. No intente hacerlo usted mismo.</b> El uso de un detergente no homologado o un método de limpieza inadecuado puede dañar los componentes de plástico de la unidad y provocar fugas. También pueden producirse daños, humo o fuego si el detergente entra en contacto con los componentes eléctricos del motor.</li> <li>• <b>Si escucha truenos o existe riesgo de caída de rayos, detenga la unidad y desconecte la corriente.</b> Esto puede dañar la unidad</li> </ul>

## ■ PRECAUCIONES PARA LA REUBICACIÓN O REPARACIONES

 <b>PELIGRO</b>	
	<ul style="list-style-type: none"> <li>• <b>No realice ninguna reparación o modificación. Consulte con el proveedor de la unidad.</b> Si repara o modifica la unidad, podría provocar fugas de agua, descargas eléctricas o fuego.</li> </ul>
	<ul style="list-style-type: none"> <li>• <b>Para realizar reparaciones, consulte con su distribuidor.</b> Reparaciones incorrectas pueden ocasionar shocks eléctricos, incendios, etc.</li> <li>• <b>En caso de que el acondicionador de aire se reubique en otro lugar, póngase en contacto con su distribuidor o con un instalador profesional.</b> Una instalación incorrecta puede causar pérdidas de agua, descargas eléctricas, incendios, etc.</li> <li>• <b>Si observa algo anormal (olor a quemado, etc.), detenga el sistema, desconecte la corriente y consulte con su distribuidor.</b> El uso continuo del sistema en circunstancias anormales puede ser el resultado de un funcionamiento defectuoso, descargas eléctricas, incendios, etc.</li> <li>• <b>Si el acondicionador de aire no enfría o no calienta la habitación, esto puede deberse a una fuga de refrigerante. Póngase en contacto con su distribuidor.</b> <b>Si es necesario añadir refrigerante, póngase en contacto con su proveedor para recibir las instrucciones apropiadas.</b> Si el refrigerante entra en contacto con la piel, podría causar una lesión por frío. Si el gas refrigerante se inhala en exceso, podría causar temporalmente un deterioro de la función nerviosa como mareos y dolor de cabeza, o un deterioro de la función cardíaca como arritmia y palpitaciones. Si una fuga inesperada de refrigerante cae sobre un calefactor, estufa, plancha u otra fuente de calor, se podrían generar gases nocivos.</li> </ul>

# Los nombres de cada parte y su función

## UNIDAD INTERNA

SRK63ZK-S  
SRK71ZK-S  
SRK80ZK-S

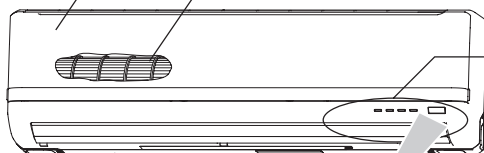

**Panel de entrada de aire**

Tiros de la entrada de aire.

👉 Página 104

**Ventilador de la unidad interior**

**Sección de visualización de la unidad**

👉 Página 93

**Control remote inalámbrico**

**Filtro de aire**

Retira el polvo o suciedad fuera de la entrada de aire.

👉 Página 104

**Filtro de limpieza de aire**

**Sensor de temperatura ambiente**

**Interruptor de funcionamiento de la unidad**

**Salida de aire**

Sopla aire desde aquí.

**Lama de ajuste de dirección del flujo de aire hacia la izquierda/hacia la derecha**

👉 Página 98

**Ala de ajuste de dirección del flujo de aire arriba/abajo**

👉 Página 98

**Manguera de desagüe**

Drena el agua de la unidad interior.

**Conexión de la tubería de refrigerante y cable eléctrico**

## UNIDAD EXTERIOR

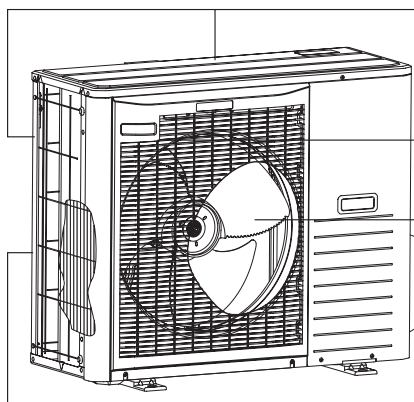

**Entrada de aire**

(En la superficie lateral y trasera)

**Salida de aire**

**Ventilador de la unidad exterior**

**Intercambiador de calor**

# Los nombres de cada parte y su función

## Sección de visualización de la unidad

Receptor de la señal de control remoto

Unidad de botón ON/OFF de la unidad

Este botón se puede usar para encender/apagar la unidad cuando el mando a distancia no está disponible.

Pagina 94

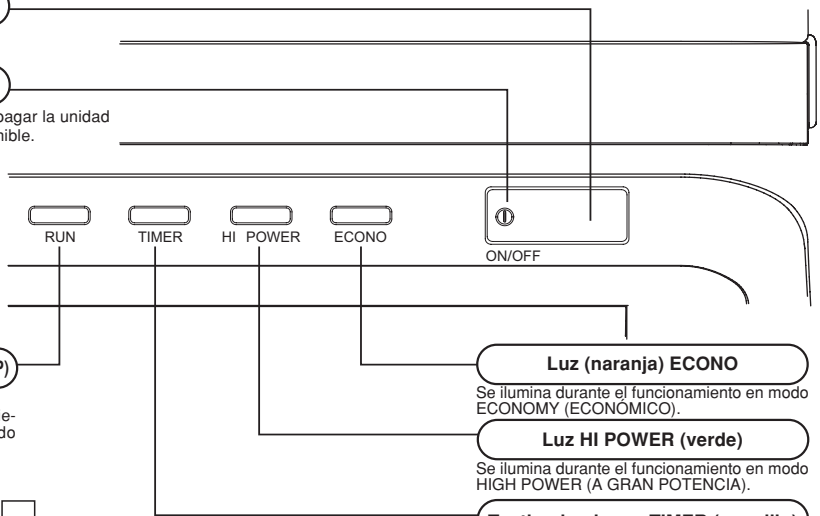

Testigo luminoso (verde) RUN (HOT KEEP)

- Se ilumina durante el funcionamiento.
- Parpadea cuando el flujo de aire se detiene debido al funcionamiento en modo "HOT KEEP" y "CLEAN".

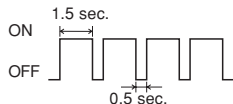

Funcionamiento en modo CLEAN (limpieza)

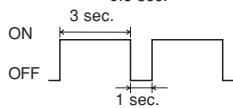

Pagina 103

Luz (naranja) ECONO

Se ilumina durante el funcionamiento en modo ECONOMY (ECONÓMICO).

Luz HI POWER (verde)

Se ilumina durante el funcionamiento en modo HIGH POWER (A GRAN POTENCIA).

Testigo luminoso TIMER (amarillo)

Se ilumina durante el funcionamiento en modo TIMER.

## Accesorios



Control remoto inalámbrico

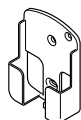

Soporte del mando a distancia inalámbrico

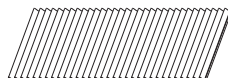

Filtro alergénico (Naranja claro)



Filtro Deodorante (Naranja)

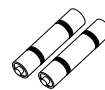

Batería (R03 (AAA, Micro) x2)



Tornillo de madera (Cantidad:2) (para la montura del soporte del mando a distancia)

### NOTA

#### • Señal acústica para el mando a distancia

Cuando se selecciona una temperatura de 24°C, funcionamiento automático y flujo de aire automático, la unidad emite una señal acústica (PIPI).

Cuando se apaga el aire acondicionado pulsando el botón ON/OFF (excepto en modo CLEAN -limpieza-), la unidad emite una señal acústica (PI).

Esta función es práctica cuando se hace funcionar el aire acondicionado en la oscuridad.

#### Ajuste del flujo de aire



#### Temperatura preestablecida



# Manejo del mando a distancia

## Procedimiento de reemplazo de las baterías

Los casos siguientes significan el agotamiento de las baterías. Reemplace las baterías agotadas por otras nuevas.

- El sonido de recepción de la señal no es emitido desde la unidad cuando la señal es transmitida.
- Las indicaciones en pantalla se desvanecen

**1** Retire la tapa y extraiga las pilas gastadas.

**2** Coloque las baterías. R03 (AAA, Micro) x2

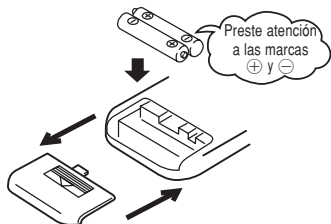

**3** Cierre la tapa.

**4** Pulse el interruptor ACL con la punta de un bolígrafo.

### NOTA

- No use baterías viejas junto con nuevas.
- Retire las baterías cuando no va a utilizar por un tiempo prolongado el control remoto.
- La vida útil recomendada de una pila, conforme con JIS ó IEC, debería ser de 6 - 12 meses con un uso normal. Si las ha usado por un tiempo indeterminado o por más tiempo que el especificado, existe el riesgo de que las baterías pierdan líquido, causando así un daño irreparable al control remoto.
- La duración recomendada de la pila viene impresa sobre la misma. Esta duración puede ser menor debido al tiempo de fabricación de la unidad. Aunque, posiblemente la batería tenga aun suficiente carga con posterioridad a su fecha de vencimiento.

■ Cuando la pantalla muestre un estado anormal, presione el interruptor ACL con la punta de un bolígrafo.

## Utilizando el soporte del control remoto

El control remoto puede ser usado separadamente desde la pared utilizando el soporte del control remoto. En este caso, instale el control remoto luego de verificar que el acondicionador de aire recibe la señal correctamente.

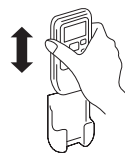

Para instalar o retirar el control remoto, deslice el mismo hacia arriba o hacia abajo desde la parte superior del soporte.

## Nota de advertencia sobre el manejo del control remoto

### ⊘ Estrictamente prohibido

- |  |  |   |
|--|--|---|
| <ul style="list-style-type: none"> <li>• No coloque el control remoto en lugares con alta temperatura o cerca de aparatos calefactores.</li> </ul> | <ul style="list-style-type: none"> <li>• No deje el control remoto expuesto a la luz solar o a una iluminación intensa.</li> </ul> | <ul style="list-style-type: none"> <li>• No deje caer el control remoto. Sea cauteloso.</li> </ul>                          |
| <ul style="list-style-type: none"> <li>• No coloque obstáculos entre el control remoto y la unidad.</li> </ul>                                     | <ul style="list-style-type: none"> <li>• No vierta ningún líquido sobre el mando a distancia.</li> </ul>                           | <ul style="list-style-type: none"> <li>• No coloque objetos pesados sobre el control remoto ni se suba sobre él.</li> </ul> |

# Fallo de funcionamiento en el mando a distancia

- ¿No se han agotado las baterías?  
 "Procedimiento de reemplazo de las baterías" más arriba.  
 Sustituya las pilas por unas nuevas y vuelva a intentar la acción.
- Si el mando a distancia falla, haga funcionar la unidad con la función de accionamiento temporal (emergencia).  
 A continuación Póngase en contacto con su distribuidor para revisar el mando a distancia.

# Funcionamiento temporal (de emergencia)

- El botón ON/OFF de la unidad opera el encendido y apagado de la unidad temporalmente, cuando el control remoto no es usado.

### Contenido de operación

- OPERATION MODE (Modo de operación) : AUTO
- FAN SPEED : AUTO
- AIR FLOW : AUTO

- La operación se inicia pulsando el botón ON/OFF de la unidad, y pulsando otra vez para parar la operación

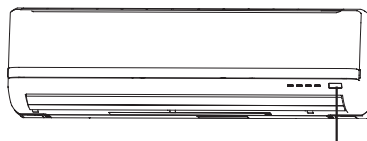

Unidad de botón ON/OFF de la unidad

### NOTA

- No mantenga presionado el botón ON/OFF durante más de 5 segundos. (Si lo mantiene pulsado durante más de 5 segundos se ajustará la refrigeración automática que se emplea durante el mantenimiento y cuando se reubica el acondicionador de aire.)



# Sección de funcionamiento y visualización del mando a distancia

## Operación de sección

### Botón de VELOCIDAD DEL VENTILADOR

Cada vez que se pulsa el botón, la indicación va cambiando de lugar. Página 96

### Botón HI POWER/ECONO (ENCENDIDO FUERTE/ECONÓMICO)

Este botón cambia al modo HIGH POWER/ECONOMY (ENCENDIDO FUERTE/ECONÓMICO). Página 102

### Botón ALLERGEN CLEAR (ELIMINAR ALÉRGENOS)

Este botón selecciona la operación ALLERGEN CLEAR. Página 101

### Botón de ajuste de la TEMPERATURA

Estos botones se usan para ajustar la temperatura de la habitación. (Estos botones se usan para ajustar también la hora actual y la función temporizador.)

### Botón SLEEP (AUTOAPAGADO)

Este botón selecciona el funcionamiento en modo SLEEP. Página 99

### Conmutador CLEAN (LIMPIAR)

Este interruptor selecciona el modo CLEAN (limpieza). Página 103

### Botón ON TIMER

Este botón selecciona la operación ON TIMER. Página 100

### Botón de selección MODO DE FUNCIONAMIENTO

Cada vez que se pulsa el botón, la indicación va cambiando de lugar. Página 96,97

### Botón ON/OFF (ACTIVAR/DESACTIVAR) (luminoso)

Pulse para poner en marcha la unidad, púlselo de nuevo para detenerla.

### Botón AIR FLOW (FLUJO DE AIRE) (UP/DOWN) (ARRIBA/ABAJO)

Este botón cambia la dirección del flujo de aire (arriba/abajo). Página 98

### Botón AIR FLOW (FLUJO DE AIRE) (LEFT/RIGHT) (IZQUIERDA/DERECHA)

Este botón cambia la dirección del flujo de aire (izquierda/derecha). Página 98

### Botón CANCEL

Este botón cancela el temporizador ON (de activación), el temporizador OFF (de desactivación), y la operación SLEEP (de autoapagado).

### Botón OFF TIMER

Este botón selecciona la operación OFF TIMER. Página 99

### Interruptor ACL

Página 94

### Conmutador TIME SET UP (CONFIGURACIÓN DEL TIEMPO)

Este interruptor se utiliza para el ajuste de la hora. Página 95

• La figura aquí arriba muestra todas las indicaciones con un propósito explicativo, pero prácticamente sólo son indicadas las partes pertinentes.

## Procedimiento de transmisión

Cuando cada uno de los botones del control remoto es presionado apuntando el mismo hacia el acondicionador de aire, envía la señal. Cuando la señal es recibida correctamente, recibe un sonido emitido desde la unidad.

# Ajuste de la hora actual

■ Cuando se inserten las pilas, la hora actual pasará automáticamente al modo de ajuste de hora. 13:00 aparece como la hora actual. Configure la hora correcta.

Ejemplo: Configurar en las 10:30.



# 1

### Presione el interruptor TIME SET UP.

Presione con la punta de un bolígrafo, etc. La indicación de hora parpadea y se puede ajustar a la hora actual.

# 2

### Pulse el botón .

(Configurar en las 10:30)

# 3

### Presione el interruptor TIME SET UP.

La indicación cambia de parpadeo a luz fija y el ajuste finaliza. Asegúrese de pulsar el botón dentro de los 60 segundos siguientes a la última operación del paso 2, ya que de otro modo no se ajustará la hora.

### NOTA

- El funcionamiento en modo temporizador se basa en el reloj interno, por lo que deberá ajustar la hora correctamente.
- Los datos de control remoto se repondrán cuando se ajuste la hora actual.

# Funcionamiento en modo AUTO (automático)

■ Opera por la selección automática del modo de operación (COOL, HEAT, DRY) dependiendo de la temperatura ambiente al arrancar.

Cuando la unidad no está en el modo AUTO:



**1** Pulse el botón **MODE**.  
Mueva la marca ■ a la posición (Auto).

Apunte el mando a distancia hacia el acondicionador de aire, y

**2** Pulse el botón **ON/OFF**.

**Parar:** Pulsar el botón **ON/OFF**.

**NOTA**

- En caso de que no salga aire durante el funcionamiento.   
 → Página 107
- Al instalar el filtro de limpieza que viene incluido, el acondicionador de aire depurará el aire durante el funcionamiento automático.



Pantalla en estado apagado

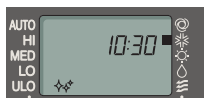

Se muestran tanto la hora actual como el MODO DE FUNCIONAMIENTO mientras el aire acondicionado está apagado.

Si no desea utilizar el modo AUTO (automático), cambie a COOL (frío), HEAT (calor), DRY (deshumidificador) o FAN (ventilador) en su lugar.

→ Página 97

Procedimiento de ajuste de la dirección del flujo de aire.

→ Página 98

# Ajuste de la temperatura durante la operación de AUTO

■ Es posible ajustar la temperatura del aire incluso durante el funcionamiento automático. Hay 6 niveles posibles de ajuste con el botón (▲) o el botón (▼). Durante el funcionamiento automático, la temperatura preestablecida, tanto para calor como para frío, es de 24°C.

Cuando sea necesario un cambio en la temperatura.

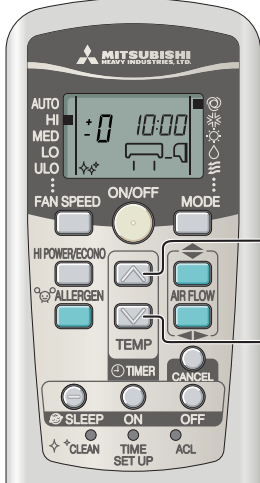

**1** Pulsar el botón (▲) o el botón (▼).

Cuando hace un poco de frío

Pulse el botón (▲).

■ Cada vez que se aprieta el botón (▲), el conmutador cambia conforme al orden siguiente -6 → -5 → ..... -1 → ±0 → +1 ..... +6.  
Cuando aparece indicado +6, incluso si el botón (▲) está presionado, el indicador no cambia.

Cuando hace un poco de calor

Pulse el botón (▼).

■ Cada vez que se aprieta el botón (▼), el conmutador cambia conforme al orden siguiente +6 → +5 → ..... +1 → ±0 → -1 ..... -6.  
Cuando aparece indicado -6, incluso si el botón (▼) está presionado, el indicador no cambia.

Programación de temp (°C)	Pantalla del mando a distancia												
	-6	-5	-4	-3	-2	-1	±0	+1	+2	+3	+4	+5	+6
	18	19	20	21	22	23	24	25	26	27	28	29	30

# FAN SPEED (VELOCIDAD DEL VENTILADOR)

■ Puede seleccionar la capacidad de su aire acondicionado durante el funcionamiento en modo calefacción, modo refrigeración o modo ventilador.

Capacidad de funcionamiento según elija usted	VELOCIDAD DEL VENTILADOR
Establecida automáticamente por el microcomputador	AUTO
Funcionamiento potente de gran capacidad	HI
Funcionamiento normal	MED
Funcionamiento ahorrando energía	LO
Operación silenciosa	ULO

**Presione el botón FAN SPEED (VELOCIDAD DEL VENTILADOR).**

Desplace la [marca ■] hasta la posición de velocidad de ventilador deseada.

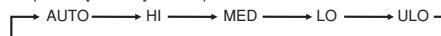

**NOTA**

- Al cambiar VELOCIDAD DEL VENTILADOR (FAN SPEED) de HI a LO, puede que se oiga el ruido del flujo del refrigerante.

# Funcionamiento en modo COOL/HEAT/DRY/FAN (Frío/Calor/Deshumidificador/Ventilador)

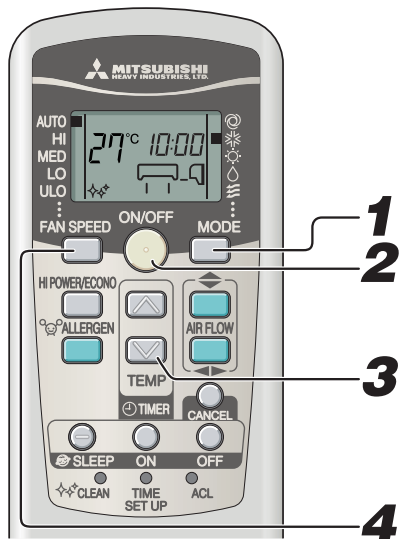

Procedimiento de ajuste de la dirección del flujo de aire. Página 98

## NOTA

- En caso de que no salga aire cuando se inicia el funcionamiento en modo calefacción. Página 107
- El contenido de la operación puede ser cambiado o ajustado igual mientras el acondicionador de aire está apagado.

Apunte el mando a distancia hacia el acondicionador de aire, y

### 1

#### Pulse el botón de selección MODE.

Desplace la [marca ■] hasta la posición de funcionamiento deseada.

\* (Cool), ☼ (Heat), △ (Dry), ☼ (Fan)

### 2

#### Pulse el botón ON/OFF.

### 3

#### Pulse el botón TEMP.

Pulse el botón ☼ o ☼ para ajustar la temperatura deseada.

Estándar

COOL	26°C~28°C	HEAT	22°C~24°C	DRY	24°C~26°C	FAN	--
------	-----------	------	-----------	-----	-----------	-----	----

### 4

#### Pulse el botón FAN SPEED.

Ajuste la velocidad del ventilador como desee.

Parar:

Pulse el botón ON/OFF.

# Ajuste de la temperatura de funcionamiento del acondicionador de aire

- Utilice la unidad dentro del siguiente margen de funcionamiento. Si no lo hace, se activará el dispositivo de protección por lo que no funcionará la unidad.

	Refrigeración	Calefacción
Temperatura exterior	Aproximadamente de -15 a 46°C	Aproximadamente de -15 a 21°C
Temperatura interior	Aproximadamente de 18 a 32°C	Aproximadamente de 15 a 30°C
Humedad interior	Aproximadamente por debajo de 80% El uso prolongado de la unidad con un nivel de humedad superior a 80% puede producir la formación de condensación en la superficie de la unidad interior, provocando fugas de agua.	—

# Características de operación del modo HEAT

## Mecanismo y capacidad de operación del modo HEAT

### ■ Mecanismo

- La unidad toma aire frío exterior, lo calienta y lo transfiere al interior, calentando así el ambiente. La capacidad de calefacción del sistema de bomba de calor se reduce cuando la temperatura del aire exterior desciende.
- Después de encender el acondicionador de aire puede pasar algún tiempo hasta que la unidad empiece a suministrar aire caliente.
- Si la temperatura exterior se vuelve extremadamente baja, es recomendable utilizar una fuente de calefacción adicional.

## Descongelación

Si la temperatura exterior es baja y la humedad ambiente alta, el intercambiador de calor, en la unidad exterior posiblemente se congele, lo cual evita una calefacción eficientemente.

Si ocurre esto, se activará la función de descongelación automática, deteniendo el funcionamiento del modo calefacción durante 5 – 15 minutos.

- Los dos ventiladores interior y exterior se detienen y se ilumina RUN que parpadea lentamente (1,5 seg. ON, 0,5 seg. OFF) durante la descongelación.
- La unidad exterior posiblemente despidiera algo de vapor durante esta operación. Esto es para ayudar al proceso de descongelado, no es un defecto.
- La operación HEAT se reinicia tan pronto como el descongelado se haya completado.

# Ajuste de la dirección del flujo de aire

## Ajuste de la dirección del flujo de aire

- La dirección arriba/abajo se puede ajustar con el botón AIRFLOW  $\blacktriangleleft$  (UP/DOWN) del mando a distancia. Cada vez que pulsa este botón, el modo cambia de la siguiente manera:  
Cambio en el modo FLUJO DE AIRE (ARRIBA/ABAJO).

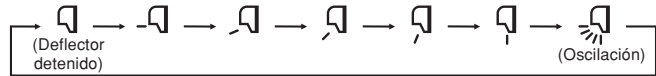

- La dirección izquierda/derecha se puede ajustar con el botón AIRFLOW  $\blacktriangleleft$  (LEFT/RIGHT) del mando a distancia. Cada vez que pulsa este botón, el modo cambia de la siguiente manera:  
Cambio en el modo FLUJO DE AIRE (IZQUIERDA/DERECHA).

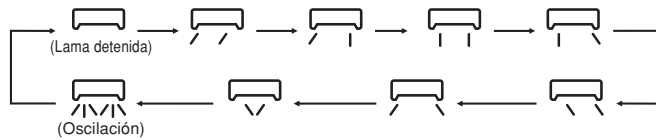

**NOTA**

- La posición actual de la aleta y la lama podrían diferir de la imagen mostrada.

**NOTA PARA EL FUNCIONAMIENTO EN MODO CALEFACCIÓN**

- Cuando se inicia el funcionamiento en modo calefacción, la dirección del deflector y la lama queda fijada en la posición horizontal/central para evitar la corriente de aire frío al arrancar, y vuelve a la posición previamente ajustada cuando el suministro de aire caliente se normaliza.
- La dirección del deflector y la lama será controlada hasta la posición horizontal/central cuando la temperatura de la habitación alcance el valor establecido y el compresor se detenga, o cuando se active el modo descongelación.
- La dirección del flujo de aire no se puede ajustar durante el período mencionado anteriormente. Cambie los ajustes de la dirección del flujo de aire después de que el aire caliente empiece a suministrarse y de que el deflector/lama se sitúe en la posición establecida.

## MEMORIA DE ALETA (DEFLECTOR O LAMA DETENIDOS)

Cuando pulse el botón AIRFLOW (UP/DOWN o LEFT/RIGHT) una vez mientras el deflector o la lama están en movimiento, la oscilación se detendrá en la posición deseada. Dado que este ángulo queda memorizado en el microordenador, la lama o el deflector se colocarán automáticamente en este ángulo cuando se inicie la próxima puesta en marcha. Como este ángulo está memorizado en el microordenador, el deflector o la lama se colocarán automáticamente en este ángulo cuando comience la próxima operación.

- PELIGRO**  
No exponga directamente ningún objeto al flujo de aire del acondicionador durante mucho tiempo.

- PRECAUCIÓN**  
Cuando la unidad se encuentre en modo COOL (frío) o DRY (deshumidificador), no haga funcionar el acondicionador con la circulación de aire orientada hacia abajo durante un largo período de tiempo. De lo contrario, puede producirse condensación en la rejilla de salida y el consiguiente goteo. De lo contrario, puede producirse condensación en la rejilla de salida y el consiguiente goteo.
- No trate de ajustar manualmente los deflectores y lamas, ya que éstos podrían no cerrarse completamente o cambiar el ángulo de control.

- Se recomienda detener el ángulo de la aleta.

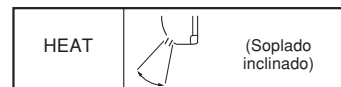

## Flujo de aire multidireccional (oscilación arriba/abajo y derecha/izquierda del aire)

- La activación simultánea de la oscilación arriba/abajo y derecha/izquierda del aire produce un flujo de aire multidireccional.

### Oscilación arriba/abajo de aire

En las operaciones COOL (ENFRIAR), DRY (SECAR) y FAN (VENTILAR)



Línea gruesa —: se mueve rápido  
Línea fina —: se mueve despacio

En la operación HEAT (CALENTAR)

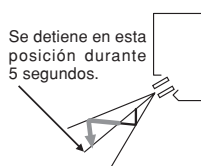

### Oscilación derecha/izquierda de aire

En las operaciones COOL (ENFRIAR), DRY (SECAR) y FAN (VENTILAR)

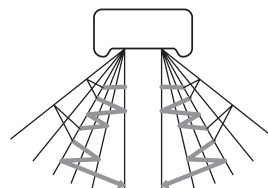

Lama izquierda Lama derecha

En la operación HEAT (CALENTAR)

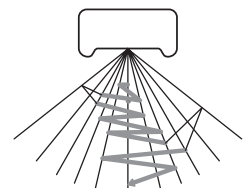

# Funcionamiento en modo SLEEP TIMER (autoapagado)

- La unidad se detiene automáticamente al final del período de tiempo establecido. La temperatura prefijada se ajusta automáticamente de acuerdo con el tiempo transcurrido, con el fin de evitar una refrigeración o calefacción excesiva. Página 101



**1**

## Cambiando el ajuste de la hora

Ajuste una nueva hora pulsando el botón SLEEP.

## Procedimiento de cancelación

Pulse el botón CANCEL para agagar el indicador SLEEP.

## 1 Pulse el botón SLEEP.

### ■ Si se pulsa mientras la unidad está apagada

Se inicia el funcionamiento en modo SLEEP TIMER con los ajustes anteriores, y el acondicionador de aire se apaga una vez transcurrido el tiempo establecido.

### ■ Si se pulsa mientras la unidad está en marcha

El acondicionador de aire se apaga una vez transcurrido el tiempo establecido. Cada vez que pulsa este botón, la indicación cambia de la siguiente manera:

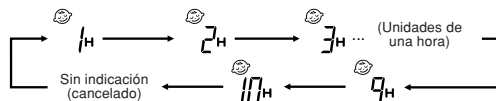

Ejemplo: Usted prefiere que la unidad se pare transcurridas 7 horas.

Configurar en **7H**

La luz del temporizador (amarilla) está encendida.

- La unidad se detiene una vez transcurrido el tiempo establecido.

### NOTA

- La operación SLEEP (AUTOAPAGADO) no funcionará durante la operación ALLERGEN CLEAR (ELIMINAR ALÉRGENOS).
- No se puede ajustar de forma concurrente con el modo OFF-TIMER.

# Funcionamiento en modo OFF-TIMER (temporizador de apagado)

- La unidad se detiene automáticamente cuando se llega el tiempo establecido. Si tiene el aire acondicionado apagado, inicie la operación desde el paso 1. Si el aire acondicionado está funcionando, inicie la operación desde el paso 2.

Ejemplo: Desea que la unidad se detenga a las 22:30.

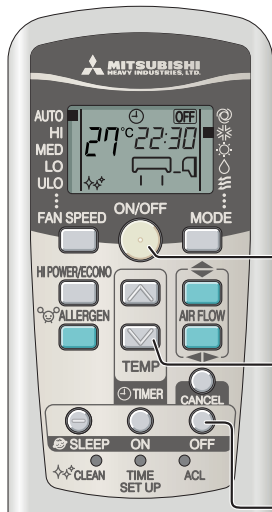

**1**

**3**

**2,4**

## Cambiando el ajuste de la hora

Ajustar una hora nueva usando el botón OFF-TIMER.

## Procedimiento de cancelación

Pulse el botón CANCEL para apagar la indicación del temporizador.

## 1 Pulse el botón ON/OFF.

## 2 Pulse el botón OFF-TIMER.

Parpadeará el indicador OFF-TIMER

## 3 Pulse el botón or .

Cada vez que se pulsa el botón , la indicación va cambiando en el siguiente orden:

→ 0:00 → 0:10 → 0:20 → ... → 1:00 → 1:10 (Unidades de diez minutos)

Cada vez que se pulsa el botón , la indicación va cambiando en el siguiente orden:

→ 0:00 → 23:50 → 23:40 → ... → 23:00 → 22:50 (Unidades de diez minutos)

Configurar en las 22:30

## 4 Pulse el botón OFF-TIMER.

La indicación cambia de parpadeo a luz fija y el ajuste finaliza. El testigo (amarillo) del temporizador se enciende.

### NOTA

- La unidad detiene la operación a la hora ajustada.
- Asegúrese de pulsar el botón dentro de los 60 segundos siguientes a la última operación del paso 3, ya que de otro modo no se completará el ajuste.
- La hora actual no se muestra durante el funcionamiento en modo OFF-TIMER.
- La operación OFF-TIMER (TEMPORIZADOR DE DESACTIVACIÓN) no funcionará durante la operación ALLERGEN CLEAR (ELIMINAR ALÉRGENOS).
- A diferencia del funcionamiento en modo SLEEP TIMER, el ajuste automático de la temperatura no se lleva a cabo durante el modo OFF-TIMER.

# Funcionamiento en modo ON-TIMER (temporizador de encendido)

- La unidad se pone en funcionamiento entre 5 y 60 minutos antes de la hora establecida para que la temperatura de la habitación haya alcanzado su punto óptimo al llegar ese momento. Página 101  
La operación ON-TIMER (TEMPORIZADOR DE ACTIVACIÓN) se puede configurar con independencia de si el aire acondicionado está en funcionamiento o no.

Ejemplo: En caso de que la temperatura óptima de la habitación se desee para las 8:00.

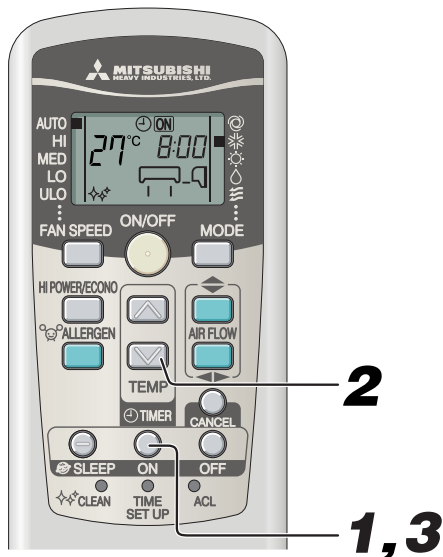

**1** Pulse el botón ON-TIMER.  
Parpadeará el indicador ON-TIMER

**2** Pulse el botón o .

Cada vez que se pulsa el botón , la indicación va cambiando en el siguiente orden:  
→ 0:00 → 0:10 → 0:20 → ... → 1:00 → 1:10 → (Unidades de diez minutos)

Cada vez que se pulsa el botón , la indicación va cambiando en el siguiente orden:  
→ 0:00 → 23:50 → 23:40 → ... → 23:00 → 22:50 → (Unidades de diez minutos)

Configurar en las 8:00

**3** Pulse el botón ON-TIMER.  
La indicación cambia de parpadeo a luz fija y el ajuste finaliza.  
La luz (amarilla) del temporizador se enciende.  
La unidad se detiene si la hora de encendido se ajusta mientras ésta está en marcha.

**NOTA**

- Se inicia la operación 5 a 60 minutos adelantada a la hora ajustada.
- El testigo del temporizador (amarillo) se apaga a la hora programada.
- Asegúrese de pulsar el botón dentro de los 60 segundos siguientes a la última operación del paso 2, ya que de otro modo no se completará el ajuste.
- La hora actual no se muestra durante el funcionamiento en modo ON-TIMER.
- La operación ON-TIMER (TEMPORIZADOR DE ACTIVACIÓN) no funcionará durante la operación ALLERGEN CLEAR (ELIMINAR ALÉRGENOS).

**Cambiando el ajuste de la hora**  
Ajústela en una nueva hora mediante el botón ON-TIMER.

**Procedimiento de cancelación**  
Pulse el botón CANCEL para apagar el indicador del temporizador.

# Funcionamiento en modo SLEEP TIMER + ON-TIMER

- Funcionamiento combinado de los modos SLEEP TIMER y ON-TIMER.

Ejemplo: Se desea que la unidad se detenga después de 3 horas y que luego vuelva a ponerse en marcha, alcanzándose la temperatura preestablecida hacia las 8:00.



**Configuración del modo SLEEP TIMER**  
Configurar mediante los procedimientos de la página 99.

Configurar en 3H

**Configuración de la operación ON-TIMER**  
Configurar de acuerdo con el procedimiento mencionado en la sección ON-TIMER.

Configurar en 8:00

La configuración de la iluminación de la luz del temporizador (amarilla) de esta unidad ha sido efectuada.

- Una vez transcurrido el tiempo establecido en el modo SLEEP TIMER, el funcionamiento de la unidad se detiene y vuelve a ponerse en marcha entre 5 y 60 minutos antes de la hora fijada para el modo ON-TIMER.
- El testigo del temporizador se apaga cuando se llega a la hora ajustada en el modo ON-TIMER.

**Cambiando el ajuste de la hora**  
Ajuste una nueva hora mediante el botón SLEEP u ON-TIMER.

**Procedimiento de cancelación**  
Pulse el botón CANCEL para apagar la indicación del temporizador.

# Funcionamiento en modo PROGRAM TIMER (temporizador programado)

- Combinación de los ajustes de temporizador de los modos ON TIMER y OFF TIMER. Una vez que se haya ajustado, los ciclos del temporizador se repetirán todos los días a la misma hora, a menos que se pulse el botón ON/OFF.



Ejemplo: Cuando se desea que la unidad se detenga a las 23:30 y que luego vuelva a ponerse en marcha, alcanzándose la temperatura preestablecida hacia las 8:00.

## Ajuste de la operación OFF-TIMER

Realice el ajuste según el procedimiento de la página 99. Configurar en las **OFF** 22:30

## Ajuste de la operación ON-TIMER

Realice el ajuste según el procedimiento de la página 100. Configurar en las **ON** 8:00

El testigo del temporizador (amarillo) de la unidad se encenderá cuando la configuración se haya completado. La hora ajustada se mostrará en el mando a distancia. El indicador cambiará en función del estado operativo.

**ON OFF** 8:00 Con ON-TIMER (temporizador de encendido), el aire acondicionado inicia su funcionamiento. Con OFF-TIMER (temporizador de apagado) el aire acondicionado se apaga.

**ON OFF** 22:30 Con OFF-TIMER (temporizador de apagado), el aire acondicionado se apaga. Con ON-TIMER (temporizador de encendido), el aire acondicionado inicia su funcionamiento.

## Cambiando el ajuste de la hora

Ajustar una hora nueva usando el botón OFF-TIMER o el botón ON-TIMER.

## Procedimiento de cancelación

Pulse el botón CANCEL para apagar la indicación del temporizador.

## Arranque de confort

En el modo de funcionamiento ON TIMER, la unidad se pone en marcha un poco antes para que la habitación pueda acercarse a la temperatura óptima cuando llegue la hora de inicio. A esto se le denomina "Arranque de confort".

### Mecanismo

- La temperatura de la habitación se comprueba 60 minutos antes de la hora de inicio. Dependiendo de la temperatura ambiente en ese momento, la operación se inicia 5 a 60 minutos adelantada.
- La función está disponible en los modos de funcionamiento COOL y HEAT (incluido AUTO). Este no actúa en los modos DRY.

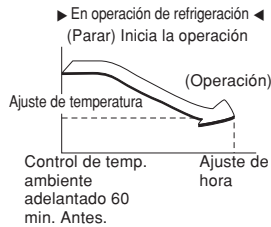

## SLEEP TIMER (Temporizador de autoapagado)

Quando está seleccionado el modo SLEEP TIMER, la temperatura establecida se ajusta automáticamente al cabo de un rato, asegurándose así de que la habitación no esté demasiado fría durante la refrigeración ni demasiado caliente durante la calefacción.

- Durante el enfriamiento: la temperatura preestablecida se rebaja 1°C al comienzo de la operación SLEEP (AUTOAPAGADO) (cuando el temporizador está activado). Después de eso, la temperatura sube 1°C cada hora hasta situarse 1°C por encima de la temperatura programada.
- Durante la calefacción: La temperatura preestablecida se rebaja 1°C al comienzo de la operación SLEEP (AUTOAPAGADO) (cuando el temporizador está activado). Después de eso, la temperatura desciende 3°C en una hora y 6°C en dos horas, por debajo de la temperatura programada.

# Funcionamiento en modo ALLERGEN CLEAR (eliminación de alérgenos)

- Se utiliza el poder de las enzimas para eliminar los alérgenos que se acumulan en el filtro alérgico.

Apunte el mando a distancia al aire acondicionado.

# 1

Pulse el botón ALLERGEN CLEAR.

Para parar: Pulse el botón ON/OFF o el botón ALLERGEN CLEAR.

## NOTA

- Dado que la temperatura de la habitación puede variar bastante, se recomienda usar esta función cuando no haya nadie en la habitación. (Finaliza automáticamente en unos 90 min.)
- Durante la operación ALLERGEN CLEAR (ELIMINAR ALÉRGENOS), no se pueden configurar las operaciones de temperatura, velocidad del ventilador, dirección del flujo de aire, y temporizador.

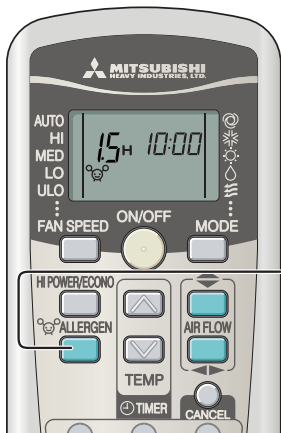

# Funcionamiento en modo HIGH POWER/ECONOMY (alta potencia/eco)

Si el acondicionador de aire no está en funcionamiento, apunte el mando a distancia hacia la unidad, y

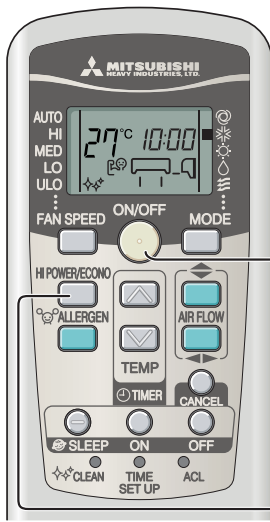

## 1

Pulse el botón ON/OFF (ACTIVAR/DESACTIVAR).

## 2

Pulse el botón HI POWER/ECONO (ENCENDIDO FUERTE/ECONÓMICO).

- Cuando el modo de operación es AUTO, COOL (ENFRIAR) o HEAT (CALENTAR) Cada vez que se pulsa el botón HI POWER/ECONO, la indicación va cambiando en el siguiente orden:



- Cuando el modo de operación es DRY (SECAR) o PROGRAM TIMER (PROGRAMACIÓN DE TEMPORIZADOR) Cada vez que se pulsa el botón HI POWER/ECONO, la indicación va cambiando en el siguiente orden:

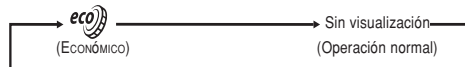

## Respecto a la operación HIGH POWER (ENCENDIDO FUERTE)

Al presionar el botón HI POWER/ECONO (ENCENDIDO FUERTE/ECONÓMICO) se intensifica la potencia de funcionamiento y se inicia una potente operación de refrigeración o calefacción durante 15 minutos seguidos. El mando a distancia muestra la indicación y la indicación FAN SPEED desaparece.

### NOTA

- Durante la operación HIGH POWER (ENCENDIDO FUERTE), la temperatura de la habitación no se controla. Cuando este modo de funcionamiento provoque una refrigeración o una calefacción excesivas, pulse de nuevo el botón HI POWER/ECONO para cancelar el modo HIGH POWER.
- La operación HIGH POWER no está disponible durante las operaciones DRY y de programación de temporizador.
- Cuando se ajuste el modo de funcionamiento HIGH POWER (alta potencia) en combinación con el modo ON TIMER (temporizador de encendido), el primero se iniciará desde la hora programada.
- El modo de funcionamiento HIGH POWER quedará cancelado cuando se realice alguna de las siguientes operaciones.
  - ① Cuando el botón HI POWER/ECONO (ENCENDIDO FUERTE/ECONÓMICO) se presiona de nuevo.
  - ② Cuando se cambia el modo de operación.
  - ③ Cuando han pasado 15 min. desde el inicio de la operación HIGH POWER (ENCENDIDO FUERTE).
- No funciona mientras el aire acondicionado está APAGADO.
- Tras el funcionamiento en modo HI POWER, podría oírse el sonido del flujo del refrigerante.

## Respecto al funcionamiento ECONOMY (ECONÓMICO)

Al pulsar el botón HI POWER/ECONO se inicia un funcionamiento suave, con la potencia desconectada para evitar un calentamiento o enfriamiento excesivo.

La unidad funciona 1,5°C por encima de la temperatura ajustada durante la refrigeración, o 2,5°C por debajo de ella durante la calefacción. Aparece el símbolo en el mando a distancia y la indicación de VELOCIDAD DEL VENTILADOR desaparece.

### NOTA

- La próxima vez que el acondicionador de aire se ponga en marcha, éste pasará a modo ECONOMY si se dan los siguientes casos.
  - ① Si se detiene el acondicionador de aire con el botón ON/OFF durante el modo ECONOMY.
  - ② Cuando el acondicionador de aire se detenga estando en los modos SLEEP u OFF TIME mientras está funcionando en modo ECONOMY.
  - ③ Cuando se reanude el funcionamiento de la unidad desde los modos CLEAN o ALLERGEN CLEAR.
- El modo de funcionamiento ECONOMY quedará cancelado cuando se realice alguna de las siguientes operaciones.
  - ① Cuando el botón HI POWER/ECONO (ENCENDIDO FUERTE/ECONÓMICO) se presione de nuevo.
  - ② Cuando se cambie el modo de operación desde DRY a FAN.
- No funciona mientras el aire acondicionado está APAGADO.



# Funcionamiento en modo SELF CLEAN (autolimpieza)

La operación CLEAN (LIMPIAR) debe ejecutarse después de la operación AUTO, COOL (ENFRIAR) y DRY (SECAR) para eliminar la humedad del interior de la unidad y controlar el crecimiento de moho y bacterias.

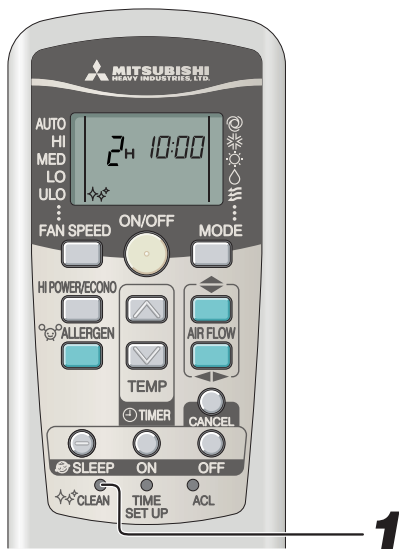

## 1 Para activar el modo CLEAN (limpieza), presione el interruptor CLEAN con la punta de un bolígrafo.

Cada vez que se pulsa el interruptor CLEAN, el indicador va cambiando en el siguiente orden:

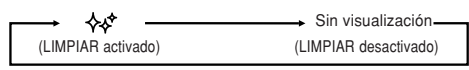

### NOTA

- Dos horas después, el aire acondicionado deja de funcionar automáticamente. Para detener el aire acondicionado inmediatamente, pulse el botón ON/OFF (encendido/apagado).
- El modo CLEAN no se activará después de que la unidad haya estado funcionando en modo HEAT y FAN, OFF-TIMER, SLEEP y ALLERGEN CLEAR.
- El ventilador de la unidad interior funciona durante unas dos horas en la operación CLEAN (LIMPIAR).
- La luz RUN se encenderá durante la operación CLEAN (LIMPIAR).

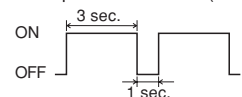

- Si se pulsa el botón SLEEP o el botón ALLERGEN CLEAR durante el funcionamiento en modo CLEAN, quedará cancelado éste último y la unidad pasará a funcionamiento en modo SLEEP o ALLERGEN CLEAR.
- Ésta no es una función para eliminar moho, gérmenes, ni mugre que ya estén adheridos a la unidad.

# Función de reinicio automático

- ¿En qué consiste la función de reinicio automático?
- La función de reinicio automático registra el estado operativo del acondicionador de aire inmediatamente antes de apagarse a causa de un corte de energía, y restablece automáticamente las funciones de éste después de que se haya recuperado el suministro eléctrico.
  - Se cancelarán los siguientes ajustes:
    - 1 Ajustes del temporizador
    - 2 Operaciones HIGH POWER (A GRAN POTENCIA)

### NOTA

- La función de reinicio automático se activa cuando el acondicionador de aire sale de fábrica. Consulte con su distribuidor si quiere desactivar esta función.
- Si ocurre un fallo eléctrico, la programación del temporizador se cancela. Cuando se reestablece la alimentación, tendrá que volver a programar el temporizador otra vez.

# Consejos para un funcionamiento efectivo

Para operar su unidad de manera cómoda y económica. Por favor tenga en cuenta lo siguiente.

<p><b>Ajuste una temperatura ambiente agradable.</b></p> <p>Las temperaturas excesivamente altas o bajas no son buenas para su salud y derrochan electricidad.</p>	<p><b>Limpie los filtros frecuentemente.</b></p> <p>Los filtros obstruidos pueden bloquear el flujo de aire y produce una disminución en la eficiencia de la operación.</p>	<p><b>Evite la exposición directa a la luz solar y a la corriente de aire.</b></p> <p>Durante la refrigeración, reduzca la luz solar por medio de cortinas o biombo. Mantenga las ventanas y puertas cerradas, con excepción de cuando está ventilando.</p>
<p><b>Ajuste la dirección del flujo de aire correctamente.</b></p> <p>Ajuste el flujo de aire arriba/abajo e izquierda/derecha para obtener así una temperatura ambiente pareja.</p>	<p><b>Opere la unidad sólo cuando lo necesite.</b></p> <p>Haga buen uso del timer para operar la unidad sólo cuando sea necesario.</p>	<p><b>Mantenga alejadas las fuentes de calor cuando intente enfriar una habitación.</b></p> <p>Mantenga las fuentes de calor fuera del ambiente tanto como sea posible.</p>

# Mantenimiento

## Antes de hacer el mantenimiento

Desconecte la alimentación.



• No derrame ningún líquido.

Corre el riesgo de electrocutarse.

Limpie la unidad con un paño suave y seco.



- No toque las aletas de aluminio del intercambiador de calor.
- Apóyese firmemente en una escalera o en algún otro objeto estable al extraer el filtro y el panel de entrada.

No use los siguientes artículos:

- Agua caliente (40°C o más). Esto podría deformar o decolorar la unidad.
- Gasolina, disolvente, bencina o limpiadores, etc. Todos ellos podrían deformar o rayar la unidad.

## Durante el período de utilización

Limpiando el filtro de aire.

**1** Retirar el filtro de aire

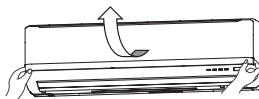

Limpiar regularmente a intervalos no superiores a las dos semanas.

- Levante y tire del panel de entrada de aire hacia delante.
- Sujete los pomos con suavidad en ambos lados y levante ligeramente para retirar el panel.



**2** Limpieza

Si el filtro está muy sucio, lávelo con agua caliente (aprox. 30°C) y séquelo bien.

**PRECAUCIÓN**

- No lave el filtro con agua hirviendo.
- No seque el filtro sobre el fuego.
- Trátelo con cuidado.



**3** Reinstale el filtro de aire

- Sujete firmemente el filtro por ambos lados, como se indica en la imagen de la derecha, e insértelo de forma segura.
- Si la unidad funciona sin el filtro de aire puede ensuciar la unidad, resultando en daños en la misma.

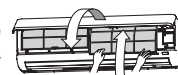

Limpiando la unidad

- Limpie la unidad con un paño seco y suave o límpiela usando una aspiradora.
- Si la unidad está extremadamente sucia, límpiela con un paño humedecido en agua caliente.

Limpieza del panel de entrada de aire

- Extracción, instalación del panel de entrada de aire.
- El panel puede lavarse con agua. Después de lavarlo con agua, quite cualquier humedad que quede en el panel y póngalo a secar donde no le dé el sol.

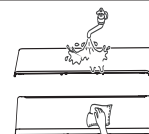

## Cómo abrir y cerrar el panel de entrada de aire

**Apertura**

Sitúe los dedos en los huecos que hay a ambos lados del panel y tire de él hacia delante, de modo que se abra unos 60 grados.

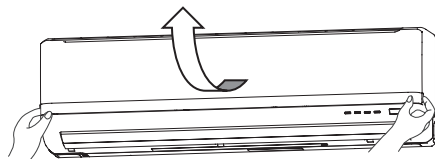

**Cierre**

Empuje ambos extremos por igual y luego presione ligeramente en el centro.

## Extracción e instalación del panel de entrada de aire

**Extracción**

Cuando extraiga el panel de entrada de aire para limpiar su interior o realizar otros trabajos, abra el panel 80 grados y luego tire de él hacia delante.

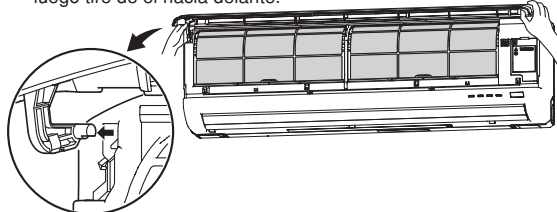

**Instalación**

Asegure el borde superior del panel de entrada de aire empujándolo ligeramente hacia dentro, y después cierre el panel.

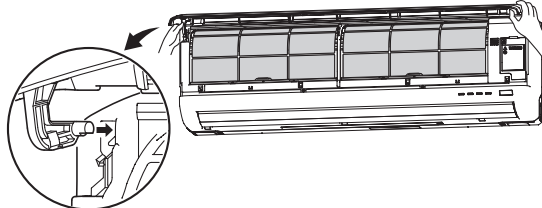

**NOTA**

Cuando el filtro de aire está obstruido con polvo, etc. se ve afectada la capacidad de refrigeración y calefacción, y aumentan los ruidos de operación, a lo que debe sumarle el derroche de energía. Por esto limpie el filtro regular y correctamente.

**En el final de la temporada****1** Ponga a funcionar el ventilador durante 2 ó 3 horas.

Seca el interior de la unidad.

**2** Detenga la unidad y desconecte la alimentación.

La unidad consume aproximadamente 4 W incluso cuando no está en funcionamiento.  
Desconectar la alimentación ayudará a ahorrar energía y costes.

**3** Limpiar y volver a instalar los filtros de aire.**4** Limpiar la unidad en ambas partes externas e internas de la unidad.**5** Retire las baterías del control remoto.**En el principio de la temporada****1** Asegúrese de que el cableado de puesta a tierra no está pellizcado o desconectado.**2** Compruebe que no haya corrosión u óxido en el bastidor de la unidad exterior.**3** Asegúrese de que no existen obstáculos que bloqueen el flujo de aire alrededor de las aberturas de entrada y salida de aire de las unidades interior y exterior.**4** Asegúrese de que los filtros de aire estén limpios.**5** Conecte la alimentación.**6** Inserte las baterías en el control remoto.**Instalación, inspección, y reemplazo del filtro de limpieza de aire**

1. Abra el panel de entrada de aire y extraiga los filtros de aire.  Página 104

2. Retire los soportes del filtro, con el filtro de limpieza de aire instalado en ellos, del acondicionador de aire.

3. Extraiga el filtro alergénico (naranja claro) del soporte del filtro e inspecciónelo. Use una aspiradora para eliminar el polvo o la suciedad del filtro alergénico. Recambie el filtro alergénico si no se puede limpiar o si ya lleva usándose más de 1 año.

(El filtro alergénico debe cambiarse al cabo de 1 año de uso. No obstante, el periodo de recambio puede variar dependiendo de las condiciones de uso.)

Extraiga el filtro deaodorirante (naranja) del soporte del filtro e inspecciónelo. Elimine periódicamente el polvo o la suciedad acumulados en el filtro deaodorirante. Si el filtro deaodorirante está muy sucio, se puede lavar con agua. Pero tenga en cuenta que el filtro es frágil, de manera que conviene lavarlo en el soporte del filtro para evitar dañarlo. Después de lavar el filtro, póngalo a secar al sol. Poniendo el filtro al sol se reactiva el efecto desodorante.

(No tire los soportes del filtro. Son reutilizables.)

4. Instale el filtro de limpieza de aire en los soportes del filtro, y después instale los soportes del filtro en el acondicionador de aire.

**NOTA**

- El filtro alergénico y el filtro deaodorirante se pueden instalar a la derecha o a la izquierda del aire acondicionado.
- Coloque el filtro alergénico con la parte de color naranja claro delante.

5. Instale los filtros de aire y cierre el panel de entrada de aire.  Página 104

**⚠ PRECAUCIÓN**

- El intercambiador de calor puede dañar sus dedos.

Con respecto al reemplazo del filtro de limpieza de aire, póngase en contacto con su proveedor.

Artículo	Característica	Color
Filtro alergénico	Se utiliza el poder de las enzimas para eliminar los alérgenos que se acumulan en el filtro.	Naranja claro
Filtro deaodorirante	Descompone las sustancias que emiten olores, produciendo un efecto desodorante.	Naranja

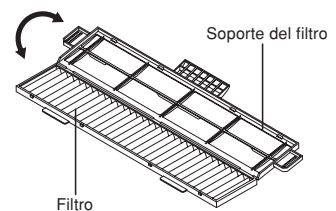
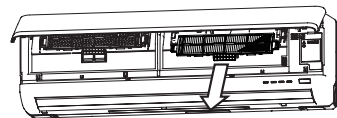

# Instalación correcta

## Posición adecuada de instalación

- No coloque ningún objeto delante de la unidad interior que impida su correcta ventilación y funcionamiento.
- No instale la unidad en ninguno de los siguientes lugares:
  - Donde exista riesgo de fugas de gases inflamables.
  - Riesgo de salpicaduras con petróleo y sus derivados.
- En casos donde la unidad es usada en lugares como balnearios, donde se generan gases de sulfuros, o en distritos expuestos a las brisas de mar, la corrosión puede causar desperfectos. Consulte con su distribuidor.
- El cuerpo del acondicionador de aire y del control remoto deben estar a más de 1 m. de distancia de otros aparatos tales como televisor, radio, etc.
- El desagüe del agua acumulada por la condensación de humedad dentro de la unidad debe desagotarse en el lugar correcto.

## Preste atención también, a los ruidos de operación

- Cuando instala la unidad, elija un lugar que pueda soportar el peso de la unidad y que esta quede fija, y no produzca ruidos o vibraciones durante la operación. Si se transmiten vibraciones a través de la casa, fije la unidad colocando almohadillas de goma anti-vibración entre la propia unidad y los anclajes.
- Elija un lugar donde el aire frío o caliente, así como los ruidos provenientes de las unidades interna y externa, no causen ninguna molestia a sus vecinos.
- Elementos cerca de la entrada o salida de aire en la unidad interior pueden causar desperfectos o aumentar el ruido de operación. No deje obstáculos cerca de la entrada o de la salida de aire.
- Si oye un sonido irregular durante la operación, consulte con su distribuidor.

## Inspección y mantenimiento

Dependiendo del entorno donde se encuentre la unidad, el interior del acondicionador de aire puede ensuciarse bastante tras unos pocos años de funcionamiento. Esto reducirá su rendimiento. Además de la limpieza normal, recomendamos realizar inspecciones y mantenimiento en el aparato. (Esto puede hacer que el acondicionador de aire tenga una vida útil más prolongada libre de problemas.)

- En la inspección y mantenimiento, consulte con su distribuidor o alguna oficina de venta de compañías de distribución. (servicio de carga si es requerido en este caso.)
- Recomendamos realizar la inspección y el mantenimiento durante las estaciones en que no usa la unidad.
- Si el cable de abastecimiento de esta unidad está dañado, este solamente deberá ser reemplazado por un centro de reparación autorizado por el fabricante, pues para ello habrán de ser utilizadas herramientas especiales.

# Tratamiento de problemas

Por favor controle lo siguiente antes de solicitar el servicio pos-venta a su distribuidor.

### El acondicionador de aire no opera correctamente.

¿No está el interruptor desconectado?



¿Está el timer en la posición ON?



¿Hay una falla de energía o está el fusible averiado?



Si el aparato de aire acondicionado no funciona correctamente después de comprobar los puntos de la izquierda, si sigue existiendo alguna duda tras consultar la página 107, o si se da alguna de las condiciones descritas en la página 108, interrumpa la alimentación o póngase en contacto con su distribuidor.

### Refrigeración o calefacción deficientes

¿Está la temperatura ambiente ajustada como lo desea?

Temp. agradable



¿Están los filtros de aire limpios (no obstruidos)?

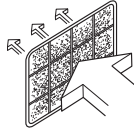

¿Hay ventanas o puertas abiertas?

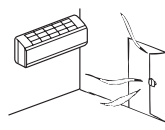

### Refrigeración deficiente

¿Está entrando la luz solar directamente en el ambiente?

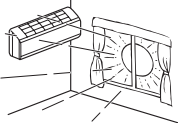

¿Hay alguna fuente de calor en el ambiente?





¿Hay muchas personas en el ambiente?



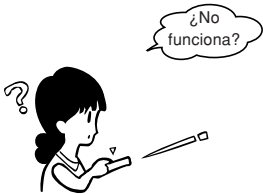

En este aire acondicionado se utiliza un refrigerante alternativo (R410A). Cuando solicite algún servicio de reparación, inspección o mantenimiento a su distribuidor, indíquese.

# Aviso

<p><b>La unidad no vuelve a ponerse en marcha inmediatamente después de que la haya detenido.</b></p> <p>(Se ilumina la luz de RUN)</p> <p>¿No funciona?</p> 	<p>Como medida de protección, el reinicio de la unidad queda bloqueado durante 3 minutos tras haberla detenido.</p> <p>Por favor espere tres minutos.</p>  <p>El temporizador de protección de 3 minutos que incorpora el microordenador arranca de nuevo la unidad automáticamente.</p>
<p><b>No sale aire cuando se inicia el funcionamiento en modo calefacción.</b></p> <p>La lámpara RUN parpadea lentamente (1,5 seg. ENCENDIDA, 0,5 seg. APAGADA)</p>	<p>Se detiene el soplado de aire para prevenir el soplado hacia afuera de aire frío hasta que el cambiador de calor se haya calentado. (2 a 5 min.) (Programa HOT KEEP (conservación de calor))</p>
<p><b>No sale aire durante 5 – 10 minutos, o el aire que sale no es caliente, cuando la unidad se encuentra en modo calefacción.</b></p> <p>La lámpara RUN parpadea lentamente (1,5 seg. ENCENDIDA, 0,5 seg. APAGADA)</p>	<p>Cuando la temperatura exterior es baja y la humedad es alta, la unidad a veces realiza el descongelamiento automáticamente. Por favor espere. Durante el descongelamiento, se oye correr agua en el interior de la unidad.</p>
<p><b>No sale aire cuando se inicia el funcionamiento en modo DRY (deshumidificación).</b></p> <p>(La luz RUN se ilumina.)</p>	<p>El ventilador exterior a veces está detenido para prevenir la evaporación de humedad y ahorra así energía.</p>
<p><b>Sale una bruma en la operación COOL (refrigeración).</b></p>	<p>El aire soplado durante la operación huele mal. Este mal olor proviene del tabaco o los elementos cosméticos dentro de la unidad.</p>
<p><b>Sale mal olor de la unidad.</b></p>	<p>El aire producido durante el funcionamiento puede tener un olor particular. Esto está causado por el tabaco o por los cosméticos que han impregnado la unidad.</p>
<p><b>Se oyen ruidos como el correr de agua.</b></p> 	<p>Este es el ruido producido por el líquido (refrigerante) que circula dentro de la unidad.</p>
<p><b>Se oyen ruidos como crujido.</b></p>	<p>Esto es causado por la expansión o contracción de los plásticos.</p>
<p><b>Oye un sonido de siseo o chasquido.</b></p>	<p>Esto es causado por la operación de las válvulas de control del refrigerante o los componentes eléctricos.</p>
<p><b>Tras un corte de corriente, la unidad no se reinicia, aunque se haya restablecido la alimentación.</b></p>	<p>Si no se ajusta la función de reinicio automático, la unidad no se reiniciará automáticamente. Opere otra vez el control remoto para reiniciar la operación.</p>
<p><b>Las señales del control remoto no son recibidas.</b></p>	<p>Las señales del control remoto no pueden ser recibidas cuando el receptor de señal en el acondicionador de aire está expuesto a iluminación intensa a la luz solar. En este caso, interfiera la luz solar o reduzca la iluminación.</p>
<p><b>Formación de humedad en las rejillas de salida aire.</b></p>	<p>Si la unidad estuvo funcionando por un largo período de tiempo con alta humedad, es posible la formación de humedad en las rejillas de salida de aire y el goteo consiguiente.</p>
<p><b>Se oye ruido de silbido procedente de la unidad exterior.</b></p>	<p>Este ruido significa que la velocidad de giro del compresor está aumentando o disminuyendo.</p>
<p><b>El ventilador no se para inmediatamente después de haber parado la operación de la unidad.</b></p>	<p>Ventilador interior: El ventilador no se parará hasta después de 2 horas si está ajustado a operación CLEAN (LIMPIAR). Ventilador exterior: El ventilador no se parará durante aproximadamente 1 minuto para proteger la unidad.</p>
<p><b>La luz RUN permanece encendida aunque se ha parado la operación.</b></p>	<p>La luz RUN se encenderá durante la operación CLEAN (LIMPIAR). La luz RUN se apagará cuando finalice la operación CLEAN (LIMPIAR).</p>
<p><b>En ocasiones podría oír un sonido parecido a “shooooo” durante un breve período de tiempo de la unidad al apagarla.</b></p>	<p>Este sonido se produce al detener la operación de otra unidad de interior.</p>

# Póngase en contacto con su distribuidor

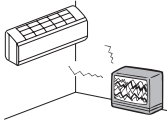
■ Apague inmediatamente el suministro de energía e informe a su distribuidor en una de las situaciones siguientes:

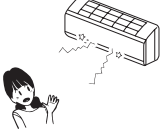
<p><b>Fusibles o enchufe a menudo quemados.</b></p> 	<p><b>El cable de suministro de energía está excesivamente caliente. La cubierta del cable de energía está quebrado.</b></p> <p style="text-align: center;">⚠ <b>PRECAUCIÓN</b></p> <p>Si se daña el cable de potencia, consulte con su distribuidor o ingeniero cualificado para instalar el repuesto y evitar accidentes.</p>	
<p><b>Se observa un desperfecto en el televisor, la radio u otros aparatos electrónicos.</b></p> 	<p><b>El interruptor no actúa seguramente.</b></p> 	<p><b>Se oyen ruidos anormales durante la operación.</b></p> 
<p><b>Cuando se producen anomalías hay que desconectar la alimentación inmediatamente y volver a conectarla pasados 3 minutos. Después de reiniciar el funcionamiento con el botón ON/OFF del mando a distancia, las anomalías continúan.</b></p>		<p><b>Los testigos luminosos RUN y TIMER de la sección de visualización de la unidad parpadean rápidamente (0,5 seg. ON; 0,5 seg. OFF) y el aparato no funciona.</b></p>

## Acerca del Aire Acondicionado Múltiple

### Funcionamiento Simultáneo

- Los aparatos de aire acondicionado no puede estar en diferentes modos de operación al mismo tiempo, p.ej. una unidad en modo "Frío" y otra unidad en modo "Caliente".
- Cuando se lleven a cabo diferentes operaciones, el aparato de aire acondicionado que se puso en funcionamiento en primer lugar será el que tenga prioridad, de modo que el aparato que se ponga en marcha posteriormente será el que efectúe la operación de soplado de aire.
- Cuando desee que el aparato que se puso en marcha en segundo lugar sea tenga prioridad, pare el aparato de aire acondicionado que tenga prioridad o haga que el tipo de operación de la unidad que se puso en marcha primero sea la misma que la de la unidad que se puso en marcha en segundo lugar.

### Funcionamiento Automático

- Cuando el interruptor de funcionamiento de control remoto se encuentra en la posición "Auto," el aire acondicionado selecciona automáticamente "Frío," "Seco," o "Caliente" cuando se inicia la operación dependiendo de la temperatura de la sala.
- Durante el funcionamiento simultáneo de las unidades de aire acondicionado, los modos de operación pueden cambiarse automáticamente en respuesta a las temperaturas de cada sala en particular; y esto puede resultar en la parada de la unidad externa. En tales casos, los modos COOL o HEAT (FRÍO o CALOR) deberían utilizarse en lugar de AUTO. (Esta característica sólo aplica cuando se utiliza más de una unidad de aire acondicionado.)

### Operación de recuperación del (aceite) refrigerante

- Si las unidades de interior no se han utilizado a la vez durante un periodo prolongado de tiempo, el rendimiento de los procesos de calentamiento y refrigeración puede disminuir temporalmente. Esta medida tiene por objeto controlar la recuperación del (aceite) refrigerante en las unidades de interior que han estado inactivas. Durante este proceso, es posible que se oiga el sonido del flujo del refrigerante en esas unidades.

# Función de auto diagnóstico

■ Nosotros intentamos constantemente mejorar el servicio para nuestros clientes instalando de algunos elementos para observar mejor las anomalías de cada función tal como sigue:

Luz de RUN		Descripción del problema	Causa
Luz de TIMER encendida	Parpadea 1 vez	Error en el sensor 1 del intercambiador de calor	<ul style="list-style-type: none"> <li>Cable del sensor 1 del intercambiador de calor roto, mal contacto del conector</li> </ul>
	Parpadea 2 vez	Error del sensor de temperatura	<ul style="list-style-type: none"> <li>Conductor de sensor de temperatura de la sala roto, mala conexión del conector</li> </ul>
	Parpadea 3 vez	Error en el sensor 3 del intercambiador de calor	<ul style="list-style-type: none"> <li>Cable del sensor 3 del intercambiador de calor roto, mal contacto del conector</li> </ul>
	Parpadea 5 vez	Error de tensión del filtro activo	<ul style="list-style-type: none"> <li>Alimentación defectuosa</li> </ul>
	Parpadea 6 vez	Error del motor del ventilador interior	<ul style="list-style-type: none"> <li>Motor de ventilador defectuoso, mala conexión del conector</li> </ul>
	Parpadea 7 vez	No hay suficiente refrigerante Válvula de servicio cerrada Error en el sensor 1 del intercambiador de calor	<ul style="list-style-type: none"> <li>No hay suficiente refrigerante, goteando</li> <li>Válvula de servicio cerrada</li> <li>Cable del sensor 1 del intercambiador de calor roto, mal contacto del conector</li> </ul>

Luz de TIMER		Descripción del problema	Causa
Luz de RUN parpadea continuamente	Parpadea 1 vez	Error del sensor de temperatura exterior	<ul style="list-style-type: none"> <li>Conductor de sensor exterior roto, mala conexión del conector</li> </ul>
	Parpadea 2 vez	Error del sensor del tubo de líquido del intercambiador de calor exterior	<ul style="list-style-type: none"> <li>Conductor de sensor de tubo de líquido de intercambiador de calor roto, mala conexión del conector</li> </ul>
	Parpadea 4 vez	Error del sensor del tubo de evacuación	<ul style="list-style-type: none"> <li>Cable del sensor del tubo de evacuación roto, conexión del conector defectuosa</li> </ul>
	Parpadea 5 vez	Error en el sensor del tubo de aspiración	<ul style="list-style-type: none"> <li>Cable del sensor del tubo de aspiración roto, mala conexión del conector</li> </ul>

Luz de RUN encendida	Parpadea 1 vez	Corte de corriente	<ul style="list-style-type: none"> <li>Bloqueo de compresor, fase abierta en la salida del compresor, cortocircuito en el transistor de potencia, válvula de servicio cerrada</li> </ul>
	Parpadea 2 vez	Error en la unidad de exterior	<ul style="list-style-type: none"> <li>Transistor de potencia roto, cable de compresor roto</li> <li>Conductor del sensor del tubo de descarga roto, mala conexión del conector</li> <li>Bloqueo de compresor</li> </ul>
	Parpadea 3 vez	Sobrecorriente	<ul style="list-style-type: none"> <li>Sobrecarga en la operación, carga excesiva</li> </ul>
	Parpadea 4 vez	Error de transistor de potencia	<ul style="list-style-type: none"> <li>Transistor de potencia roto</li> </ul>
	Parpadea 5 vez	Recalentamiento del compresor	<ul style="list-style-type: none"> <li>Falta de gas, sensor de tubo de descarga defectuoso, válvula de servicio cerrada.</li> </ul>
	Parpadea 6 vez	Error en la transmisión de señal	<ul style="list-style-type: none"> <li>Alimentación defectuosa, conductor de señales roto, tarjetas de la unidad interior/exterior defectuosas</li> </ul>
	Parpadea 7 vez	Error del motor del ventilador exterior	<ul style="list-style-type: none"> <li>Motor del ventilador defectuoso, mala conexión del conector</li> </ul>
	Continúa parpadeando	Protección frente a alta presión en refrigeración	<ul style="list-style-type: none"> <li>Sobrecarga de gas, cortocircuito de la unidad exterior</li> </ul>

Luz de RUN parpadea 2 veces	Parpadea 2 vez	Bloqueo del rotor	<ul style="list-style-type: none"> <li>Compresor defectuoso</li> <li>Fase abierta en el compresor</li> <li>Tarjetas de la unidad exterior defectuosas</li> </ul>
-----------------------------	----------------	-------------------	--





Fijn dat uw keuze is gevallen op de MITSUBISHI HEAVY INDUSTRIES, LTD. airconditioner. Om jarenlang plezier te kunnen beleven aan dit apparaat, lees aandachtig deze gebruikershandleiding voordat u gebruik maakt van deze airconditioner. Berg deze handleiding vervolgens op een veilige plek op en raadpleeg hem bij vragen met betrekking tot bediening en problemen.

Deze airconditioner is bedoeld voor huishoudelijk gebruik.

Laat geen R410A in de buitenlucht ontsnappen: R410A is een gefluoreerd broeikasgas, dat onder het Kyoto Protocol gekenmerkt is met een Global Warming Potential (GWP) schadefactor van 1975.



Op uw airconditioning product kan dit symbool afgebeeld staan. Dit betekent dat afgedankte elektrische en elektronische apparatuur (AEEA volgens richtlijn 2002/96/EG) niet gemengd mag worden met algemeen huishoudelijk afval. Airconditioners moeten worden verwerkt in een geautoriseerde verwerkingsinstallatie voor hergebruik en recycling en mogen niet worden verwijderd via de gemeentelijke afvalstroom. Neem contact op met uw installateur of plaatselijke overheid voor meer informatie.



Dit symbool, dat staat vermeld op de batterijen behorend bij uw airconditioning, dient ter informatie voor de eindgebruikers, volgens EU-richtlijn 2006/66/EG artikel 20 annex II. Batterijen die zijn opgebruikt moeten afzonderlijk van het gewone huisvuil worden verwerkt. Als er onder het bovenstaande symbool tevens een chemisch symbool staat afgedrukt, wijst dat erop dat de batterijen een bepaalde concentratie aan zware metalen bevatten. Dit wordt verder uiteengezet als volgt:  
Hg: kwik (0,0005%) , Cd: cadmium (0,002%) , Pb: lood (0,004%)  
Lever opgebruikte batterijen in bij een plaatselijk inzamelpunt of zorg dat ze afzonderlijk worden verwerkt volgens de geldende voorschriften voor klein chemisch afval.

**NEDERLANDS**



Het afgegeven geluidsniveau van elke interne en externe unit is minder dan 70 dB(A).

## Inhoudsopgave

Veiligheidsvoorschriften .....	112	Gebruik werkingsmodus ON-TIMER .....	122
Naam en functie van de onderdelen .....	114	Gebruik werkingsmodi	
Omgaan met de afstandsbediening .....	116	SLEEP TIMER + ON-TIMER .....	122
Wanneer de afstandsbediening		Gebruik werkingsmodus	
niet functioneert.....	116	PROGRAM TIMER .....	123
Noodbediening .....	116	Gebruik werkingsmodus	
Bedienings- en indicatiegedeelte van de		ALLERGEN CLEAR .....	123
afstandsbediening .....	117	Gebruik werkingsmodi HIGH POWER/	
Instelprocedure voor de huidige tijd .....	117	ECONOMY .....	124
Gebruik van de werkingsmodus AUTO ...	118	Gebruik werkingsmodus	
Temperatuur aanpassen in de		SELF CLEAN .....	125
werkingsmodus AUTO .....	118	Automatische herstelfunctie .....	125
FAN SPEED .....	118	Tips voor een efficiënt gebruik .....	125
Gebruik werkingsmodus		Onderhoud .....	126
COOL/HEAT/DRY/FAN.....	119	Is het apparaat correct geïnstalleerd .....	128
Werkingsmodus airconditioner .....	119	Problemen oplossen .....	128
Kenmerken van		Goed onthouden .....	129
werkingsmodus HEAT.....	119	Neem contact op met uw leverancier .....	130
Procedure voor bijstellen luchtstroom .....	120	Over de meervoudige airconditioner .....	130
Gebruik werkingsmodus SLEEP TIMER ...	121	Zelfdiagnosefunctie .....	131
Gebruik werkingsmodus OFF-TIMER .....	121		

# Veiligheidsvoorschriften

- Lees voor gebruik zorgvuldig de “Veiligheidsvoorschriften”, zodat u op de juiste manier met de apparatuur kunt omgaan.
- Bewaar de handleiding, nadat u hem hebt gelezen, voor toekomstige referentie. Zorg ervoor dat u de handleiding doorgeeft als iemand anders het beheer over het apparaat overneemt.



 <b>GEVAAR</b>	Foutieve hantering kan leiden tot de dood, ernstige verwonding, enz.
 <b>OPGELET</b>	Kan voor ernstige problemen zorgen, afhankelijk van de omstandigheden.

Volg deze voorschriften voor uw eigen veiligheid dus zorgvuldig op.







- De symbolen die in de tekst voorkomen, betekenen het volgende:

	<b>Strikt verboden</b>		<b>Volg de instructies nauwlettend op</b>		<b>Zorg voor een goede aarding.</b>
---	------------------------	---	---	---	-------------------------------------





## ■ VEILIGHEIDSVOORSCHRIFTEN VOOR INSTALLATIE

 <b>GEVAAR</b>	
	<ul style="list-style-type: none"> <li>• <b>Het systeem is voor huishoudelijk gebruik.</b> Bij gebruik in sommige omgevingen, zoals een werkplaats, kan het apparaat slecht functioneren.</li> </ul>
	<ul style="list-style-type: none"> <li>• <b>Het systeem moet worden geïnstalleerd door de leverancier of door een professionele installateur.</b> Het wordt niet aangeraden om het systeem zelf te installeren, aangezien foutieve hantering kan leiden tot een elektrische schok of brand.</li> </ul>
 <b>OPGELET</b>	
	<ul style="list-style-type: none"> <li>• <b>Installeer het apparaat niet op een plaats waar ontvlambaar gas kan lekken.</b> Gaslekken kunnen brand veroorzaken.</li> </ul>
	<ul style="list-style-type: none"> <li>• <b>Afhankelijk van de plaats van installatie, is het mogelijk dat een stroomonderbreker noodzakelijk is.</b> Als u geen stroomonderbreker installeert, kan dit een elektrische schok veroorzaken.</li> </ul>
	<ul style="list-style-type: none"> <li>• <b>Zorg ervoor dat het systeem goed is geaard.</b> Aardingslusen mogen niet verbonden worden met een gasleiding, de waterleiding, een bliksemafleider of een telefoonkabel. Onjuiste installatie van de aarding kan elektrische schokken veroorzaken.</li> </ul>

## ■ VEILIGHEIDSVOORSCHRIFTEN VOOR EEN VEILIGE WERKING

 <b>GEVAAR</b>	
	<ul style="list-style-type: none"> <li>• <b>Stel uzelf niet bloot aan koele lucht gedurende een lange tijd.</b> Dit kan nadelig zijn voor uw lichamelijke gesteldheid en kan gezondheidsproblemen veroorzaken.</li> </ul>
	<ul style="list-style-type: none"> <li>• <b>Berg de afstandsbediening op buiten bereik van kinderen.</b> Wanneer dit niet in acht wordt genomen, kan dit resulteren in het inslikken van batterijen of andere ongevallen.</li> </ul>
	<ul style="list-style-type: none"> <li>• <b>Plaats geen voorwerpen in de luchtinlaatopening.</b> Dit kan letsel tot gevolg hebben omdat de interne ventilator snel ronddraait.</li> </ul>
 <b>OPGELET</b>	
	<ul style="list-style-type: none"> <li>• <b>Gebruik enkel goedgekeurde zekeringen.</b> Het gebruik van stalen of koperen draden in plaats van een goedgekeurde zekering is ten strengste verboden, omdat dit kan resulteren in een storing of brand.</li> <li>• <b>Raak de schakelaars nooit aan met natte handen.</b> U kunt hierdoor een elektrische schok krijgen.</li> </ul>
	<ul style="list-style-type: none"> <li>• <b>Ga niet aan het binnenapparaat hangen.</b> Als de unit op de grond valt, kunt u gewond raken.</li> <li>• <b>Plaats geen spuitbussen met ontvlambaar insecticide of verf bij de airconditioner en richt deze niet rechtsreeks op het apparaat.</b> Dit kan brand veroorzaken.</li> <li>• <b>Plaats apparatuur die op verbranding werkt nooit in de luchtstroom van de airconditioner.</b> De werking van deze apparatuur kan hierdoor worden verstoord.</li> </ul>

## ■ Veiligheidsvoorschriften

 <b>OPGELET</b>	
	<ul style="list-style-type: none"> <li>• <b>Maak de airconditioner niet met water schoon.</b> Dit kan elektrische schokken veroorzaken.</li> <li>• <b>Gebruik het systeem alleen waar voor het bedoeld is en niet voor andere toepassingen, zoals voor opslag van voedsel, precisieapparatuur of kunstvoorwerpen of voor het houden van planten of dieren.</b> Dit apparaat is alleen bedoeld voor gebruik in gewone huiskamers. Het gebruik van het apparaat op andere plaatsen kan schadelijk zijn voor de kwaliteit van voedsel, enzovoort.</li> <li>• <b>Plaats geen voorwerpen met water, zoals een vaas, op het apparaat.</b> Wanneer er water in het apparaat terechtkomt, kan dit de installatie beschadigen en een elektrische schok veroorzaken.</li> <li>• <b>Installeer het systeem niet op een plaats waar de luchtstroom direct gericht is op planten of dieren.</b> Dit is schadelijk voor hun gezondheid.</li> <li>• <b>Ga niet op de airconditioner zitten en plaats er niets op.</b> Als de airconditioner omvalt of als er spullen vanaf vallen, kan dit letsel tot gevolg hebben.</li> <li>• <b>Controleer na langdurig gebruik de draagconstructie van de airconditioner en</b></li> </ul>
	<ul style="list-style-type: none"> <li>• <b>herhaal dit van tijd tot tijd.</b> Als u schade aan het apparaat niet onmiddellijk laat repareren, kan het apparaat naar beneden vallen en verwondingen veroorzaken.</li> <li>• <b>Raak de aluminium ribben op luchtwarmtewisselaar niet aan.</b> Dit kan resulteren in verwondingen</li> <li>• <b>Plaats geen huishoudelijke elektrische apparaten of meubelen onder het binnen- of buitenapparaat.</b> Condensatie die van het apparaat valt, kan vlekken maken en een ongeval of een elektrische schok veroorzaken.</li> <li>• <b>Stel het systeem niet zonder de luchtfilter in werking.</b> Dit kan storing aan het systeem veroorzaken wegens het verstopt raken van de warmtewisselaar.</li> <li>• <b>Niet onmiddellijk na werking de netvoeding uitschakelen.</b> Wacht minstens 5 minuten, anders bestaat er een risico voor waterlekage of storing.</li> <li>• <b>Niet het systeem met de hoofdvoedingschakelaar besturen.</b> Dit kan brand of waterlekage veroorzaken. Bovendien kan de ventilator onverwachts starten wat persoonlijk letsel kan veroorzaken.</li> </ul>
	<ul style="list-style-type: none"> <li>• <b>Als u het systeem samen met een apparaat gebruikt waarin verbranding plaatsvindt, moet u de binnenlucht regelmatig ventileren.</b> Onvoldoende ventilatie kan ongelukken door zuurstofgebrek veroorzaken.</li> <li>• <b>Ga stevig op een huishoudtrapje staan of een ander stabiel voorwerp wanneer u het inlaatpaneel en de filters verwijdt.</b> Wanneer deze instructie niet in acht wordt genomen, kan dit resulteren in letsel doordat onveilige voorwerpen omvallen.</li> <li>• <b>Wanneer u het systeem reinigt, schakel het apparaat uit koppel de stroomtoevoer los.</b> Open het paneel nooit als de interne ventilator nog draait.</li> <li>• <b>Plaats geen voorwerpen vlakbij het buitenapparaat en zorg dat er zich geen bladeren rond het buitenapparaat ophopen.</b> Als er zich voorwerpen of bladeren rond het</li> </ul>
	<ul style="list-style-type: none"> <li>• <b>apparaat bevinden, kan er ongedierte in het apparaat terecht komen die elektrische onderdelen kunnen aanraken en dat kan leiden tot een storing, rook of brand.</b></li> <li>• <b>Contacteer uw leverancier om de binnenzijde van het binnenapparaat te reinigen. Probeer dit zeker niet zelf te doen.</b> Het gebruik van niet-geschikte reinigingsmiddelen of onjuiste reinigingsmethoden, zou de plastic onderdelen kunnen aantasten en lekkage kunnen veroorzaken. Als het reinigingsmiddel in contact komt met de elektrische onderdelen of de motor van het apparaat kan er schade, rook of brand ontstaan.</li> <li>• <b>Schakel het apparaat uit en koppel de stroomtoevoer los als er kans is op onweer met donder en bliksem.</b> Dit kan schade veroorzaken aan het apparaat.</li> </ul>

## ■ VEILIGHEIDSVOORSCHRIFTEN VOOR HET VERPLAATSEN OF HERSTELLEN

 <b>GEVAAR</b>	
	<ul style="list-style-type: none"> <li>• <b>Niet zelf reparaties of modificaties uitvoeren. Raadpleeg de dealer als de unit moet worden gerepareerd.</b> Als u zelf de unit repareert of modificeert, kan dit waterlekage, elektrische schok of brand veroorzaken.</li> </ul>
	<ul style="list-style-type: none"> <li>• <b>Raadpleeg uw leverancier voor herstellingen.</b> Ondeskundige reparatie kan elektrische schokken, brand enzovoort, tot gevolg hebben.</li> <li>• <b>In het geval dat de airconditioner verplaatst moet worden, raadpleeg uw leverancier of een professionele vakman.</b> Verkeerde installatie kan waterlekage, elektrische schokken, brand enzovoort, tot gevolg hebben.</li> <li>• <b>Als u iets abnormaals waarneemt (zoals brandgeur, ...), schakel het apparaat uit, koppel de stroomtoevoer los en contacteer uw leverancier.</b> Als u het systeem onder dergelijke omstandigheden blijft gebruiken, kan dit schade aan het apparaat, elektrische schokken of brand tot gevolg hebben.</li> <li>• <b>Als de airconditioner niet goed koelt of verwarmt, kan dat te wijten zijn aan een vloeistoflek. Neem contact op met uw leverancier.</b> <b>Als er koelmiddel bijgevuld moet worden, raadpleeg dan uw dealer voor nadere instructies.</b> Als het koelmiddel in contact komt met de blote huid, kan dit bevriezing veroorzaken. Als u teveel koelgas inademt, kan dit een een slechte werking van de zenuwen veroorzaken, zoals duizeligheid en hoofdpijn of een slechte werking van de hartfunctie zoals een onregelmatige hartslag en hartkloppingen van voorbijgaande aard. Als er echter toch koelmiddel uit het apparaat zou lekken op een verwarmingselement, fornuis, oven of een andere warmtebron, kunnen schadelijke gassen vrijkomen.</li> </ul>

# Naam en functie van de onderdelen

## BINNENAPPARAAT

SRK63ZK-S  
SRK71ZK-S  
SRK80ZK-S

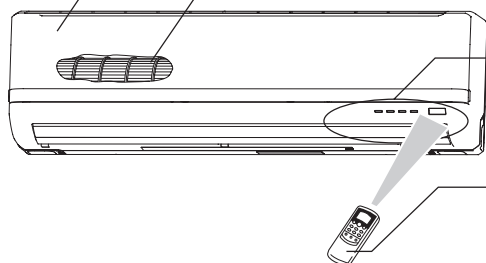

### Luchtinlaatpaneel

Aanzuiging van de binnenlucht.

➔ Pagina 126

### Ventilator binnenapparaat

### Display van het apparaat

➔ Pagina 115

### Draadloze afstandsbediening

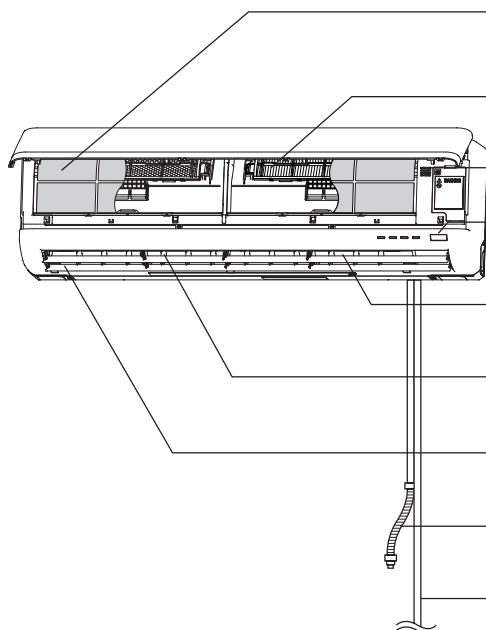

### Luchtfilter

Verwijdert stof en vuil uit de ingevoerde lucht.

➔ Pagina 126

### Luchtreinigingsfilter

### Kamertemperatuur detector

### 'AAN/UIT'-knop op het apparaat

### Luchtuitvoer

Uitvoer van lucht.

### Instellamellen voor aanpassing van de richting van de luchtstroom links/rechts

➔ Pagina 120

### Flap voor bijstelling luchtstroom naar boven/beneden

➔ Pagina 120

### Aftapslang

Voert water af van het binnenapparaat.

### Aansluiting van koelvloeistofleidingen en elektrische bedrading

## BUITENAPPARAAT

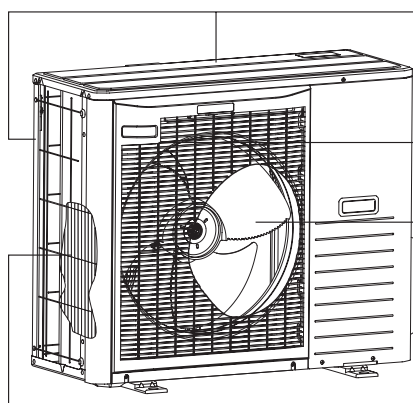

### Luchtinlaat

(Aan de zijkanten en achterkant)

### Luchtuitlaat

### Ventilator buitenapparaat

### Warmtewisselaar

# Naam en functie van de onderdelen

## Display van het apparaat

Ontvanger voor afstandsbedieningssignaal

Knop ON/OFF op het apparaat

Met deze knop kunt u het apparaat in of uitschakelen wanneer de afstandsbediening niet beschikbaar is.

Pagina 116

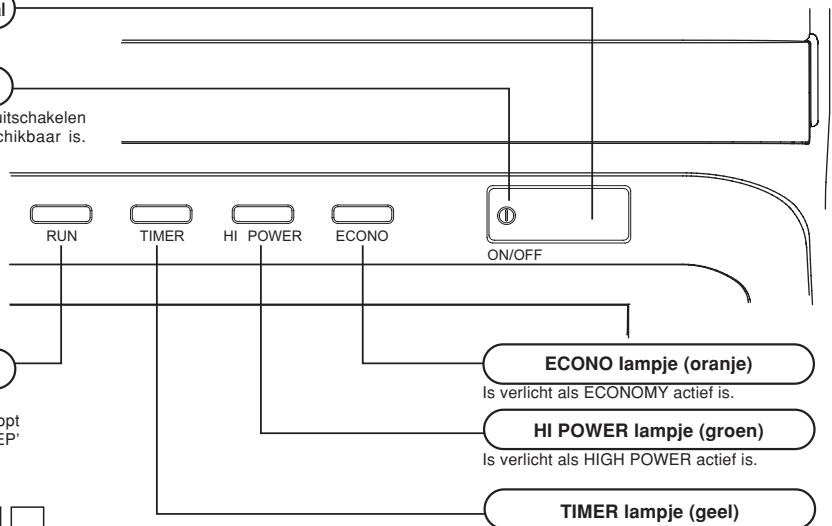

**RUN (HOT KEEP) lampje (groen)**

- Verlicht tijdens de werking
- Knippert wanneer de luchtdoorvoer stopt omwille van de werkingsmodi 'HOT KEEP' en 'CLEAN'.

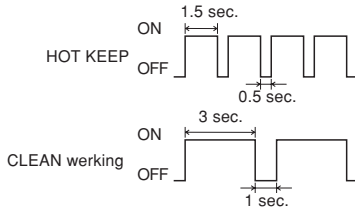

Pagina 125

**ECONO lampje (oranje)**

Is verlicht als ECONOMY actief is.

**HI POWER lampje (groen)**

Is verlicht als HIGH POWER actief is.

**TIMER lampje (geel)**

Verlicht tijdens de werkingsmodus TIMER.

## Accessoires



Draadloze afstandsbediening

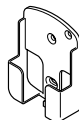

Houder voor draadloze afstandsbediening

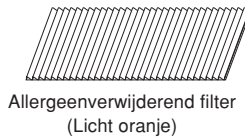

Allergeenverwijderend filter (Licht oranje)



Fotokatalytisch, wasbaar, geurverdrijvend filter (Oranje)

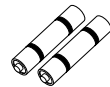

Batterij (R03 (AAA Micro-formaat)×2)



Hout Schroef (aantal:2) (voor bevestiging van de houder voor de afstandsbediening)

### OPMERKING

#### • Zoemer voor afstandsbediening

Als de vooraf ingestelde temperatuur 24°C, automatische werking en automatische luchtstroom zijn geselecteerd, klinkt de zoemer (PiPi).

Bij het uitschakelen van de airconditioner door op de aan-/uitknop te drukken (behalve in de modus CLEAN) klinkt de zoemer (Pi). Deze functie is handig bij het gebruik van de airconditioner in het donker.

#### Instelling luchtstroom

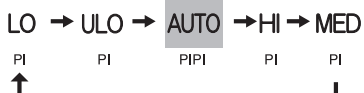

#### Vooraf ingestelde temperatuur



# Omgaan met de afstandsbediening

## Batterijen vervangen

De volgende gevallen duiden op lege batterijen. Vervang oude batterijen door nieuwe.

- U hoort geen piep na het versturen van een signaal.
- De weergave van de display is slecht zichtbaar.

### OPMERKING

**1** Verwijder het afdekplaatje en verwijder de oude batterijen.

**2** Plaats de nieuwe batterijen. R03 (AAA Micro-formaat) x2

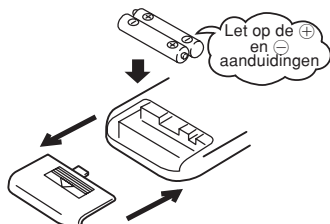

**3** Plaats het afdekplaatje terug.

**4** Druk de ACL-schakelaar met de punt van een balpen in.

- Gebruik geen oude en nieuwe batterijen samen.
- Verwijder de batterijen als u de afstandsbediening gedurende lange tijd niet gebruikt.
- De batterijen zouden 6 tot 12 maanden moeten werken bij een normaal gebruik, volgens JIS of IEC standaarden. Als de batterijen langer worden gebruikt, of als u ongespecificeerde batterijen gebruikt, kan er vloeistof uit de batterijen lekken, waardoor er een storing in de afstandsbediening kan optreden.
- De aanbevolen gebruiksduur van de batterijen staat aangegeven op de batterijen zelf. Dit kan, afhankelijk van de productiedatum, korter zijn dan die van de airconditioner. De batterij kan echter nog steeds werkzaam zijn na het verstrijken van zijn nominale levensduur.

- Wanneer de display iets abnormaals weergeeft, drukt u op de ACL-schakelaar met de punt van een balpen.

## De houder van de afstandsbediening gebruiken

U kunt de afstandsbediening met de houder aan de muur of aan een pilaar bevestigen. Controleer, voordat u de afstandsbediening op deze manier bevestigt, of de airconditioner het signaal goed kan ontvangen.

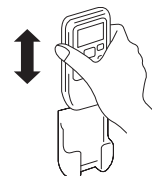

U plaatst of verwijdert de afstandsbediening door deze in houder naar beneden of naar boven te bewegen.

## Waarschuwing bij het gebruik van de afstandsbediening

### ⚡ Strikt verboden

- |  |  |  |
|--|--|--|
| • Kom niet in de buurt van warmtebronnen, zoals een elektrisch tapijt of oven. | • Laat de afstandsbediening niet liggen in direct zonlicht of ander sterk licht. | • Laat de afstandsbediening niet vallen. Ga er voorzichtig mee om.             |
| • Plaats geen obstakels tussen de airconditioner en de afstandsbediening.      | • Mors geen vloeistoffen op de afstandsbediening.                                | • Plaats geen zware voorwerpen op de afstandsbediening en ga er niet op staan. |

## Wanneer de afstandsbediening niet functioneert

- Zijn de batterijen bijna leeg?  
☞ "Batterijen vervangen" hierboven.  
Vervang de oude batterijen door nieuwe en probeer opnieuw.
- Als de afstandsbediening nog niet functioneert, gebruik dan de noodbediening. ☞ Hieronder  
Raadpleeg uw leverancier om de afstandsbediening te laten controleren.

## Noodbediening

- Met de knop ON/OFF op het apparaat schakelt u de airconditioner in en uit zonder gebruikmaking van de afstandsbediening.

### Werkingsprogramma

- OPERATION MODE : AUTO
- FAN SPEED : AUTO
- AIR FLOW : AUTO

- Het apparaat wordt ingeschakeld door te drukken op de knop ON/OFF op het apparaat; het wordt weer uitgeschakeld door nogmaals op de knop te drukken.

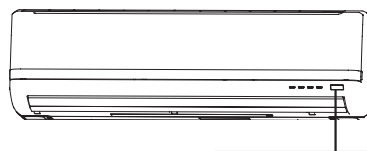

Knop ON/OFF op het apparaat

### OPMERKING

- Houd de ON/OFF in/uitschakeltoets van het apparaat niet langer dan 5 seconden achtereenvolgend ingedrukt. (Bij het langer dan 5 seconden ingedrukt houden, wordt de automatische koeling ingeschakeld die gebruikt wordt tijdens onderhoud of het verplaatsen van de airconditioner.)

# Bedienings- en indicatiegedeelte van de afstandsbediening

## Bedieningsgedeelte

### Knop FAN SPEED

Elke keer er op een knop wordt gedrukt, wordt de display ingeschakeld.

Pagina 118

### Knop HI POWER/ECONO

Met deze knop schakelt u tussen de standen HIGH POWER en ECONOMY.

Pagina 124

### Knop ALLERGEN CLEAR

Met deze knop kiest u de werkingsmodus ALLERGEN CLEAR (allergenen verwijderen).

Pagina 123

### Knop TEMPERATURE

Met deze knop stelt u de kamertemperatuur in. (Deze knoppen worden ook gebruikt om het huidige tijdstip en de tijd klokfunctie in te stellen.)

### Knop SLEEP

Deze knop selecteert de werkingsmodus SLEEP.

Pagina 121

### CLEAN-schakelaar

Deze schakelaar selecteert de modus CLEAN.

Pagina 125

### Knop ON TIMER

Met deze knop schakelt u de tijd klok in.

Pagina 122

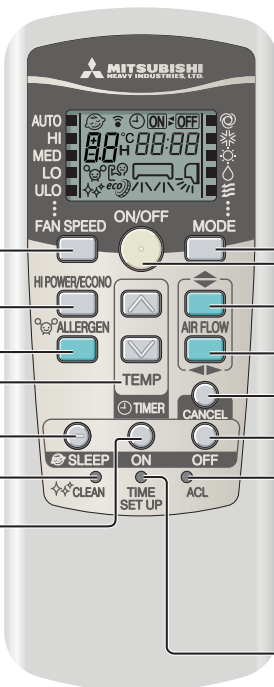

### Selectieknop OPERATION MODE

Elke keer er op een knop wordt gedrukt, wordt de display ingeschakeld.

Pagina 118, 119

### Knop ON/OFF (verlicht)

Druk om de werking te starten, druk nog een keer om te stoppen.

### Knop AIRFLOW (OMHOOG/OMLAAG)

Met deze knop kunt u de richting van de luchtstroom (omhoog/omlaag) wijzigen.

Pagina 120

### Knop AIRFLOW (LINKS/RECHTS)

Met deze knop kunt u de richting van de luchtstroom (Left/right) wijzigen.

Pagina 120

### Knop CANCEL

Met deze knop annuleert u de instelling van de tijd klok voor ON, OFF en SLEEP.

### Knop OFF TIMER

Met deze knop schakelt u de tijd klok uit.

Pagina 121

### ACL-schakelaar

Hiermee reset u de microcomputer.

Pagina 116

### Schakelaar TIME SET UP (tijd instellen)

Met de 'TIME'-knop stelt u de tijd in.

Pagina 117

• De bovenstaande afbeelding toont alle bedienings-elementen, maar in de praktijk worden alleen de relevante onderdelen getoond.

## Transmissieprocedure

Wanneer u op een knop op de afstandsbediening drukt (waarbij de afstandsbediening op de airconditioner is gericht), wordt er een signaal verzonden.

Wanneer het signaal op de juiste wijze wordt ontvangen, laat het apparaat een piep horen.

# Instelprocedure voor de huidige tijd

- Wanneer u de batterijen insteekt, maakt de huidige tijd automatisch plaats voor de tijdnstelstand. 13:00 wordt als actuele tijd weergegeven. Stel de juiste tijd in.

Voorbeeld: Instellen op 10:30.



## 1 Druk op de TIME SET UP schakelaar.

Druk deze knop in met de punt van een balpen of iets dergelijks. De display met de tijdsaanduiding knippert en kan ingesteld worden op de huidige tijd.

## 2 Druk op de knop of .

(Ingesteld op 10:30)

## 3 Druk op de TIME SET UP schakelaar.

De display stopt met knipperen waarna de instelling is voltooid. Druk binnen de 60 seconden op deze knop na de actie uit stap 2, anders wordt de tijd niet ingesteld.

### OPMERKING

- De tijd klokfunctie werkt op basis van de klok. Stel deze dus correct in.
- De afstandsbedieningsgegevens worden teruggesteld wanneer de huidige tijd wordt ingesteld.

# Gebruik van de werkingsmodus AUTO

De werkingsmodus AUTO selecteert automatisch de werkingsmodus (COOL, HEAT, DRY), afhankelijk van de kamertemperatuur op het moment dat deze wordt ingeschakeld.

Wanneer het apparaat niet in de werkmodus AUTO is:



**1 Druk op de knop MODE.**  
Verplaats het [■ merkteken] naar de positie (Auto).

Richt de afstandsbediening naar de airconditioner, en

**2 Druk op de knop ON/OFF.**

**Om te stoppen: Druk op de knop ON/OFF.**

**OPMERKING**

- In het geval dat er geen lucht wordt geblazen wanneer het apparaat is ingeschakeld. [Pagina 129](#)
- Als het bijgeleverde reinigingsfilter is geïnstalleerd, zal de airconditioning de lucht zuiveren tijdens automatische bediening.



Indien u de automatische programmamodus AUTO niet wil gebruiken, wisselt u naar COOL, HEAT, DRY of FAN in plaats van AUTO.

[Pagina 119](#)

De richting van de luchtstroom bijstellen.

[Pagina 120](#)

**Display in status UIT**



De huidige tijd en vooraf ingestelde OPERATION MODE zijn zichtbaar zolang de airconditioner is uitgeschakeld.

# Temperatuur aanpassen in de werkingsmodus AUTO

Zelfs tijdens de werkingsmodus AUTO kan de luchttemperatuur worden aangepast. Met de knoppen (◊) en (◻) zijn 6 aanpassingsniveaus mogelijk. Tijdens de automatische werking wordt 24°C ingesteld, zowel voor verwarming als koeling.

Wanneer een temperatuurswijziging nodig is.

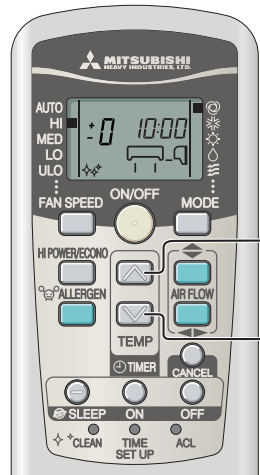

**1 Druk op de knop (◊) of (◻).**

**Wanneer het een beetje koud is**

**Druk op de knop (◊).**

Telkens als u op de knop (◊) drukt, verandert de modus als volgt -6 → -5 → ..... -1 → ±0 → +1 ..... +6. Wanneer +6 wordt weergegeven, verandert de indicator niet, ook al drukt u op de knop (◊).

**Wanneer het een beetje warm is**

**Druk op de knop (◻).**

Telkens als u op de knop (◻) drukt, verandert de modus als volgt +6 → +5 → ..... +1 → ±0 → -1 ..... -6. Wanneer -6 wordt weergegeven, verandert de indicator niet, ook al drukt u op de knop (◻).

	Display afstandsbediening												
Temperatuur instellen (°C)	-6	-5	-4	-3	-2	-1	±0	+1	+2	+3	+4	+5	+6
	18	19	20	21	22	23	24	25	26	27	28	29	30

# FAN SPEED

U kunt de capaciteit van de airconditioner instellen in de modus verwarmen, koelen of ventileren.

Capaciteit volgens uw keuze	FAN SPEED
Automatisch ingesteld door computer	AUTO
Krachtig met grote capaciteit	HI
Standaardinstelling	MED
Energiespaarstand	LO
Stille werking	ULO

**Druk op de knop FAN SPEED**

Verplaats het [■ merkteken] naar de gewenste ventilatorsnelheid.

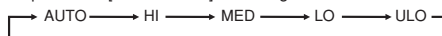

**OPMERKING**

- Wanneer u de FAN SPEED-schakelaar van HI naar LO omzet, kunt u mogelijk de koelvloeistof door het systeem horen lopen.



# Gebruik werkingsmodus COOL/HEAT/DRY/FAN

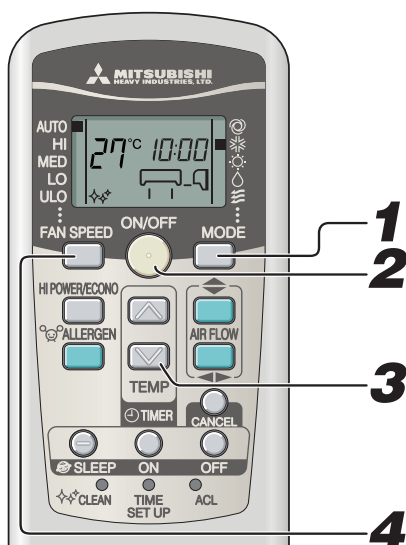

Richt de afstandsbediening naar de airconditioner, en

## 1

### Druk op de selectieknop MODE.

Verplaatst het [■ merkteken] naar de gewenste werkingsmodus.

\* (Cool), ☼ (Heat), △ (Dry), ⌘ (Fan)

## 2

### Druk op de knop ON/OFF.

## 3

### Druk op de knop TEMP.

Druk op de knop ☒ of ☑ voor de gewenste temperatuur.

Standaard

COOL	26°C~28°C	HEAT	22°C~24°C	DRY	24°C~26°C	FAN	---
------	-----------	------	-----------	-----	-----------	-----	-----

## 4

### Druk op de knop FAN SPEED.

Stel de gewenste ventilatorsnelheid in.

Procedure voor aanpassing richting luchtstroom.

👉 Pagina 120

### OPMERKING

- In het geval dat er geen lucht wordt geblazen wanneer het apparaat begint te verwarmen. 👉 Pagina 129
- Het programma voor de werking kan tevens worden ingesteld of gewijzigd wanneer de airconditioner niet is ingeschakeld.

Om te stoppen: Druk op de knop ON/OFF.

# Werkingstemperatuur airconditioner

- Gebruik het apparaat binnen het onderstaande werkingsbereik. Gebruik buiten dit bereik kan resulteren in inschakeling van beveiligingselementen waardoor het apparaat niet kan worden gebruikt.

	Koelfunctie	Verwarmingsfunctie
<b>Buitentemperatuur</b>	Ca. -15 tot 46 °C	Ca. -15 tot 21 °C
<b>Binnentemperatuur</b>	Ca. 18 tot 32 °C	Ca. 15 tot 30 °C
<b>Vochtigheid binnen</b>	Minder dan ca. 80 % Het langdurig gebruik van het apparaat bij een vochtigheidsniveau van meer dan 80% kan resulteren in condensvorming op het oppervlak van binnenapparaat, wat waterdruppels tot gevolg heeft.	—

# Kenmerken van werkingsmodus HEAT

## Mechanisme en capaciteit van werkingsmodus HEAT

### ■ Mechanisme

- Het apparaat haalt warmte uit de koude buitenlucht, brengt die naar binnen en verwarmt de kamer. Een eigenschap van een warmtepompstelsel is dat de verwarmingscapaciteit afneemt wanneer de temperatuur van de buitenlucht kouder wordt.
- Het kan een tijdje duren voordat de airconditioner warme lucht afgeeft, wanneer u het apparaat inschakelt.
- Indien de buitentemperatuur erg laag wordt, is het verstandig een aanvullende warmtebron te gebruiken.

## Ontdooien

Indien de buitentemperatuur laag wordt en de vochtigheid hoog is, kan de warmtewisselaar in het buitenapparaat bevroren, hetgeen efficiënte verwarming verhindert.

**Als dat gebeurt, is de automatische ontdooifunctie geactiveerd en tijdens het ontdooien stopt de verwarming gedurende 5 tot 15 minuten.**

- De ventilator in zowel het binnen- als het buitenapparaat stopt en de indicator RUN knippert langzaam (1,5 sec. ON, 0,5 sec. OFF) tijdens het ontdooien.
- Het buitenapparaat kan stoom afgeven tijdens het ontdooien. Dit is om het ontdooien te helpen en is geen storing.
- De werkingsmodus HEAT wordt hervat, zodra het ontdooien is voltooid.

# Procedure voor bijstellen luchtstroom

## De richting van de luchtstroom aanpassen

- U kunt de richting naar boven/naar beneden aanpassen met de knop AIRFLOW  $\blacktriangle$  (OMHOOG/OMLAAG) op de afstandsbediening. Elke keer als u op deze knop drukt wijzigt de modus als volgt:  
Bijstellen modus AIRFLOW (OMHOOG/OMLAAG).

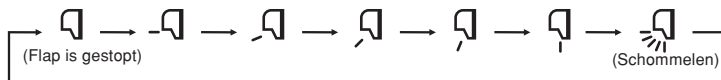

- U kunt de richting naar links of naar rechts aanpassen met de knop AIRFLOW  $\blacktriangleleft$  (LEFT/RIGHT) op de afstandsbediening. Elke keer als u op deze knop drukt wijzigt de modus als volgt:  
Bijstellen modus AIRFLOW (LEFT/RIGHT).

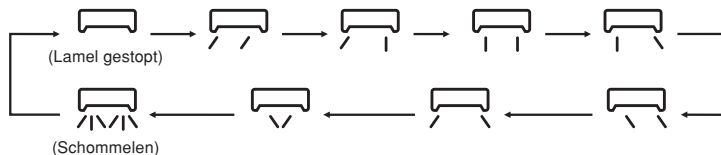

### OPMERKING

- De feitelijke positie van de klep en het rooster kunnen afwijken van de illustratie.

### OPMERKING VOOR HET VERWARMEN

- Wanneer de verwarming wordt gestart, staan de flap en lamel vast op een bepaalde positie, horizontaal in het midden, om koude tocht te vermijden, en zullen terugkeren naar de positie die eerder was ingesteld nadat de warme luchttoevoer start.
- De richting van de flap en lamel worden in de horizontale positie in het midden gezet wanneer de kamer de gewenste temperatuur bereikt en de compressor stopt of wanneer de ontdooifunctie actief is.
- De richting van de luchtstroom kan niet worden gewijzigd in de bovenvermelde situaties. Wijzig de richting van de luchtstroom nadat de warme lucht wordt uitgeblazen en de flap/lamel naar de ingestelde positie gaat.

## MEMORY FLAP (FLAP OF LAMEL GESTOPT)

Wanneer u éénmaal op de knop AIRFLOW (UP/DOWN of LEFT/RIGHT) drukt terwijl de flap of lamel in beweging is, zullen deze stoppen op hun positie. Omdat deze hoek wordt opgeslagen in de microcomputer, zullen de flap en lamel automatisch naar deze positie terugkeren als het apparaat een volgende keer wordt opgestart. Aangezien deze hoek wordt opgeslagen in de microcomputer, wordt de flap of lamel automatisch weer op deze hoek ingesteld wanneer het apparaat opnieuw wordt ingeschakeld.

- ⚠ GEVAAR**  
Stel objecten niet gedurende lange tijd bloot aan de luchtstroom van de airconditioning.

- ⚠ OPGELET**  
Wanneer in werksmodus COOL of DRY, laat dan het apparaat niet gedurende een lange periode werken als de luchtuitvoer naar beneden gericht is. Anders kan er vocht condenseren op de buitenste rooster en naar beneden druppelen. Hierdoor kan er vocht condenseren op het buitenste rooster en er kan water gaan druppelen.
- Probeer de flappen en lamellen niet met de hand te verstellen, omdat de controlehoek kan veranderen en de flap of lamel dan niet meer volledig kan sluiten.

- Aanbevolen hoek voor de flap bij het stoppen

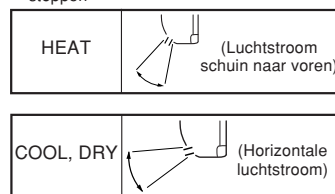

## Luchtstroom in meerdere richtingen (luchtwerveling naar boven/naar beneden en luchtwerveling naar links/naar rechts)

- Als de luchtschommeling naar boven/naar beneden en de luchtschommeling naar links/naar rechts tegelijk worden geactiveerd, ontstaat er een luchtstroom in meerdere richtingen.

### Luchtwerveling naar boven/naar beneden

In de werksmodi  
COOL, DRY en FAN

Stopt 5 seconden  
in deze stand.

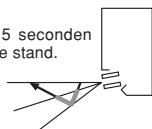

Dikke lijn —: beweegt snel

Dunne lijn —: beweegt langzaam

In de werksmodus  
HEAT

Stopt 5 seconden in  
deze stand.

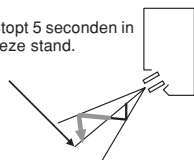

### Luchtwerveling naar links/naar rechts

In de werksmodi  
COOL, DRY en FAN

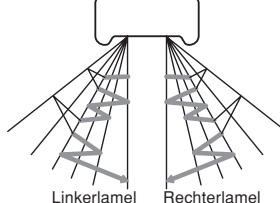

In de werksmodus  
HEAT

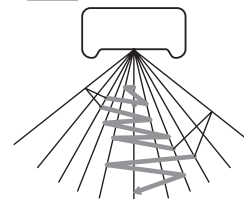

# Gebruik werkingsmodus SLEEP TIMER

- Het apparaat stopt automatisch aan het einde van de ingestelde tijdsduur. De ingestelde temperatuur wordt automatisch geregeld wanneer een bepaalde tijd is verstreken om te vermijden dat het te koud of te warm wordt.

Pagina 123



## 1 Druk op de knop SLEEP.

- Als u hierop drukt wanneer het apparaat is uitgeschakeld,** De werkingsmodus SLEEP TIMER start met de vorige instellingen, en de airconditioner wordt terug uitgeschakeld wanneer de tijd verstreken is.
- Als u hierop drukt wanneer het apparaat is ingeschakeld,** de airconditioner wordt uitgeschakeld wanneer de ingestelde tijd verstreken is. Elke keer als u op deze knop drukt, wijzigt de aanduiding als volgt:

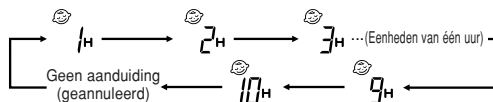

Voorbeeld: U wilt dat het apparaat na 7 uur wordt uitgeschakeld

Ingesteld op 7H

Het lampje van de tijd klok brandt (geel).

- Het apparaat stopt automatisch nadat de ingestelde tijdsduur is verstreken.

### OPMERKING

- De SLEEP ruststand werkt niet tijdens de ALLERGEN CLEAR filterwerking.
- Dit kan niet samen met OFF-TIMER ingesteld worden.

### De ingestelde tijd wijzigen

Stel een nieuwe tijd in door op de knop SLEEP te drukken.

### Uitschakelingsprocedure

Druk op de knop CANCEL om de SLEEP-indicator uit te zetten.

# Gebruik werkingsmodus OFF-TIMER

- Het apparaat stopt automatisch wanneer de ingestelde tijd wordt bereikt. Start de operatie vanaf stap 1 als de airconditioner is uitgeschakeld. Als deze is ingeschakeld, begint u bij stap 2. Voorbeeld: U wilt het apparaat uitschakelen om 22:30.



## 1 Druk op de knop ON/OFF.

## 2 Druk op de knop OFF-TIMER.

De indicator OFF-TIMER knippert.

## 3 Druk op de knop of .

Elke keer er op een knop wordt gedrukt, wordt de weergave gewijzigd in de volgorde:

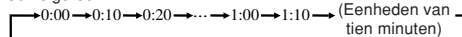

Elke keer er op een knop wordt gedrukt, wordt de weergave gewijzigd in de volgorde:

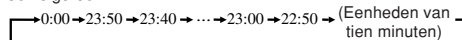

Ingesteld op 22:30.

## 4 Druk op de knop OFF-TIMER.

Als de display stopt met knipperen en continue brandt, is de instelling voltooid. Het tijd klok lampje (geel) brandt.

### OPMERKING

- Het apparaat stopt aan het einde van het ingestelde tijdvak.
- Druk binnen 60 seconden op deze knop na de actie uit stap 3, anders wordt de tijd niet ingesteld.
- De huidige tijd wordt niet getoond tijdens de werkingsmodus OFF-TIMER.
- De OFF-TIMER uitschakelklok werkt niet tijdens de ALLERGEN CLEAR filterwerking.
- Een verschil tussen de werkingsmodus SLEEP TIMER en OFF-TIMER is dat de temperatuur niet automatisch wordt ingesteld bij deze laatste.

### De ingestelde tijd wijzigen

Stel een nieuwe tijd in met behulp van de knop OFF-TIMER.

### Uitschakelingsprocedure

Druk op de knop CANCEL om de tijd klok op de display uit te schakelen.

# Gebruik werkingsmodus ON-TIMER

- Het apparaat wordt 5 tot 60 minuten voor de ingestelde tijd ingeschakeld, zodat de kamer een optimale temperatuur bereikt op het ingestelde tijdstip. Pagina 123
- De werking van de ON-TIMER kan worden ingesteld ongeacht of het apparaat is ingeschakeld.

Voorbeeld: U wilt een aangename kamertemperatuur om 8:00.

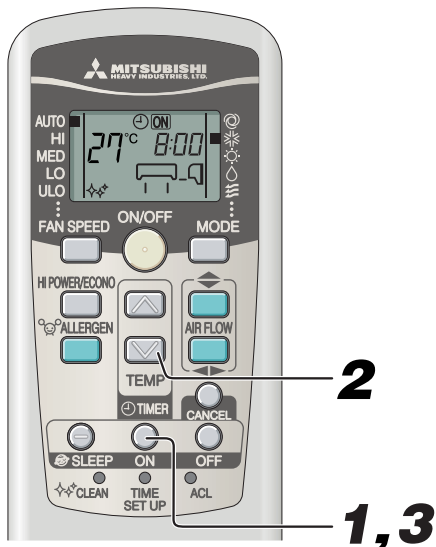

## 1

### Druk op de knop ON-TIMER.

De indicator ON TIMER knippert.

## 2

### Druk op de knop of .

Elke keer er op een knop wordt gedrukt, wordt de weergave gewijzigd in de volgorde:

0:00 → 0:10 → 0:20 → ... → 1:00 → 1:10 → (Eenheden van tien minuten)

Elke keer er op een knop wordt gedrukt, wordt de weergave gewijzigd in de volgorde:

0:00 → 23:30 → 23:40 → ... → 23:00 → 22:50 → (Eenheden van tien minuten)

Ingesteld op 8:00.

## 3

### Druk op de knop ON-TIMER.

Als de display stopt met knipperen en continue brandt, is de instelling voltooid.

De schakelklok lamp (geel) brandt.

De werkingsmodus stopt als dit is ingesteld tijdens de werking.

### OPMERKING

- De werking begint 5 tot 60 minuten voor de ingestelde tijd.
- Het timer-lampje (geel) gaat op de ingestelde tijd uit.
- Druk binnen 60 seconden op deze knop na de actie uit stap 2, anders is de instelling niet voltooid.
- De huidige tijd wordt niet getoond tijdens de werkingsmodus ON-TIMER.
- De ON-TIMER inschakelklok werkt niet tijdens de ALLERGEN CLEAR filterwerking.

#### De ingestelde tijd wijzigen

Stel een nieuwe tijd in met behulp van de knop ON-TIMER.

#### Uitschakelingsprocedure

Druk op de knop CANCEL om de schakelklokindicator uit te zetten.

# Gebruik werkingsmodi SLEEP TIMER + ON-TIMER

- Gecombineerd gebruik van de werkingsmodi SLEEP TIMER en ON-TIMER.

Voorbeeld: Het apparaat dient binnen 3 uur te worden uitgeschakeld, en rond 8:00 uur dient de ingestelde temperatuur terug bereikt te zijn.



#### Instelling SLEEP TIMER

Instellen volgens de procedure op pagina 121.

Ingesteld op

#### Instelling van de werkingsmodus ON-TIMER

Stel de werkingsmodus ON-TIMER in volgens bovenstaande procedure.

Ingesteld op 8:00

Het instellen van het tijdsklok lampje (geel) van dit apparaat is voltooid.

- Nadat de ingestelde tijd voor SLEEP TIMER bereikt is, stopt het apparaat en dit wordt 5 tot 60 minuten voor de ingestelde tijd van ON-TIMER terug ingeschakeld.
- Het tijdsklok lampje wordt uitgeschakeld wanneer de ingestelde tijd van ON-TIMER wordt ingesteld.

#### De ingestelde tijd wijzigen

Stel een nieuwe tijd in met behulp van de knop SLEEP of de knop ON-TIMER.

#### Uitschakelingsprocedure

Druk op de knop CANCEL om de tijdsklok op de display uit te schakelen.

# Gebruik werkingsmodus PROGRAM TIMER

- De werking van de combinatie van de ON en OFF TIMER. Eens de werkingsmodi van de tijd klok zijn ingesteld zullen deze elke dag opnieuw herhaald worden, tenzij op de knop ON/OFF wordt gedrukt.

Voorbeeld: Wanneer het apparaat dient te worden uitgeschakeld om 22:30 en de kamer rond 8:00 uur de ingestelde temperatuur dient te bereiken.



## Instellen van de OFF-TIMER-werking

Volg voor het instellen de procedures op Pagina 121. Ingesteld op 22:30

## Instelling van de ON-TIMER-werking

Volg voor het instellen de procedures op Pagina 122. Ingesteld op 8:00

Het tijdskloklampje (geel) op het apparaat zal oplichten als de instelling voltooid is.

De ingestelde tijd wordt weergegeven op de afstandsbediening. De weergave op de display wijzigt afhankelijk van de werkingsstatus.

Met ON-TIMER start de airconditioner. Met OFF-TIMER stopt de airconditioner vervolgens weer.

Met OFF-TIMER stopt de airconditioner. Vervolgens start de airconditioner weer bij ON-TIMER.

## Wijzigen van de ingestelde tijd

Stel een nieuwe tijd in met behulp van de knoppen OFF-TIMER en ON-TIMER.

## Uitschakelingsprocedure

Druk op de knop CANCEL om de tijd klok op de display uit te schakelen.

### Comfortstart

In werkingsmodus ON TIMER, schakelt het apparaat voor de ingestelde tijd in, zodat de kamer de optimale temperatuur bereikt op het ingestelde tijdstip. Dit wordt "Comfortstart" genoemd.

#### Mechanisme

- De kamertemperatuur wordt ongeveer 60 minuten voor het ingestelde tijdstip gecontroleerd. Afhankelijk van de temperatuur op dat moment, wordt de airconditioner ingeschakeld 5 tot 60 minuten voordat de tijd klok op de ON-tijd staat.
- De functie is beschikbaar in werkingsmodi COOL en HEAT (inclusief AUTO). Hij werkt niet voor de werkingsmodi DRY.

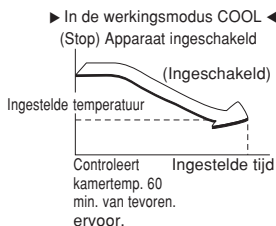

### SLEEP TIMER

Wanneer SLEEP TIMER is geselecteerd, wordt de temperatuur na verloop van tijd automatisch aangepast, zodat de kamer niet te koud wordt tijdens het koelen of te warm wordt tijdens het verwarmen.

- Tijdens het koelen: de vooraf ingestelde temperatuur wordt met 1°C verlaagd aan het begin van de werkingsmodus SLEEP (wanneer de tijd klok is ingesteld). Nadien stijgt de temperatuur met 1°C elk uur, totdat de temperatuur bereikt wordt die 1°C hoger is dan de huidige temperatuur.
- Tijdens het verwarmen: de vooraf ingestelde temperatuur wordt met 1°C verlaagd bij het begin van de werkingsmodus SLEEP (wanneer de tijd klok is ingesteld). Nadat de temperatuur 3°C daalt in een uur en 6°C daalt in twee uur onder de huidige temperatuur.

# Gebruik werkingsmodus ALLERGEN CLEAR

- De kracht van enzymen wordt gebruikt om allergieveroorzakende allergenen te verwijderen. Deze allergenen hopen zich op het allergeenverwijderende filter op.

Richt de afstandsbediening naar de airconditioning.

# 1

Druk op de knop ALLERGEN CLEAR.

Stoppen: Druk op de knop ON/OFF of de knop ALLERGEN CLEAR.

### OPMERKING

- Aangezien de kamertemperatuur hierdoor sterk kan veranderen, wordt aanbevolen deze functie te gebruiken wanneer er niemand in de kamer is. (De functie wordt na ongeveer 90 minuten automatisch beëindigd).
- Tijdens de werkingsmodus ALLERGEN CLEAR kunt u de temperatuur, de ventilatorsnelheid, de richting van de luchtstroom en de tijd klok niet instellen.

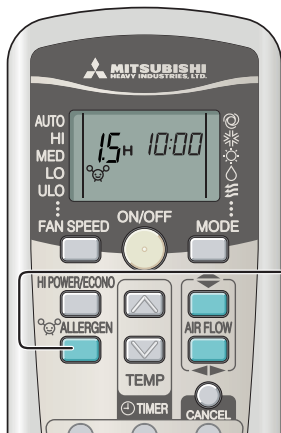

# Gebruik werkingsmodi HIGH POWER/ECONOMY

Als de airconditioner niet is ingeschakeld, richt u de afstandsbediening op het apparaat en

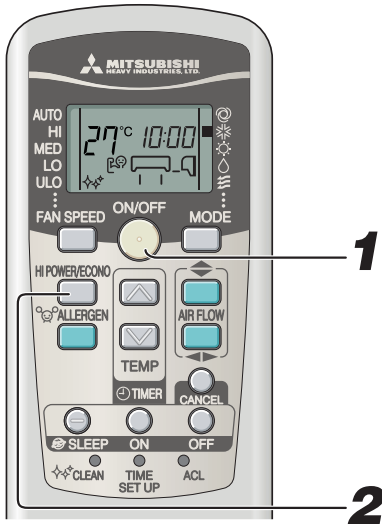

**1** Druk op de knop ON/OFF.

**2** Druk op de knop HI POWER/ECONO.

- Als de werkingsmodus is ingesteld op AUTO, COOL of HEAT  
Elke keer er op een knop HI POWER/ECONO wordt gedrukt, wordt de indicator gewijzigd in de volgorde:



- Als de werkingsmodus is ingesteld op DRY of PROGRAM TIMER  
Elke keer er op een knop HI POWER/ECONO wordt gedrukt, wordt de indicator gewijzigd in de volgorde:

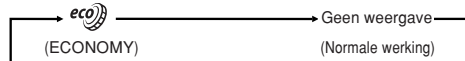

## Met betrekking tot de werkingsmodus HIGH POWER

Als u op de knop HI POWER/ECONO drukt, wordt het werkvermogen versterkt en wordt er 15 minuten onafgebroken met extra vermogen gekoeld of verwarmd. De afstandsbediening wordt weergegeven en de weergave van FAN SPEED verdwijnt.

### OPMERKING

- Tijdens de werkingsmodus HIGH POWER wordt de kamertemperatuur niet geregeld. Wanneer deze overdadige koeling of verwarming veroorzaakt, drukt u op de knop HI POWER/ECONO om de werkingsmodus HIGH POWER te annuleren.
- In de DRY stand en tijdens geprogrammeerde tijdsklokmodi is de functie HIGH POWER niet beschikbaar.
- Wanneer de werkingsmodus HIGH POWER is ingesteld na ON TIMER, zal de werkingsmodus HIGH POWER starten op het ingestelde tijdstip.
- Wanneer de volgende werkingsmodi zijn ingesteld, zal de werkingsmodus HIGH POWER geannuleerd worden.
  - Wanneer u opnieuw op de knop HI POWER/ECONO drukt.
  - Wanneer een andere werkingsmodus wordt ingeschakeld.
  - Wanneer er 15 min. zijn verstreken sinds de werkingsmodus HIGH POWER is begonnen.
- Werkt niet terwijl de airconditioner is uitgeschakeld.
- Na HI POWER werking, kunt u koelvloeistof horen stromen.

## Met betrekking tot de werkingsmodus ECONOMY

Door op de HI POWER/ECONO-knop te drukken, start u een zachte werking met de voeding in de lage stand om excessief afkoelen of verwarmen te voorkomen.

Het apparaat werkt 1,5°C hoger dan de ingestelde temperatuur tijdens het koelen of 2,5°C lager dan tijdens het verwarmen. De afstandsbediening wordt weergegeven en de weergave van FAN SPEED verdwijnt.

### OPMERKING

- De werkingsmodus ECONOMY wordt ingeschakeld de volgende keer dat de airconditioner inschakelt, in het volgende geval.
  - Wanneer de airconditioner wordt gestopt door de knop ON/OFF tijdens de werkingsmodus ECONOMY.
  - Wanneer de airconditioner is gestopt in de werkingsmodi SLEEP of OFF TIMER tijdens de ECONOMY werkingsmodus.
  - Wanneer de werkingsmodus na de modi CLEAN of ALLERGEN CLEAR wordt hervat.
- Wanneer de volgende werkingsmodi zijn ingesteld, zal de ECONOMY modus worden geannuleerd.
  - Wanneer u opnieuw op de knop HI POWER/ECONO drukt.
  - Wanneer u de werkingsmodus omschakelt van DRY naar FAN.
- Werkt niet terwijl de airconditioner is uitgeschakeld.

# Gebruik werkingsmodus SELF CLEAN

- De werkingsmodus CLEAN dient te worden uitgevoerd nadat AUTO, COOL en DRY zijn gebruikt om vocht uit het apparaat te verwijderen om de groei van schimmel en bacteriën onder controle te houden.



## 1 Om de werkingsmodus CLEAN te activeren, druk op de schakelaar CLEAN met de punt van een balpen.

Elke keer er op de schakelaar CLEAN wordt gedrukt, wordt de indicator gewijzigd in de volgorde:

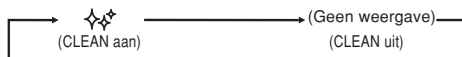

### OPMERKING

- Twee uur later stopt de airconditioner automatisch. Om de airconditioner onmiddellijk te stoppen, drukt u op de aan-/uitknop.
- Werkingsmodus CLEAN kan niet worden gebruikt na de modi HEAT, FAN, OFF-TIMER, SLEEP en ALLERGEN CLEAR.
- De ventilator van het binnenapparaat draait ongeveer twee uur in de werkingsmodus CLEAN.
- Het RUN lampje brandt tijdens de CLEAN reinigingsprocedure.

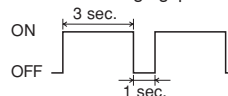

- Door op de knop SLEEP of ALLERGEN CLEAR te drukken tijdens de werkingsmodus CLEAN, zal deze modus CLEAN worden geannuleerd en het apparaat verdergaan in werkingsmodi SLEEP of ALLERGEN CLEAR.
- Dit is geen functie voor het verwijderen van schimmel, bacteriën of vuil dat zich al op het apparaat heeft afgezet.

# Automatische herstelfunctie

## ■ Wat is de automatische herstelfunctie?

- De automatische herstelfunctie slaat de werkingsmodus van de airconditioner op net voordat deze door een stroomstoring werd uitgeschakeld, en herstelt de werking automatisch nadat de stroomtoevoer is hersteld.
- De volgende instellingen worden geannuleerd:
  - Instellingen van de schakelklok
  - Gebruik in de 'HIGH POWER'-stand

### OPMERKING

- De automatische herstelfunctie is ingeschakeld wanneer de airconditioner verscheept wordt uit de fabriek. Neem contact op met uw dealer als deze functie moet worden uitgeschakeld.
- Bij een stroomstoring wordt de instelling van de timer geannuleerd. Nadat de stroomstoring is opgeheven, moet u de timer weer instellen.

# Tips voor een efficiënt gebruik

- Gebruik de onderstaande tips voor het meest zuinige en aangename gebruik van de airconditioner.

<p><b>Stel een normale kamertemperatuur in.</b></p> <p>Extreem hoge of lage temperaturen zijn niet goed voor uw gezondheid en verspillen onnodig elektriciteit.</p>	<p><b>Maak de filters regelmatig schoon.</b></p> <p>Verstopte filters blokkeren de luchtstroom en veroorzaken een minder effectieve werking.</p>	<p><b>V voorkom direct zonlicht en tocht.</b></p> <p>Sluit tijdens het koelen direct zonlicht buiten met gordijnen of blinding. Houd de ramen en deuren dicht, tenzij u ventileert.</p>
<p><b>Stel de richting van de luchtstroom goed in.</b></p> <p>Pas de luchtstroom naar boven/beneden en links/rechts aan zodat een regelmatige kamertemperatuur is gewaarborgd.</p>	<p><b>Gebruik het apparaat alleen wanneer het nodig is.</b></p> <p>Gebruik de tijd klok op de juiste manier zodat het apparaat alleen wordt ingeschakeld wanneer het nodig is.</p>	<p><b>Gebruik geen warmtebronnen tijdens het koelen.</b></p> <p>Houd warmtebronnen zoveel mogelijk buiten de kamer.</p>

# Onderhoud

## Voor onderhoud

Schakel de netstroom uit.



• Mors geen vloeistoffen.

Er bestaat het gevaar van elektrische schokken.

Maak het apparaat schoon met een zachte, droge doek.



- Raak de aluminium koelribben van de warmtewisselaar niet aan.
- Zorg ervoor dat u stevig op een ladder of een ander stabiel voorwerp staat wanneer u het inlaatpaneel en het filter verwijdert.

Gebruik geen van volgende producten:

- Heet water (40°C of meer)  
Dit kan het apparaat vervormen of verkleuren.
- Wasbenzine, verfverdunder, reinigingsproducten, enz...  
Deze kunnen het apparaat vervormen of krassen.

## Tijdens het gebruikseizoen

Het luchtfilter schoonmaken

**1** Verwijder het luchtfilter.

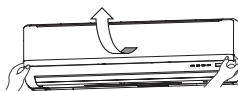

De standaardperiode is eenmaal per twee weken

- Trek het luchtinlaatpaneel naar voren.
- Houd het paneel vast aan de inkepingen en til het een beetje op om het paneel te verwijderen.



**2** Schoonmaken Als het luchtfilter erg vies is, maakt u het met warm water schoon (circa 30°C) en droogt u het goed.

⚠ OPGELET

- Maak de filters niet schoon met kokend water.
- Droog ze niet boven een open vuur.
- Trek ze voorzichtig naar buiten.



**3** Het luchtfilter terugplaatsen

- Houd de filter stevig vast aan beide zijden zoals rechts wordt getoond, en plaats het stevig terug.
- Het gebruiken van de airconditioner zonder de luchtfilters terug te plaatsen maakt het apparaat stoffig en kan schade veroorzaken.

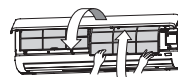

Schoonmaken van het apparaat

- Maak het apparaat schoon met een zachte, droge doek of gebruik een stofzuiger.
- Als het apparaat erg vies is, maakt u het schoon met een doek die gedrenkt is in warm water.

Het luchtinlaatpaneel schoonmaken

- Het luchtinlaatpaneel verwijderen en installeren.
- Het paneel kan met water worden afgewassen. Nadat het paneel met water is afgewassen, veegt u eventueel resterend water van het paneel en laat het dan in de zon drogen.

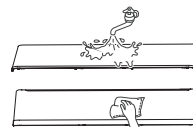

## Het luchtinlaatpaneel openen en sluiten

**Openen**

Plaats uw vingers langs de uitsparingen aan beide zijden van het paneel en trek het paneel voorwaarts zodat het ongeveer 60 graden open staat.

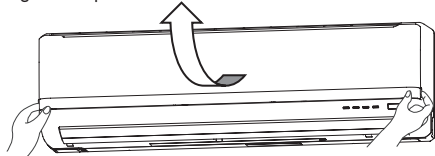

**Sluiten**

Druk even hard aan beide kanten, en vervolgens lichtjes in het midden.

## Verwijdering, plaatsing van luchtinlaatpaneel

**Verwijdering**

Wanneer het luchtinlaatpaneel wordt verwijderd voor het reinigen van de binnenkant of een andere reden, open het paneel ongeveer 80 graden en trek het paneel naar voor.

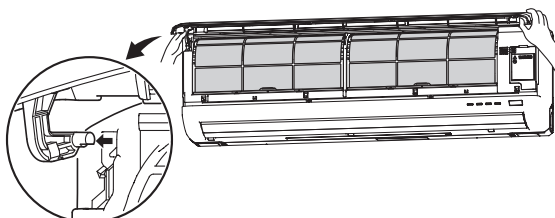

**Installatie**

Maak de bovenrand van het luchtinlaatpaneel vast door het licht in te drukken en sluit dan het paneel.

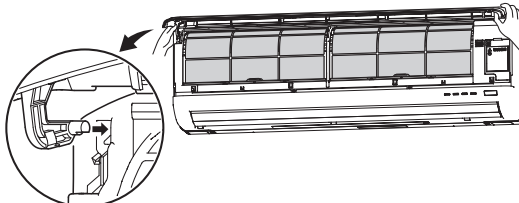



**OPMERKING**

Een luchtfilter dat verstopt is door stof enz., kan het afkoelen/verwarmen beïnvloeden en resulteren in een hogere geluidsproductie van de airconditioner. Verder kan het apparaat meer elektriciteit gebruiken. Reinig het luchtfilter op de aangegeven tussenperiodes.

**Aan het einde van het seizoen**

- 1** Laat de ventilator 2 tot 3 uur werken.  
Droog de binnenkant van het apparaat.
- 2** Schakel het apparaat uit en koppel de netstroom los.  
Het apparaat verbruikt ongeveer 4W, zelfs wanneer het apparaat niet in werking is.  
Koppel de netstroom los om energie en geld te besparen.
- 3** Maak de luchtfilters schoon en plaats ze terug.
- 4** Maak zowel het binnen- als het buitenapparaat schoon.
- 5** Verwijder de batterijen uit de afstandsbediening.

**Aan het begin van het seizoen**

- 1** Controleer de aarding en controleer of die niet is gebroken of losgekomen.
- 2** Controleer of er geen corrosie of roest is op het basisframe van het buitenapparaat.
- 3** Zorg ervoor dat er geen objecten zijn die de luchtstroom rond de luchtinlaat- en luchtuitlaatopeningen blokkeren bij het binnenapparaat en buitenapparaat.
- 4** Controleer of de luchtfilters schoon zijn.
- 5** Schakel de netstroom in.
- 6** Plaats de batterijen in de afstandsbediening.

**Installeren, inspectie en vervanging van het luchtreinigingsfilter**

1. Open het luchtinlaatpaneel en verwijder de luchtfilters.  Pagina 126
2. Verwijder de filterhouders, met daarin het luchtreinigingsfilter, uit de airconditioner.
3. Verwijder het allergenverwijderende (licht oranje) filter uit de filterhouder en inspecteer het filter. Verwijder met een stofzuiger alle stof en vuil uit het allergenverwijderende filter. Vervang het allergenverwijderende filter als dit niet schoongemaakt kan worden of ongeveer 1 jaar is gebruikt. (Het allergenverwijderende filter dient na ongeveer 1 jaar gebruik te worden vervangen. De werkelijke vervangingsperiode kan echter verschillen, afhankelijk van de omstandigheden waarin het filter is gebruikt.)

Verwijder het fotokatalytisch wasbaar, geurverdrijvend, filterh (oranje) uit de filterhouder en inspecteer het filter. Verwijder periodiek alle stof en vuil uit het fotokatalytisch wasbaar, geurverdrijvend, filter. Als het fotokatalytisch wasbaar, geurverdrijvend, filter bijzonder vuil is, kunt u dit met water wassen. Het filter is echter breekbaar, zodat u dit filter altijd dient te wassen terwijl het in de filterhouder zit om te voorkomen dat u het beschadigt. Laat het filter in de zon drogen nadat u dit hebt gewassen. Als u het filter in de zon legt, wordt het reukverwijderende effect versterkt.

(Gooi de filterhouders niet weg. Ze kunnen hergebruikt worden.)

4. Installeer het luchtreinigingsfilter in de filterhouders en installeer dan de filterhouders in de airconditioner.

**OPMERKING**

- Het allergenverwijderende filter en het fotokatalytisch, wasbaar, geurverdrijvend filter kunnen zowel rechts als links in de airconditioning worden geïnstalleerd.
- Installeer de allergenverwijderend filter met de licht oranje kant naar voren.

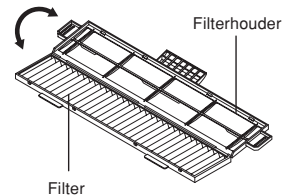
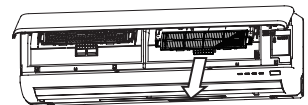

5. Installeer de luchtfilters en sluit het luchtinlaatpaneel.  Pagina 126

**OPGELET**

- U kunt uw vingers verwonden aan de warmtewisselaar.

Voor vervanging van het luchtreinigingsfilter, neemt u a.u.b. contact op met uw dealer.

Artikel	Functie	Kleur
Allergeenverwijderend filter	De kracht van enzymen wordt gebruikt om allergieveroorzakende allergenen die zich op het filter ophopen te verwijderen.	Licht oranje
Fotokatalytisch, wasbaar, geurverdrijvend filter	Reukbronnen op het filter worden afgebroken, met als resultaat een reukverwijderend effect.	Oranje

# Is het apparaat correct geïnstalleerd

## Goede installatieplaats

- Plaats geen voorwerpen voor het binnenapparaat die een goede ventilatie of werking kunnen verhinderen.
- Installeer het apparaat niet in één van de volgende plaatsen:
  - Plaatsen waar er ontlambare gassen kunnen lekken.
  - Plaatsen waar veel olie wordt gespetterd.
- Er kunnen storingen optreden vanwege corrosie wanneer de airconditioner in een kuuroord wordt geïnstalleerd waar zwavelgassen ontstaan, of in een ontspanningsoord aan de kust waar deze blootgesteld wordt aan zeewinden. Neem contact op met uw leverancier.
- De airconditioner en de afstandsbediening dienen tenminste 1 meter van TV of radio te zijn verwijderd.
- Voer het door het binnenapparaat aan de lucht onttrokken water af naar een plaats met goede afvoer.

## Let goed op geluiden tijdens gebruik!

- Wanneer u het apparaat installeert dient u een plaats te kiezen die het gewicht van de airconditioner makkelijk kan dragen en geluiden en vibratie tijdens gebruik niet doet toenemen. Als er vibraties door het huis gaan, kunt u dat oplossen door vibratie-absorberende kussentjes tussen het apparaat en de bevestigingspunten te plaatsen.
- Selecteer een plaats waar koude of warme lucht en geluid van het binnen- of -buitenapparaat geen overlast veroorzaken bij uw burea.
- Laat geen hindernissen staan bij de luchtinlaat en -uitlaat van het buitenapparaat. Dit kan storingen veroorzaken en een toename van geluid tijdens gebruik.
- Indien u tijdens het gebruik een vreemd geluid hoort, dient u contact op te nemen met uw leverancier.

## Inspectie en onderhoud

Afhankelijk van de natuurlijke omgeving, kan de binnenzijde van de airconditioner vuil worden na enkele jaren gebruik. Hierdoor zullen de prestaties verminderen. Naast de normale reiniging, raden we aan om eveneens een controle en onderhoud te laten uitvoeren. (Hierdoor zal de levensduur van de airconditioner langer en probleemlozer zijn.)

- Neem contact op met uw leverancier, of een distributeur, voor inspectie en onderhoud. (Voor deze dienstverlening dient te worden betaald).
- U wordt aangeraden inspectie en onderhoud buiten het seizoen te laten plaatsvinden.
- Indien het netsnoer van dit apparaat beschadigd is, dient het alleen te worden vervangen door een reparateur die is aangewezen door de fabrikant, aangezien speciaal gereedschap gebruikt moet worden.

# Problemen oplossen

Controleer het volgende voordat u contact opneemt met de servicedienst.

## De airconditioner werkt helemaal niet.

Is de netstroom ingeschakeld?



Staat de tijd klok in de positie "ON"?



Is er een stroomstoring of is er een zekering gesprongen?



Als de airconditioner nog steeds niet goed functioneert nadat u de punten, links van deze tekst, heeft gecorrigeerd of wanneer u, na het raadplegen van pagina 129 nog steeds twijfels heeft, of als de omstandigheden zoals getoond op pagina 130 plaatsvinden, schakelt u de netstroom uit en neemt u contact op met uw leverancier.

## Slechte koeling of verwarming

Heeft u de thermostaat op een goede temperatuur ingesteld?



Is het luchtfilter schoon? (Niet verstopt?)



Staan er deuren of ramen open?

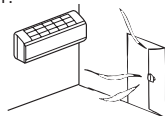

## Slechte koeling

Staat er direct zonlicht in de kamer?

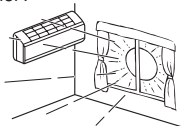

Is er een warmtebron in de kamer?

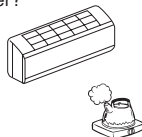



Zijn er teveel mensen in de kamer?





In deze airconditioning wordt een nieuwe koelstof (R410A) gebruikt. Wanneer u de leverancier raadpleegt over service, controle en onderhoud, leg dit uit aan de leverancier.

# Goed onthouden

<p>Het apparaat start niet onmiddellijk terug op nadat u het hebt gestopt.</p> <p>(Indicator RUN brandt)</p> <p>Niet in werking?</p> 	<p>Het opnieuw inschakelen van het apparaat lukt niet tot 3 minuten na het uitschakelen, dit is om het apparaat te beschermen.</p> <p>Wacht gedurende 3 minuten.</p>  <p>De microcomputer zal het apparaat zelf opnieuw inschakelen wanneer de drie minuten verstreken zijn.</p>
<p>Er wordt geen lucht geblazen wanneer het apparaat net is gestart in de werkingsmodus HEATING.</p> <p>De indicator RUN knippert langzaam (1,5 sec. ON, 0,5 sec. OFF)</p>	<p>De luchtstroom is gestopt totdat de warmtewisselaar is opgewarmd (2 tot 5 min.) om te voorkomen dat koude lucht wordt uitgeblazen (HOT KEEP programma)</p>
<p>In de werkingsmodus HEATING wordt de eerst 5 tot 10 minuten geen lucht geblazen, of is de lucht die geblazen wordt niet warm.</p> <p>De indicator RUN knippert langzaam (1,5 sec. ON, 0,5 sec. OFF)</p>	<p>Wanneer de buitentemperatuur laag is en de vochtigheid hoog, schakelt de airconditioner soms automatisch over op ontdooien. U moet dan even geduld hebben. Tijdens het ontdooien kan er water of stoom uit het buitenapparaat komen.</p>
<p>Er wordt geen lucht geblazen wanneer het apparaat net is gestart in de werkingsmodus DRY.</p> <p>(De indicator RUN brandt)</p>	<p>De ventilator kan stoppen om te voorkomen dat uit de lucht onttrokken vocht opnieuw verdampt en om energie te sparen.</p>
<p>Tijdens de werkingsmodus COOL kan er stoom ontsnappen.</p>	<p>Dit kan gebeuren wanneer de kamertemperatuur en -vochtigheid erg hoog zijn. Zodra de temperatuur en vochtigheid afnemen, zal dit verdwijnen.</p>
<p>U ruikt iets.</p>	<p>De lucht die uit het apparaat geblazen wordt, ruikt vreemd. Dit wordt veroorzaakt door tabak of cosmetica die in het apparaat zijn terecht gekomen.</p>
<p>U hoort een zacht gorgelend geluid.</p> 	<p>Dit wordt veroorzaakt door het stromen van de koelvloeistof in het apparaat.</p>
<p>U hoort een zacht krakend geluid.</p>	<p>Dit wordt veroorzaakt door warmte-expansie of door contractie.</p>
<p>U hoort een sissend of klikkend geluid.</p>	<p>Dit wordt veroorzaakt door de werking van de koelmiddelregelkleppen of de elektrische onderdelen.</p>
<p>Na een stroomonderbreking wordt het apparaat niet opnieuw ingeschakeld, zelfs wanneer de stroomtoevoer is hersteld.</p>	<p>Als de automatische herstelfunctie niet is ingesteld, zal het apparaat niet automatisch terug inschakelen. Gebruik de afstandsbediening om het apparaat opnieuw in te schakelen.</p>
<p>Er worden geen signalen van de afstandsbediening ontvangen.</p>	<p>Signalen van de afstandsbediening worden mogelijk niet ontvangen indien de ontvanger van de airconditioner is blootgesteld aan direct zonlicht of ander helder licht. Indien dit het geval is, schermt u het zonlicht af of vermindert u het andere licht.</p>
<p>Er condenseert vocht op de luchtuitlaatroosters.</p>	<p>Indien de airconditioner gedurende een lange periode in een ruimte met een hoge vochtigheidsgraad wordt gebruikt, kan er vocht condenseren op de luchtuitlaatroosters en hier vanaf druppelen.</p>
<p>Het buitenapparaat maakt een fluitend geluid.</p>	<p>Het geluid betekent dat de draaisnelheid van de compressor toeneemt of afneemt.</p>
<p>De ventilator stopt niet onmiddellijk nadat de werking van het apparaat is gestopt.</p>	<p>Binnenventilator: De ventilator zal na 2 uur nog niet stoppen als er is ingesteld op de CLEAN reinigingsfunctie. Buitenventilator: De ventilator zal na ongeveer 1 minuut pas stoppen, om het apparaat te beschermen.</p>
<p>Het RUN lampje blijft branden, ook al is de werking gestopt.</p>	<p>Het RUN lampje brandt tijdens de CLEAN reinigingsfunctie. Het RUN lampje dooft wanneer de CLEAN reinigingsfunctie is afgelopen.</p>
<p>Het kan gebeuren dat u na het uitschakelen van het apparaat een geluid hoort ("SHOEET").</p>	<p>Dit is het normale geluid dat u hoort als er een andere airconditioning wordt uitgeschakeld.</p>

# Neem contact op met uw leverancier

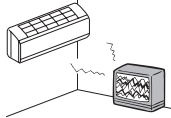
■ In elk van de onderstaande situaties dient u de netstroom onmiddellijk uit te schakelen en uw leverancier te informeren:

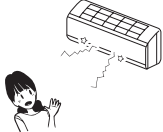
<p><b>De zekering brandt vaak door of de aardlekschakelaar komt voortdurend in werking.</b></p> 	<p><b>De kabel wordt extreem warm. Er zijn barsten in de bekleding van de kabel.</b></p> <p style="text-align: center;">⚠ OPGELET</p> <p>Als het netsnoer beschadigd raakt, vraag dan uw dealer of een erkend elektromonteur om een nieuw snoer aan te sluiten om ongelukken te voorkomen.</p>	
<p><b>De TV, radio of andere apparatuur beginnen storingen te ondervinden.</b></p> 	<p><b>Een schakelaar werkt niet goed.</b></p> 	<p><b>U hoort een vreemd geluid tijdens de werking.</b></p> 
<p>Wanneer er iets abnormaals gebeurt, schakel de netstroom onmiddellijk uit en schakel het apparaat opnieuw in na 3 minuten. Schakel het apparaat opnieuw in met de knop ON/OFF op de afstandsbediening en controleer of het probleem is opgelost.</p>		<p>De lampjes RUN en TIMER op de display knipperen vlug (0,5 sec ON; 0,5 sec OFF) en werken niet.</p>

## Over de meervoudige airconditioner

### Gelijktijdig gebruik

- De airconditioners kunnen niet tegelijkertijd op verschillende werkingsstanden staan ingesteld, bijvoorbeeld één op KOELEN en de andere op VERWARMEN.
- Als u twee apparaten op twee verschillende standen instelt, heeft de airconditioner die het eerst werd ingesteld voorrang. De airconditioner die als tweede wordt ingesteld, komt automatisch op luchtblazen te staan.
- Als u de airconditioner die als tweede wordt bediend voorrang wilt geven, stop dan de airconditioner die oorspronkelijk voorrang had of stel deze in op dezelfde werkingsstand als de tweede.

### Automatische bediening

- Als de afstandsbediening op "AUTO" staat ingesteld, kiest de airconditioner bij inschakelen automatisch voor "KOELEN", "DROGEN" of "VERWARMEN", afhankelijk van de kamertemperatuur.
- Tijdens gelijktijdig gebruik van meerdere airconditioners, kan de werkingsstand van een apparaat automatisch worden omgeschakeld als de kamertemperatuur verandert; hierdoor zal het buitenapparaat worden stopgezet. In een dergelijk geval dient u in te stellen op "KOELEN" of "VERWARMEN" en niet op "AUTO". (Dit is alleen van toepassing als er meer dan één airconditioner wordt gebruikt.)

### Hergebruik van koelvloeistof (olie)

- Als de binnenapparaten allemaal langere tijd niet worden gebruikt, is het mogelijk dat de koel- of verwarmingsprestaties tijdelijk verminderen. Dit komt door het rondpompen van de koelvloeistof (olie) in een of meerdere uitgeschakelde binnenapparaten. Wellicht hoort u daardoor het geluid van stromende koelvloeistof in de uitgeschakelde binnenapparaten.

# Zelfdiagnosefunctie

■ Wij proberen onze klanten steeds een nog betere service te bieden, door de installatie van hulpmiddelen die afwijkingen in de werking van het apparaat onmiddellijk zichtbaar maken.

		Beschrijving van het probleem	Oorzaak
TIMER-indicator AAN	RUN-indicator		
	1 x knipperen	Foutmelding warmtewisselaar sensor 1	<ul style="list-style-type: none"> <li>Gebroken draad warmtewisselaar sensor 1, slechte verbinding</li> </ul>
	2 x knipperen	Storing in kamertemperatuursensor	<ul style="list-style-type: none"> <li>Draad van kamertemperatuursensor gebroken. Slechte aansluiting</li> </ul>
	3 x knipperen	Foutmelding warmtewisselaar sensor 3	<ul style="list-style-type: none"> <li>Gebroken draad warmtewisselaar sensor 3, slechte verbinding</li> </ul>
	5 x knipperen	Actieve filter voltageshoring	<ul style="list-style-type: none"> <li>Defecte voedingstransistor</li> </ul>
	6 x knipperen	Storing in motor binnenventilator	<ul style="list-style-type: none"> <li>Ventilatormotor defect. Slechte aansluiting</li> </ul>
	7 x knipperen	Onvoldoende koelvloeistof Gesloten service-klep Foutmelding warmtewisselaar sensor 1	<ul style="list-style-type: none"> <li>Onvoldoende koelvloeistof, lekkage</li> <li>Gesloten service-klep</li> <li>Gebroken draad warmtewisselaar sensor 1, slechte verbinding</li> </ul>

		Beschrijving van het probleem	Oorzaak
RUN-indicator blijft knipperen	TIMER-indicator		
	1 x knipperen	Storing in buitentemperatuursensor	<ul style="list-style-type: none"> <li>Draad van buitensensor gebroken. Slechte aansluiting</li> </ul>
	2 x knipperen	Storing in sensor van vloeistofleiding van warmtewisselaar buiten	<ul style="list-style-type: none"> <li>Draad van sensor van vloeistofleiding van warmtewisselaar buiten gebroken. Slechte aansluiting</li> </ul>
	4 x knipperen	Fout in afvoerpijpsensor	<ul style="list-style-type: none"> <li>Draad van afvoerpijpsensor stuk, slechte aansluiting</li> </ul>
	5 x knipperen	Fout in detector zuigpijp	<ul style="list-style-type: none"> <li>Gebroken draad zuigpijp detector, slechte verbinding aansluiting</li> </ul>

		Beschrijving van het probleem	Oorzaak
RUN-indicator AAN	1 x knipperen	Stroomonderbreking	<ul style="list-style-type: none"> <li>Compressor vastgelopen, open fase in uitgangsstroom compressor, kortsluiting in voedingstransistor, gesloten onderhoudsklep</li> </ul>
	2 x knipperen	Probleem met buitenapparaat	<ul style="list-style-type: none"> <li>Defecte voedingstransistor, gebroken compressordraad</li> <li>Draad van sensor van afvoerleiding gebroken, losse aansluitstekker</li> <li>Compressor geblokkeerd</li> </ul>
	3 x knipperen	Te hoge stroomsterkte	<ul style="list-style-type: none"> <li>Apparaat overbelast, te hoge stroomsterkte</li> </ul>
	4 x knipperen	Fout in de voedingstransistor	<ul style="list-style-type: none"> <li>Defecte voedingstransistor</li> </ul>
	5 x knipperen	Compressor oververhit	<ul style="list-style-type: none"> <li>Te weinig gas, sensor afvoerleiding defect, gesloten serviceklep.</li> </ul>
	6 x knipperen	Fout in signaaltransmissie	<ul style="list-style-type: none"> <li>Storing in stroomtoevoer. Gebroken signaalleiding, printplaat binnen-/buitenapparaat defect</li> </ul>
	7 x knipperen	Fout in buitenventilatormotor	<ul style="list-style-type: none"> <li>Defecte ventilatormotor, slechte verbindingen</li> </ul>
	Blijft knipperen	Bescherming voor koeling onder hoge druk	<ul style="list-style-type: none"> <li>Gasdruk te hoog, kortsluiting van het buitenapparaat</li> </ul>

De RUN-indicator knippert tweemaal	2 x knipperen	Rotorvergrendeling	<ul style="list-style-type: none"> <li>Defecte compressor</li> <li>Open fase van compressor</li> <li>Defecte kaarten op buitenapparaat</li> </ul>
------------------------------------	---------------	--------------------	---



Obrigado por ter adquirido um aparelho de ar condicionado MITSUBISHI HEAVY INDUSTRIES, LTD. Para obter o melhor e mais duradouro desempenho, leia cuidadosamente e siga este manual do utilizador antes de utilizar o ar condicionado. Depois de o ter lido, guarde-o num local seguro e consulte-o sempre que lhe surjam dúvidas sobre o funcionamento do aparelho ou no caso de alguma irregularidade.

Este aparelho de ar condicionado destina-se a utilização doméstica.

Não ventile R410A na atmosfera: R410A é um gás de estufa fluoretado, compreendido pelo Protocolo de Quioto com um Potencial de Aquecimento Global (PAG) = 1975.

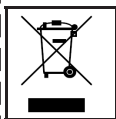

A sua unidade de ar condicionado poderá conter este símbolo. Significa que os resíduos de equipamentos eléctricos e electrónicos (REEE, tal como define a directiva 2002/96/CE) não devem ser misturados com os resíduos domésticos gerais. As unidades de ar condicionado devem ser processadas em instalações de tratamento autorizadas para reutilização, reciclagem e recuperação, não devendo ser descartadas nos fluxos de resíduos municipais. Contacte o responsável pela instalação ou as autoridades locais para obter mais informações.



Este símbolo impresso nas baterias acopladas no seu produto de Ar Condicionado trata-se de informação para os utilizadores finais, de acordo com a directiva EU 2006/66/CE artigo 20, anexo II. As baterias no fim das suas vidas úteis, devem ser descartadas separadamente dos resíduos domésticos gerais. Se um símbolo químico estiver impresso sob o símbolo mostrado acima, o mesmo significa que as baterias contêm metais pesados a uma certa concentração, e é indicado como segue:  
Hg:mercúrio(0,0005%) , Cd:cádmio(0,002%) , Pb:chumbo(0,004%)  
Favor desfazer-se das baterias de forma correcta no ponto de coleta de resíduos da sua comunidade, ou num ponto de reciclagem.

O nível de emissão de pressão sonora de cada unidade interior e exterior é inferior a 70 dB(A).



## Índice

PORTUGUÊS

Precauções relativas à segurança .....	134	Operação SLEEP TIMER .....	143
Nome de cada peça e respectivas funções .....	136	Operação OFF TIMER .....	143
Manuseamento do controlo remoto ...	138	Operação ON TIMER .....	144
Falha de funcionamento com o controlo remoto .....	138	Operação SLEEP TIMER + ON TIMER .....	144
Operação de funcionamento temporário .....	138	Operação PROGRAMA TEMPORIZADOR .....	145
Secção de operação e do visor do controlo remoto .....	139	Operação ALLERGEN CLEAR .....	145
Definição da hora actual .....	139	Operação HIGH POWER/ECONOMY .....	146
Operação de modo AUTO .....	140	Operação SELF CLEAN .....	147
Regulação da temperatura durante o modo AUTO .....	140	Função Auto restart .....	147
FAN SPEED (VELOCIDADE DA VENTONHA) .....	140	Conselhos para uma operação eficiente .....	147
Operação de modo COOL/HEAT/DRY/FAN .....	141	Manutenção .....	148
Definição de temperatura operacional do ar condicionado .....	141	Instalação correcta .....	150
Características das operações no modo de HEAT .....	141	Detecção e resolução de problemas .....	150
Ajuste da direcção do fluxo de ar .....	142	Aviso .....	151
		Contacte o seu fornecedor .....	152
		Acerca do Condicionador de ar Múltiplo .....	152
		Função de auto-diagnóstico .....	153



# Precauções relativas à segurança

- Antes de começar a utilizar o sistema, leia atentamente estas “Precauções relativas à segurança”, para assegurar o seu funcionamento correcto.
- Quando tiver lido este manual de instruções, guarde-o e não o perca. Se o aparelho for utilizado por outro operador, certifique-se de que o manual também é entregue ao novo operador.







 <b>PERIGO</b>	O manuseamento incorrecto pode ter consequências graves como morte, ferimentos graves, etc.
 <b>CUIDADO</b>	Podem constituir um problema grave, dependendo das circunstâncias.

Por favor considere estas precauções com muito cuidado, pois são essenciais para a sua própria segurança.





- Os símbolos que surgem frequentemente no texto significam o seguinte:

 <b>Estritamente proibido</b>	 <b>Cumpra as instruções com muito cuidado</b>	 <b>Prepare uma ligação à terra adequada</b>
--	---	---

## PRECAUÇÕES DURANTE A INSTALAÇÃO



 <b>PERIGO</b>	
	<ul style="list-style-type: none"><li>• <b>O sistema destina-se a utilização doméstica.</b> Quando usado em ambientes exigentes, como numa instalação industrial, o equipamento pode ter um desempenho pouco satisfatório.</li></ul>
	<ul style="list-style-type: none"><li>• <b>O sistema deve ser instalado pelo seu revendedor ou por um técnico de instalação qualificado.</b> Não se aconselha que tente instalar o sistema, pois o manuseamento incorrecto poderá provocar fugas de água, choques eléctricos ou incêndios.</li></ul>
 <b>CUIDADO</b>	
	<ul style="list-style-type: none"><li>• <b>Não instale num local onde existe o risco de uma fuga de gás inflamável.</b> As fugas de gás podem provocar incêndios.</li></ul>
	<ul style="list-style-type: none"><li>• <b>Dependendo do local da instalação, poderá ser necessário um disjuntor de fugas com ligação à terra.</b> Se não instalar um disjuntor de fugas com ligação à terra, pode apanhar um choque eléctrico.</li><li>• <b>Certifique-se de que instala a mangueira de escoamento correctamente para que a água escorra para fora.</b> Uma instalação incorrecta pode causar um derrame de água na divisão, molhando a mobília.</li></ul>
	<ul style="list-style-type: none"><li>• <b>Certifique-se de que o sistema tem uma ligação terra adequada.</b> Os cabos de terra nunca devem ser ligados a um tubo de gás, tubo de água, condutor do pára-raios ou cabo de terra de um telefone. A instalação incorrecta do fio de terra poderá dar origem a choques eléctricos.</li></ul>

## PRECAUÇÕES DURANTE A OPERAÇÃO



 <b>PERIGO</b>	
	<ul style="list-style-type: none"><li>• <b>Não se exponha ao ar de arrefecimento durante muito tempo.</b> Esta situação poderá afectar o seu estado de saúde e provocar problemas de saúde.</li><li>• <b>Não introduza nenhum objecto na entrada de ar.</b> Isto poderá provocar ferimentos, pois a ventoinha interna roda a alta velocidade.</li></ul>
	<ul style="list-style-type: none"><li>• <b>Guarde o controlo remoto fora do alcance das crianças.</b> Se não seguir esta indicação, pode fazer com que as pilhas sejam engolidas ou provocar outros acidentes.</li></ul>
 <b>CUIDADO</b>	
	<ul style="list-style-type: none"><li>• <b>Utilize apenas fusíveis autorizados.</b> A utilização de fios de aço ou cobre em vez de um fusível autorizado é estritamente proibida, pois pode causar uma avaria grave ou incêndio.</li><li>• <b>Não manuseie os interruptores com as mãos molhadas.</b> Isto poderá provocar um choque eléctrico.</li><li>• <b>Não se balance ou pendure na unidade interior.</b> Em caso de queda da unidade interior, poderá sofrer ferimentos.</li><li>• <b>Não coloque um insecticida inflamável ou spray de tinta junto do ventilador, nem pulverize directamente sobre o sistema.</b> Poderá resultar em incêndio.</li><li>• <b>Não deverá expor qualquer dispositivo de combustão directamente ao fluxo de ar do aparelho de ar condicionado.</b> O dispositivo poderá funcionar incorrectamente.</li></ul>



## ■ Precauções relativas à segurança

 <b>CUIDADO</b>	
	<ul style="list-style-type: none"> <li>• <b>Não lave o aparelho de ar condicionado com água.</b> Poderá provocar choques eléctricos.</li> <li>• <b>O sistema só deve ser utilizado para o fim a que se destina e não para qualquer outro fim como por exemplo conservação de alimentos, plantas ou animais, dispositivos de precisão ou obras de arte.</b> O sistema destina-se a ser utilizado apenas em divisões comuns de uma casa de habitação. Qualquer outro tipo de utilização do sistema poderá deteriorar a qualidade dos alimentos, etc.</li> <li>• <b>Não coloque nenhum recipiente com água, como vasos por exemplo, sobre a unidade.</b> A entrada de água na unidade poderá danificar a instalação e assim provocar choque eléctrico.</li> <li>• <b>Não instale o sistema onde a direcção do fluxo de ar esteja directamente direccionado para plantas ou animais.</b> Poderá afectar o estado de saúde deles.</li> <li>• <b>Não se sente sobre o aparelho de ar condicionado nem coloque nada em cima deste.</b> Se a unidade cair ou se alguma coisa aí colocada cair, as pessoas nas proximidades poderão ferir-se.</li> </ul>
	<ul style="list-style-type: none"> <li>• <b>Se utilizar o sistema em conjunto com um dispositivo de combustão, deve renovar regularmente o ar do interior da casa.</b> Uma ventilação insuficiente pode provocar acidentes devido à falta de oxigénio.</li> <li>• <b>Coloque-se firmemente em cima de um escadote ou de outro objecto estável quando retirar o painel de entrada e os filtros.</b> Se não seguir esta indicação, pode resultar em danos físicos devido a objectos que não estejam bem fixos lhe possam cair em cima.</li> <li>• <b>Quando limpar o sistema, desligue a unidade e desligue a fonte de alimentação.</b> Nunca abra o painel enquanto a ventoinha interna está a girar.</li> <li>• <b>Não coloque objectos nem os amontoe nas cercanias da unidade externa.</b> Se existirem objectos ou folhas em torno da unidade exterior, poderão entrar animais pequenos na unidade e entrar em contacto com partes eléctricas, causando uma avaria grave, fumo ou um incêndio.</li> <li>• <b>Contacte o seu fornecedor para limpar a parte de dentro da unidade interior. Não tente fazê-lo você mesmo.</b> A utilização de um detergente não autorizado ou um método de lavagem inadequado poderá danificar os componentes de plástico da unidade e causar fugas. Poderão também ocorrer danos, fumo ou incêndio se o detergente entrar em contacto com as partes eléctricas ou o motor da unidade.</li> <li>• <b>Desligue a unidade e a fonte de alimentação se ouvir trovões ou se existir perigo de relâmpagos.</b> Tal poderá danificar a unidade</li> </ul>

## ■ PRECAUÇÕES PARA A RECOLOCAÇÃO OU REPARAÇÕES

 <b>PERIGO</b>	
	<ul style="list-style-type: none"> <li>• <b>Não efectue quaisquer reparações ou modificações. Contacte o revendedor se a unidade necessitar de reparação.</b> Se você reparar ou modificar a unidade, poderá causar fuga de água, choque eléctrico ou incêndio.</li> </ul>
	<ul style="list-style-type: none"> <li>• <b>Para mais informações sobre reparações contacte o seu fornecedor.</b> Reparações mal feitas podem dar origem a choques eléctricos, incêndio, etc.</li> <li>• <b>No caso do seu ar condicionado ser recolocado num outro sítio, contacte o seu fornecedor ou um instalador profissional.</b> Uma instalação inadequada poderá provocar fugas de água, choques eléctricos, incêndio, etc.</li> <li>• <b>Se reparar em algo fora do normal (cheiro a queimado, etc.) desligue o sistema e a fonte de alimentação e contacte o seu fornecedor.</b> A utilização continuada do sistema em circunstâncias anormais poderá resultar em avaria, choque eléctrico, incêndio, etc.</li> <li>• <b>Se o ar condicionado for incapaz de arrefecer ou aquecer a divisão, poderá ter uma fuga de refrigerante. Contacte o seu fornecedor. Caso haja a necessidade da adição de refrigerante, consulte o seu revendedor para instruções apropriadas.</b> Caso o refrigerante entre em contacto directo com a pele, pode causar danos por frio. Caso o gás refrigerante seja inalado em excesso, pode causar deterioração na função dos nervos, provocando, por exemplo, tonturas e dores de cabeça, ou deterioração da função cardíaca, provocando, por exemplo, taquicardia ou palpitações temporariamente. Caso o refrigerante verta inesperadamente da unidade para um aquecedor, forno, fogão ou outra fonte de calor, podem ser produzidos gases nocivos para a saúde.</li> </ul>

# Nome de cada peça e respectivas funções

## UNIDADE PARA O INTERIOR

SRK63ZK-S  
SRK71ZK-S  
SRK80ZK-S

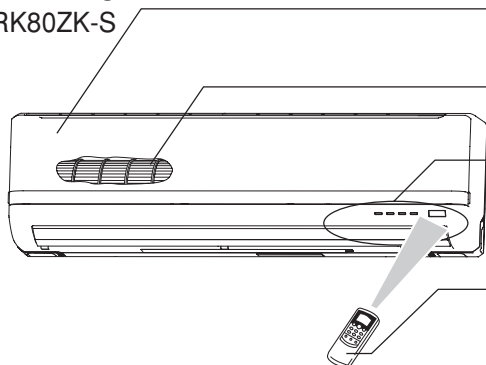

### Painel de entrada de ar

Aspira o ar existente no interior da casa.

Página 148

### Ventoinha da unidade interior

### Secção do visor da unidade

Página 137

### Controlo remoto sem fio

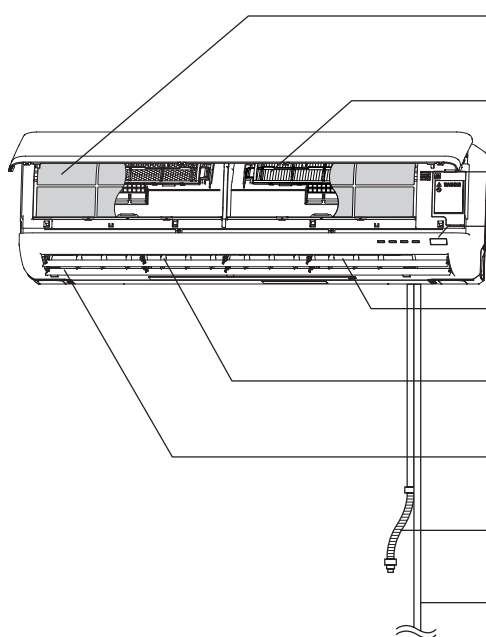

### Filtro de ar

Retem o pó ou sujidade do ar que entra.

Página 148

### Filtro de limpeza do ar

### Sensor de temperatura da divisão

### Interruptor de funcionamento da unidade

### Saída de ar

O ar é insuflado a partir daqui.

### Grelha de ajuste de direcção do fluxo de ar para a esquerda/direita

Página 142

### Aba de regulação do fluxo de ar para cima/baixo

Página 142

### TUBO de drenagem

Escoa a água da unidade interior.

### Ligação da canalização de refrigerante e fio eléctrico

## UNIDADE EXTERIOR

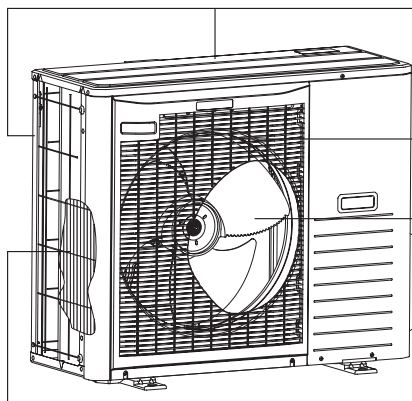

### Entrada de ar

(na superfície lateral e traseira)

### Saída de ar

### Ventoinha da unidade exterior

### Permutador de calor

# Nome de cada peça e respectivas funções

## Secção do visor da unidade

Receptor de sinal do telecomando

Botão ON/OFF da unidade

Este botão pode ser utilizado para ligar ou desligar a unidade quando o controlo remoto não está disponível.

👉 Página 138

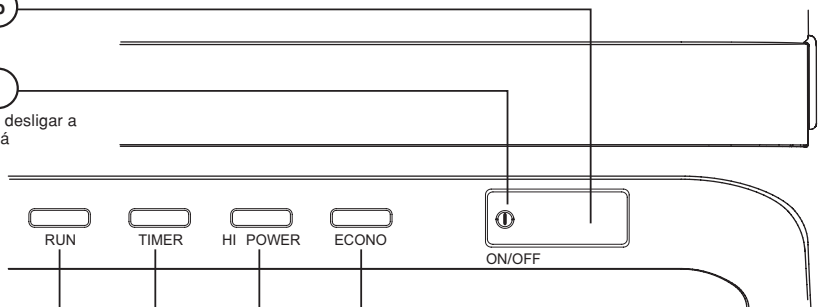

Luz RUN (HOT KEEP) (verde)

- Ilumina-se durante a operação.
- Pisca quando o fluxo de ar pára por causa de "RETENÇÃO CALOR" e "operação LIMPEZA".

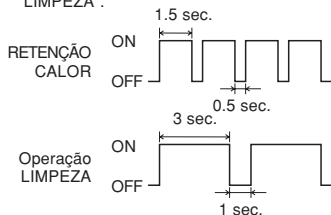

👉 Página 147

Luz de ECONO (cor-de-laranja)

Acende durante o funcionamento no modo ECONOMY (económico).

Luz de HI POWER (POTÊNCIA ELEVADA) (verde)

Acende durante o funcionamento no modo HIGH POWER (potência elevada).

Luz TIMER (amarela)

Ilumina-se durante a operação TEMPORIZADOR.

## Acessórios



Controlo remoto sem fio

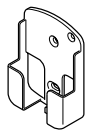

Suporte do controlo remoto sem fio

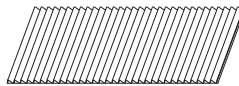

Filtro de agentes alergéneos (Cor de laranja claro)

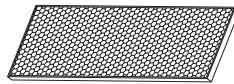

Filtro desodorizante reciclável (Cor de laranja)

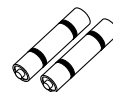

Pilhas (R03(AAA, Micro) x2)



Chave de fendas (quantidade: 2) (para montagem do suporte do controlo remoto)

### NOTA

#### • Sinal sonoro para controlo remoto

Quando a temperatura é predefinida para 24 °C, a operação automática e o fluxo de ar automático são seleccionados, produzindo-se um sinal sonoro (PIPI).

Ao desligar o ar condicionado pressionando o botão ON/OFF (excepto no modo de LIMPEZA), é produzido um alarme sonoro (Pi).

Esta função é útil para utilizar o ar condicionado no escuro.

#### Configuração do fluxo de ar



#### Predefinir a temperatura



# Manuseamento do controlo remoto

## Substituição das pilhas

As situações que se seguem significam que as pilhas estão gastas. Substitua as pilhas velhas por novas.

- O sinal sonoro de recepção não é emitido quando é transmitido um sinal.
- A indicação desaparece.

**1** Tire a tampa e retire as pilhas usadas.

**2** Introduza pilhas novas. R03(AAA, Micro)x2.

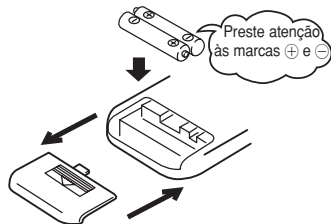

**3** Feche a tampa.

**4** Pressione o botão ACL com a ponta de uma caneta.

### NOTA

- Não misture pilhas novas com pilhas usadas.
- Retire as pilhas quando o controlo remoto não for utilizado durante um longo período de tempo.
- O período de utilização recomendado para uma pilha em conformidade com JIS ou IEC deverá ser de 6 a 12 meses em utilização normal. Caso seja utilizada durante mais tempo ou se for utilizada uma pilha não especificada, poderão ocorrer fugas de líquido da pilha o que provocará avarias no controlo remoto.
- O período recomendado está impresso na pilha. Este poderá ser menor devido ao tempo de fabrico da unidade. No entanto a pilha poderá ainda estar em condições de funcionamento após o fim do seu tempo de duração nominal.

- Quando o visor apresentar alguma condição fora do normal, pressione o botão ACL com a ponta de uma caneta.

## Utilização do suporte do controlo remoto

O controlo remoto pode ser fixo a uma parede ou coluna utilizando o respectivo suporte. Antes de instalar o controlo remoto verifique se o aparelho de ar condicionado recebe os sinais correctamente.

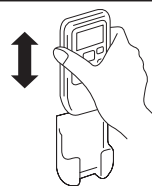

Para instalar ou retirar o controlo remoto desloque-o para cima ou para baixo no suporte.

## Nota de aviso para o manuseamento do controlo remoto

### ⊘ Estritamente proibido

- |  |   |  |
|--|---|--|
| • Não o aproxime de locais com temperaturas altas como por exemplo uma escafeta ou um forno. | • Não deixe o controlo remoto exposto à luz solar directa ou outro tipo de luz forte. | • Não deixe cair o controlo remoto. Manuseie-o com cuidado.            |
| • Não coloque nenhum obstáculo entre o controlo remoto e a unidade.                          | • Não derrame líquidos sobre o controlo remoto.                                       | • Não coloque objectos pesados em cima do controlo remoto, nem o pise. |

## Falha de funcionamento com o controlo remoto

- As pilhas estão a ficar gastas? "Substituição das pilhas" em cima. Substitua as pilhas por novas e volte a tentar a operação.
- Se a operação falhar, accione a unidade com a **função de operação temporária**. Abaixo. Contacte o seu fornecedor para proceder à verificação do controlo remoto.

## Operação de funcionamento temporário

- O botão ON/OFF da unidade funciona para operar temporariamente a unidade quando não se utiliza o controlo remoto por qualquer razão.

### Programa de funcionamento

- OPERATION MODE : AUTO
- FAN SPEED : AUTO
- AIR FLOW : AUTO

- O funcionamento é iniciado premindo o botão ON/OFF da unidade e é interrompido se premir novamente este botão.

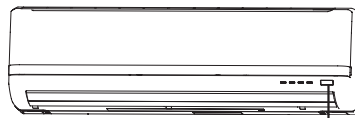

Botão ON/OFF da unidade

### NOTA

- Não mantenha premido o botão ON/OFF da unidade por mais de 5 segundos. (Mantê-lo premido durante mais de 5 segundos define o arrefecimento automático utilizado durante a assistência técnica ao recolocar o ar condicionado.)

# Secção de operação e do visor do controlo remoto

## Secção de operação

### Botão FAN SPEED

De cada vez que o botão ■ é premido, o visor muda pela sequência.

➡ Página 140

### Botão HI POWER/ECONO

Este botão alterna o modo entre HIGH POWER e ECONOMY.

➡ Página 146

### Botão ALLERGEN CLEAR

Este botão selecciona a operação ALLERGEN CLEAR.

➡ Página 145

### Botão da TEMPERATURA

Estes botões definem a temperatura ambiente. (estes botões são usados para definir a hora actual e a função do temporizador)

### Botão SLEEP

Este botão selecciona a operação SLEEP.

➡ Página 143

### Interruptor CLEAN

Este interruptor selecciona o modo de LIMPEZA.

➡ Página 147

### Botão ON TIMER

Este botão selecciona o funcionamento ON TIMER.

➡ Página 144

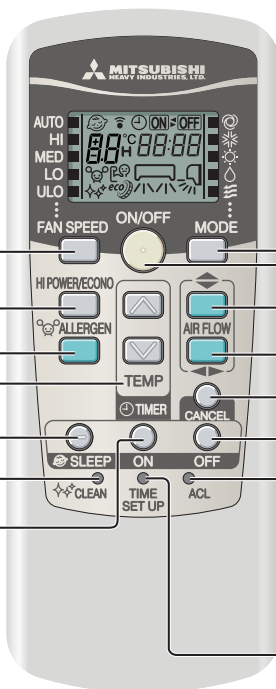

• A imagem acima ilustra todos os controlos mas, na prática, apenas são mostradas as partes importantes.

### Botão de selecção do OPERATION MODE

De cada vez que o ■ botão é premido, o visor muda pela sequência.

➡ Página 140, 141

### Botão (luminoso) ON/OFF

Prima para iniciar a operação, prima novamente para parar.

### Botão AIR FLOW (UP/DOWN)

Este botão muda a direcção do fluxo de ar (para cima/baixo).

➡ Página 142

### Botão AIR FLOW (LEFT/RIGHT)

Este botão muda a direcção do fluxo de ar (esquerda/direita).

➡ Página 142

### Botão CANCEL

Este botão cancela o temporizador ON, o temporizador OFF e a operação SLEEP.

### Botão OFF TIMER

Este botão selecciona o funcionamento de OFF TIMER.

➡ Página 143

### Botão ACL

Interruptor para reiniciar o microcomputador.

➡ Página 138

### Interruptor TIME SET UP

Este interruptor é para acertar a hora.

➡ Página 139

## Procedimento para a transmissão

Sempre que cada um dos botões do controlo remoto é premido - com o controlo remoto apontado ao aparelho de ar condicionado - é transmitido um sinal. Quando o sinal é recebido correctamente, a unidade emitirá um som.

## Definição da hora actual

■ Ao inserir as pilhas, a hora actual é automaticamente definida no modo de configuração. 13:00 é exibida como a hora actual. Configure o relógio com a hora actual.

Exemplo: definir como 10:30.



# 1

### Premir o interruptor TIME SET UP.

Prima com a ponta de uma esferográfica, etc. O visor com as horas pisca e pode ser ajustado para a hora actual.

# 2

### Prima o botão "☐ ou ☑".

(defina-a como 10:30)

# 3

### Premir o interruptor TIME SET UP.

O visor passa de intermitente a uma luz fixa e a configuração está concluída. Certifique-se de que prime o botão dentro de 60 segundos após a última operação no passo 2, caso contrário, a hora não fica definida.

### NOTA

- A operação do temporizador funciona com base no relógio, por isso, ajuste-o correctamente.
- Os dados do telecomando são reinicializados quando se ajusta a hora actual.

# Operação de modo AUTO

- Selecione automaticamente o modo de funcionamento (COOL, HEAT, DRY) dependendo da temperatura ambiente quando o aparelho de ar condicionado é ligado.



Quando a unidade não está no modo AUTO:

**1** Prima o botão **MODE**.

Desloque a [marca ■] para a posição (Auto).

Direcione o controlo remoto para o ar condicionado e

**2** Prima o botão **ON/OFF**.

**Para parar:** Prima o botão **ON/OFF**.

**NOTA**

- Caso não seja expelido ar durante a operação.   
 ➔ Página 151
- Quando o filtro de limpeza incluído for instalado, o aparelho de ar condicionado limpará o ar durante a operação automática.

O modo AUTO pode ser colocado em funcionamento premindo apenas o botão ON/OFF.



- Se não pretender o programa de modo AUTO, mude para FRIJO, CALOR, DESUMIDIFICAÇÃO ou VENTOINHA em vez de AUTO.   
 ➔ Página 141

Aparece como OFF (desligado)



- A hora actual e o MODO DE OPERAÇÃO predefinido aparecem enquanto o ar condicionado está desligado.

- Procedimento para a regulação da direcção do fluxo de ar.   
 ➔ Página 142

# Regulação da temperatura durante o modo AUTO

- É possível regular a temperatura do ar mesmo durante o funcionamento no modo automático. Existem 6 níveis de regulação possíveis utilizando o botão ☼ ou ☽. Durante o funcionamento automático é predefinida a temperatura de 24°C para o aquecimento e arrefecimento.

Quando é necessária uma mudança de temperatura.

**1** Prima o botão ☼ ou ☽.

Quando está um pouco frio

Prima o botão ☼.

- Sempre que o botão ☼ é premido, o interruptor muda na seguinte sequência -6 → -5 → ..... -1 → ±0 → +1 ..... +6. Quando é aparece +6, mesmo que o botão ☼ seja premido, o indicador não muda.

Quando está um pouco quente.

Prima o botão ☽.

- Sempre que o botão ☽ é premido, o interruptor muda na seguinte sequência +6 → +5 → ..... +1 → ±0 → -1 ..... -6. Quando é aparece -6, mesmo que o botão ☽ seja premido, o indicador não muda.

A configurar a temperatura (°C)	Visor do Controlo Remoto												
	-6	-5	-4	-3	-2	-1	±0	+1	+2	+3	+4	+5	+6
	18	19	20	21	22	23	24	25	26	27	28	29	30

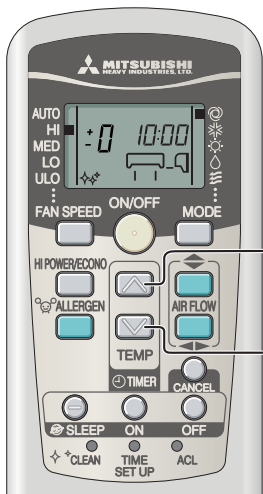

# FAN SPEED (VELOCIDADE DA VENTOINHA)

- Poderá escolher a capacidade do ar condicionado quando está no modo de aquecimento, de arrefecimento ou de ventilação.

Capacidade de funcionamento escolhida por si	FAN SPEED
Definida automaticamente pelo micro-computador	AUTO
Funcionamento potente com elevada capacidade	HI
Funcionamento normal	MED
Funcionamento para poupança de energia	LO
Operação em modo silencioso	ULO

Prima o botão **FAN SPEED**.

Desloque a [marca ■] para a posição preferida de velocidade da ventoinha.

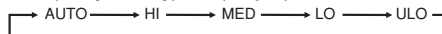

**NOTA**

- Ao mudar o FAN SPEED de HI para LO, poderá ouvir-se o som do refrigerante a fluir.

# Operação de modo COOL/HEAT/DRY/FAN

Direcione o controlo remoto para o ar condicionado e

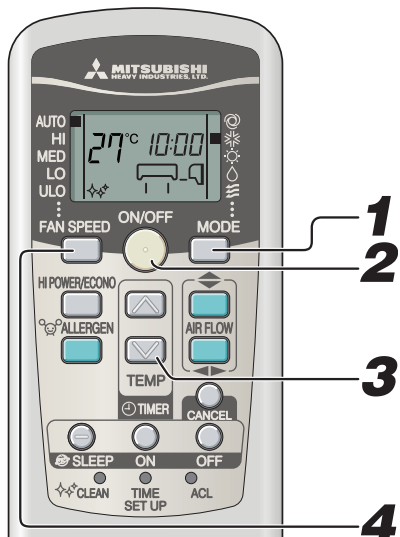

Procedimento de regulação da direcção do fluxo de ar.

👉 Página 142

## NOTA

- Caso não seja expelido ar ao iniciar a operação de aquecimento.   
👉 Página 151
- O programa de funcionamento pode também ser definido ou alterado quando o aparelho de ar condicionado não está a funcionar.

# 1

## Prima o botão de selecção MODE.

Desloque a [marca ■] para a posição de operação pretendida.

✱ (Cool), ☀ (Heat), △ (Dry), ✎ (Fan)

# 2

## Prima o botão ON/OFF.

# 3

## Prima o botão TEMP.

Prima o botão ou para a temperatura preferida.

Standard

COOL	26°C~28°C	HEAT	22°C~24°C	DRY	24°C~26°C	FAN	---
------	-----------	------	-----------	-----	-----------	-----	-----

# 4

## Prima o botão FAN SPEED.

Defina a velocidade da ventoinha como preferir.

Para parar:

Prima o botão ON/OFF.

# Definição de temperatura operacional do ar condicionado

- Utilize dentro do seguinte limite de funcionamento. O funcionamento fora deste limite pode resultar na protecção dos dispositivos a serem activados, fazendo com que a unidade não funcione.

	Operação de refrigeração	Operação de aquecimento
Temperatura exterior	Aproximadamente -15 a 46 °C	Aproximadamente -15 a 21 °C
Temperatura interior	Aproximadamente 18 a 32 °C	Aproximadamente 15 a 30 °C
Humidade interior	Abaixo de aproximadamente 80% A utilização a longo prazo da unidade com o nível de humidade a exceder os 80% pode resultar em condensação que se forma na superfície da unidade interior, levando à formação de gotas de água.	—

# Características das operações no modo de HEAT

## Mecanismo e capacidade do funcionamento no modo de HEAT

### ■ Mecanismo

- A unidade retira calor do ar exterior frio, transfere-o para o interior e aquece a divisão. É uma característica do sistema de bomba de calor que a capacidade de aquecimento diminua quando a temperatura do ar exterior desce.
- Poderá demorar algum tempo para fornecer ar quente depois de ligar o ar condicionado.
- Se a temperatura exterior for extremamente baixa, será melhor utilizar uma fonte de calor adicional.

## Descongelação

Se a temperatura exterior for baixa e a humidade alta, o permutador de calor na unidade exterior pode ganhar gelo, o que impede um aquecimento eficiente.

Se tal acontecer, a função de descongelamento automático é activada e, durante o descongelamento, a operação de aquecimento pára durante 5 a 15 minutos.

- As ventoinhas das unidades interior e exterior param e a luz RUN pisca lentamente (1,5 seg. ON, 0,5 seg. OFF) durante a descongelação.
- A unidade exterior poderá produzir algum vapor durante a descongelação. Isto serve para ajudar o processo de descongelação e não é uma avaria.
- A operação de HEAT é retomada assim que a operação de descongelação termina.

# Ajuste da direcção do fluxo de ar

## Ajuste da direcção do fluxo de ar

- A direcção para cima/para baixo pode ser ajustada com o botão AIRFLOW  $\updownarrow$  (UP/DOWN) do controlo remoto. Todas as vezes que premir este botão, o modo muda da seguinte maneira: Muda para o modo FLUXO DE AR (PARA CIMA/BAIXO).

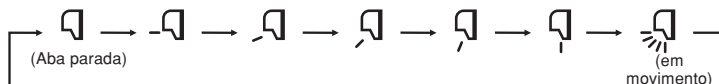

- A direcção para a esquerda/para a direita pode ser ajustada com o botão AIRFLOW  $\leftarrow\rightarrow$  (LEFT/RIGHT) do controlo remoto. Todas as vezes que premir este botão, o modo muda da seguinte maneira: Muda para o modo FLUXO DE AR (ESQUERDA/DIREITA).

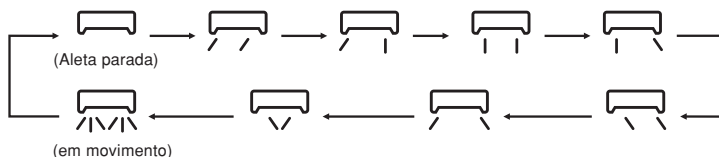

**NOTA**

- A posição actual da tampa e da grelha de ventilação podem ser diferentes da que é mostrada na figura.

### NOTA PARA A OPERAÇÃO DE AQUECIMENTO

- Quando a operação se inicia, a direcção da aba e da ripa é fixada na posição horizontal/central, de forma a evitar as correntes de ar frio, e regressa à posição que estava definida depois do fornecimento de ar quente se iniciar.
- A direcção da aba e da ripa será controlada na posição horizontal/central quando a temperatura da divisão atingir a temperatura definida e o compressor pára ou quando o descongelamento está em funcionamento.
- A direcção do fluxo de ar não pode ser definida durante o período anteriormente mencionado. Altere a definição da direcção do fluxo de ar depois do ar quente ser fornecido e a aba/ripa voltar para a posição definida.

## MEMORY FLAP (ABA OU ALETA PARADA)

Quando prime uma vez o botão FLUXO DE AR (PARA CIMA/BAIXO ou ESQUERDA/DIREITA) enquanto a aba ou a ripa está em funcionamento, esta pára de oscilar na posição. Dado que o ângulo é memorizado no microcomputador, a aba ou a ripa ficará automaticamente ajustada neste ângulo quando a próxima operação for iniciada. Como este ângulo é memorizado no microcomputador, a aba ou a aleta é automaticamente reposta nesse ângulo quando começa a operação seguinte.

### PERIGO

- Não exponha um objecto directamente ao fluxo de ar do ar condicionado durante muito tempo.

### CUIDADO

- Quando está na operação COOL (FRIO) ou DRY (DESUMIDIFICAÇÃO), não utilize durante demasiado tempo com o fluxo de ar virado completamente para baixo. Caso contrário, pode surgir condensação na grelha de saída e pingar para o chão. Caso contrário, poderá aparecer condensação na grelha de saída e começar a pingar.
- Não tente ajustar as abas ou ripas à mão, pois o ângulo de controlo pode mudar ou então a aba ou ripa pode não ficar completamente fechada.

- Ângulo recomendado da aba durante a paragem

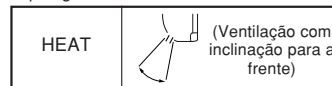

## Fluxo de ar multi-direccional (deslocamento para cima/baixo e direita/esquerda)

- Activar o movimento de ar para cima/baixo e esquerda/direita ao mesmo tempo num fluxo de ar multi-direccional.

### Deslocamento do ar para cima/baixo

#### Operação COOL, DRY e FAN

Pára nesta posição durante 5 segundos.

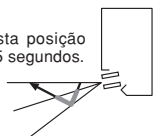

#### Na operação HEAT

Pára nesta posição durante 5 segundos.



Linha grossa  $\text{—}$ : move-se rapidamente

Linha fina  $\text{—}$ : move-se lentamente

### Deslocamento do ar esquerda/direita

#### Operação COOL, DRY e FAN

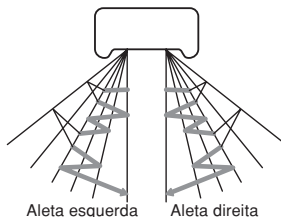

#### Na operação HEAT

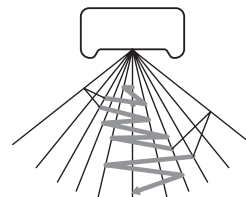



# Operação SLEEP TIMER

- A unidade pára automaticamente depois de passar o tempo ajustado. A temperatura definida é automaticamente ajustada de acordo com o tempo decorrido para evitar um arrefecimento ou aquecimento excessivo. Página 145



**1**

## Alteração da hora definida

Defina um novo tempo premindo o botão SLEEP.

## Como cancelar

Prima o botão CANCEL para desligar o indicador SLEEP.

**1**

## Prima o botão SLEEP.

- Se for premido enquanto a unidade está desligada, a operação TEMPORIZADOR SLEEP inicia-se com as definições da última operação e o ar condicionado é desligado depois de passar o tempo definido.
- Se for premido enquanto a unidade está ligada, o ar condicionado é desligado depois de passar o tempo definido. Todas as vezes que o botão for premido, a indicação muda da seguinte forma:

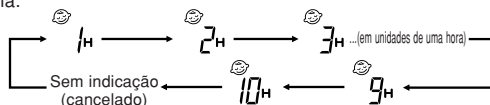

Exemplo: Prefere que pare após 7 horas.

Defina 7H

A luz do temporizador (amarela) está ligada.

- A unidade pára depois de passar o tempo ajustado.

## NOTA

- A operação SLEEP não funciona durante a operação ALLERGEN CLEAR.
- Não pode ser definido ao mesmo tempo com TEMPORIZADOR OFF.

# Operação OFF TIMER

- A unidade pára automaticamente quando chega ao tempo ajustado. Com o ar condicionado desligado, inicie a operação a partir do Passo 1. Com o ar condicionado em funcionamento, inicie a operação a partir do Passo 2.

Exemplo: Prefere que pare às 22:30.



**1**

**3**

**2,4**

## Alteração da hora definida

Defina uma nova hora ao utilizar o botão de OFF TIMER.

## Como cancelar

Prima o botão CANCELAR para desligar o visor do temporizador.

**1**

## Prima o botão ON/OFF.

**2**

## Prima o botão OFF TIMER.

O indicador OFF TIMER está a piscar.

**3**

## Prima o botão "⏏ ou ⏏".

De cada vez que o botão é premido, o visor muda pela ordem:

→ 0:00 → 0:10 → 0:20 → ... → 1:00 → 1:10 → (unidades de dez minutos)

De cada vez que o botão é premido, o visor muda pela ordem:

→ 0:00 → 23:50 → 23:40 → ... → 23:00 → 22:50 → (unidades de dez minutos)

Defina 22:30.

**4**

## Prima o botão OFF TIMER.

O visor passa de intermitente a uma luz fixa e a configuração está concluída.

A luz do temporizador (amarela) está ligada.

## NOTA

- A unidade pára no fim da hora definida.
- Certifique-se de que prime o botão dentro de 60 segundos após a última operação no passo 3, caso contrário, a definição não fica concluída.
- A hora actual não é apresentada durante a operação TEMPORIZADOR OFF.
- A operação OFF TIMER não funciona durante a operação ALLERGEN CLEAR.
- Diferente da operação do TEMPORIZADOR SLEEP, o ajuste automático da temperatura definida não se pode fazer durante a operação TEMPORIZADOR OFF.

# Operação ON TIMER

- A operação inicia-se 5 a 60 minutos antes do tempo definido para que a temperatura da divisão atinja o seu valor ideal na hora definida.  Página 145  
A operação ON TIMER pode ser definida independentemente de o ar condicionado estar ou não a funcionar.

Exemplo: Neste caso, a temperatura de divisão preferida é pretendida às 8:00.

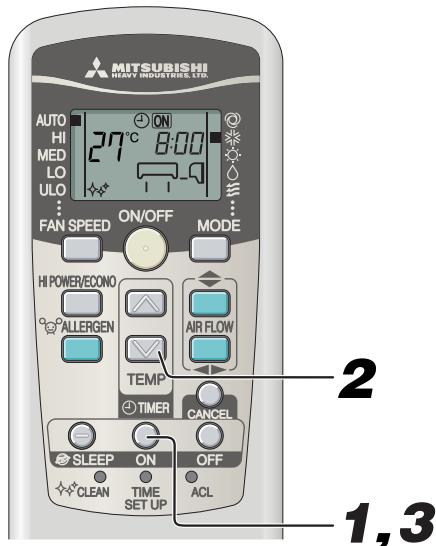

## 1 Prima o botão ON TIMER.

O indicador ON TIMER  está a piscar.

## 2 Prima o botão “☒ ou ☑”.

De cada vez que o botão ☒ é premido, o visor muda pela ordem:

→0:00 →0:10 →0:20 →... →1:00 →1:10 → (unidades de dez minutos)

De cada vez que o botão ☑ é premido, o visor muda pela ordem:

→0:00 →23:50 →23:40 →... →23:00 →22:50 → (unidades de dez minutos)

Defina 8:00.

## 3 Press the ON TIMER button.

O visor passa de intermitente a uma luz fixa e a configuração está concluída.

A luz do temporizador (amarela) está acesa.

A operação pára caso seja ajustada durante o funcionamento.

### NOTA

- O funcionamento inicia 5 a 60 minutos antes da hora definida.
- A luz do temporizador (amarela) desliga-se na hora definida.
- Certifique-se de que prime o botão dentro de 60 segundos após a última operação no passo 2, caso contrário, a definição não fica concluída.
- A hora actual não é apresentada durante a operação TEMPORIZADOR ON.
- A operação ON TIMER não funciona durante a operação ALLERGEN CLEAR.

### Alteração da hora definida

Programa uma nova hora utilizando o botão ON TIMER.

### Como cancelar

Prima o botão CANCEL para desligar o indicador do temporizador.

# Operação SLEEP TIMER + ON TIMER

- Operação combinada do temporizador TEMPORIZADOR SLEEP e TEMPORIZADOR ON.

Exemplo: Deve parar após 3 horas e recomeçar, aproximando-se da temperatura definida às 8:00.



### Configuração SLEEP TEMPORIZADOR

Siga os procedimentos da página 143.

Defina  3H

### Configuração da operação ON TIMER

Definido pelo procedimento anteriormente mencionado em TEMPORIZADOR ON.

Defina  8:00

A configuração do indicador de temporizador (luz amarela) desta unidade está concluída.



- Depois de ter decorrido o tempo definido para TEMPORIZADOR SLEEP, a operação pára e recomeça entre 5 e 60 minutos antes do tempo definido para o TEMPORIZADOR ON.
- A luz do temporizador é desligada quando chega o tempo definido para TEMPORIZADOR ON.

### Alteração da hora definida

Programa uma nova hora utilizando o botão SLEEP ou ON TIMER.

### Como cancelar

Prima o botão CANCELAR para desligar o visor do temporizador.

# Operação PROGRAMA TEMPORIZADOR

- As operações do temporizador na combinação TEMPORIZADOR ON e OFF. Assim que isto tenha sido definido, as operações do temporizador serão repetidas à mesma hora todos os dias, a não ser que o botão ON/OFF seja premido.



Exemplo: Quando se pretende que pare às 22:30 e recomeça, aproximando-se da temperatura definida às 8:00.

## Definir o funcionamento do OFF TIMER

Defina seguindo os procedimentos na página 143. Defina 22:30

## Definir o funcionamento do ON TIMER

Defina seguindo os procedimentos na página 144. Defina 8:00

A luz do temporizador (amarela) na unidade acender-se-á quando a configuração estiver concluída.

O tempo definido será apresentado na unidade de controlo remoto. O visor mudará consoante o estado operacional.

8:00 Com o TEMPORIZADOR LIGADO, o ar condicionado começa a funcionar. Com o TEMPORIZADOR DESLIGADO, o ar condicionado pára de funcionar.

22:30 Com o TEMPORIZADOR DESLIGADO, o ar condicionado pára de funcionar. Com o TEMPORIZADOR LIGADO, o ar condicionado começa a funcionar.

## Alteração da hora definida

Defina uma nova hora ao utilizar o botão de OFF TIMER ou ON TIMER.

## Como cancelar

Prima o botão CANCEL para desligar o visor do temporizador.

## Arranque de conforto

Na operação TEMPORIZADOR ON, a unidade inicia a operação um pouco antes, para que a divisão esteja à temperatura ideal à hora de ON. A isto chama-se "Arranque de conforto".

- Mecanismo
  - A temperatura da divisão é verificada 60 minutos antes da hora de ON. Dependendo da temperatura dessa altura, o funcionamento inicia-se entre 5 a 60 minutos antes do temporizador passar para ON.
- A função está disponível para o modo de operação FRIO e CALOR (incluindo AUTO). E não para os modos de DRY.

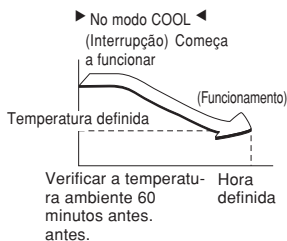

## TEMPORIZADOR SLEEP

Quando está seleccionado o TEMPORIZADOR SLEEP, a temperatura definida é ajustada automaticamente após algum tempo, assegurando que a divisão não está demasiado fria durante o arrefecimento, nem demasiado quente durante o aquecimento.

- Durante a refrigeração: a temperatura predefinida diminui 1°C no início da operação SLEEP (à hora programada no temporizador). Depois disso, a temperatura sobe 1°C por hora para ficar a uma temperatura 1°C mais elevada em relação à temperatura actual.
- Durante o aquecimento: a temperatura predefinida diminui 1°C no início da operação SLEEP (à hora programada no temporizador). Depois disso, a temperatura desce 3°C numa hora e 6°C em duas horas em relação à temperatura actual.

# Operação ALLERGEN CLEAR

- É utilizado o poder das enzimas para eliminar os agentes alérgenos que se acumulam no filtro de limpeza de agentes alérgenos.

Aponte o controlo remoto para o ar condicionado.

# 1

Prima o botão ALLERGEN CLEAR.

Para parar: prima o botão ON/OFF ou ALLERGEN CLEAR.

## NOTA

- Uma vez que a temperatura do compartimento pode variar bastante, recomendamos que esta operação seja efectuada quando o compartimento não estiver habitado. (é automaticamente desligado depois de aproximadamente 90 minutos)
- Durante a operação ALLERGEN CLEAR não é possível efectuar operações relacionadas com temperatura, velocidade da ventoinha, direcção do ar e temporizador.

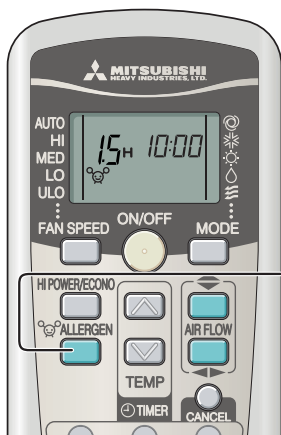

# Operação HIGH POWER/ECONOMY

Se o ar condicionado não está a funcionar, direcione o controlo remoto para o ar condicionado e

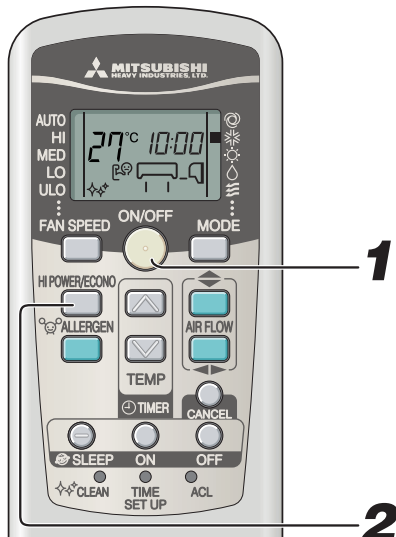

**1** Prima o botão ON/OFF.

**2** Prima o botão HI POWER/ECONO.

- Quando o modo de operação é AUTO, COOL ou HEAT  
De cada vez que o botão HI POWER/ECONO é premido, o indicador muda pela ordem:



- Quando o modo de operação é DRY ou PROGRAM TIMER  
De cada vez que o botão HI POWER/ECONO é premido, o indicador muda pela ordem:

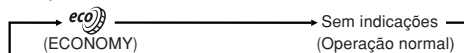

## Relativamente ao funcionamento de HIGH POWER

Premindo consecutivamente o botão HI POWER/ECONO aumenta a intensidade da operação e dá início a uma refrigeração poderosa durante 15 minutos sem interrupção. O controlo remoto indica e a indicação de VELOCIDADE DA VENTONINHA desaparece.

### NOTA

- Durante a operação HIGH POWER, a temperatura do compartimento não é controlada. Quando ocorre um arrefecimento ou aquecimento excessivo, prima o botão HI POWER/ECONO novamente para cancelar a operação de ALTA POTÊNCIA.
- A operação HIGH POWER não está disponível durante a operação DRY e as operações programadas pelo temporizador.
- Quando a operação ALTA POTÊNCIA é definida após a operação TEMPORIZADOR LIGADO, a operação ALTA POTÊNCIA tem início a partir do tempo definido.
- Quando são definidas as operações seguintes, a operação ALTA POTÊNCIA será cancelada.
  - Quando o botão HI POWER/ECONO é novamente premido.
  - Quando o modo de operação é alterado.
  - 15 min. depois de iniciada a operação HIGH POWER.
- Não funciona enquanto o ar condicionado estiver DESLIGADO.
- Depois do funcionamento em "HI POWER", é possível ser ouvido o som do refrigerante a circular.

## Relativamente ao funcionamento de ECONOMY

Ao pressionar o botão ALTA POTÊNCIA/ECONO inicia uma operação temporária com a potência suprimida, de forma a evitar um arrefecimento ou aquecimento excessivos.

A unidade funciona 1.5 °C acima da definição de temperatura durante o arrefecimento ou 2.5 °C abaixo da definição de temperatura durante o aquecimento. O controlo remoto exibe e a indicação de "FAN SPEED" (VELOCIDADE DAVENTONINHA) desaparece.

### NOTA

- Entrará em operação ECONOMIA da próxima vez que o ar condicionado funcionar nas seguintes situações.
  - Quando o ar condicionado for desligado no botão ON/OFF durante a operação ECONOMIA.
  - Quando o ar condicionado for desligado na operação TEMPORIZADOR SLEEP ou OFF durante a operação ECONOMIA.
  - Quando a operação for retomada a partir da operação LIMPEZA ou LIMPEZA ALÉRGENOS.
- Quando são definidas as operações seguintes, a operação ECONOMIA será cancelada.
  - Quando o botão HI POWER/ECONO for novamente premido.
  - Quando o modo de funcionamento mudar de DRY para FAN.
- Não funciona enquanto o ar condicionado estiver DESLIGADO.

# Operação SELF CLEAN

- A operação CLEAN não deve ser executada depois de AUTO, COOL e DRY para remover a humidade da unidade interior e controlar o crescimento do bolor e o desenvolvimento de bactérias.



## 1 Para activar a operação CLEAN, prima o interruptor CLEAN com a ponta de uma caneta.

De cada vez que o interruptor CLEAN é premido, o indicador muda pela ordem:

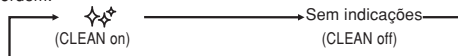

### NOTA

- Duas horas depois, o ar condicionado pára de funcionar automaticamente. Para parar o ar condicionado imediatamente, pressione o botão ON/OFF.
- A operação LIMPEZA não funciona depois de terem terminado as operações CALOR e VENTOUINHA, TEMPORIZADOR OFF, SLEEP e LIMPEZA ALÉRGENOS.
- A unidade interior funciona durante aproximadamente duas horas no modo CLEAN.
- O indicador RUN ilumina-se durante a operação CLEAN.

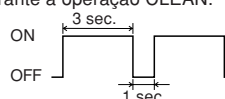

- Premir o botão SLEEP ou ALLERGEN CLEAR durante a operação de LIMPEZA cancela esta e a unidade é ajustada na operação SLEEP ou LIMPEZA ALÉRGENOS.
- Isto não é uma função para a remoção de bolor, germes ou fuligem que já estejam aderidos à unidade.

# Função Auto restart

## O que é a função Auto restart?

- A função Auto restart regista o estado operacional do ar condicionado imediatamente antes de este ser desligado por um corte de energia e repõe automaticamente o funcionamento após a alimentação ser restabelecida.
- As seguintes definições serão canceladas:
  - Definições do temporizador
  - Operações de HIGH POWER (potência elevada)

### NOTA

- A função Auto restart está activada quando o ar condicionado é enviado da fábrica. Consulte o seu revendedor se esta função tiver que ser desactivada.
- Quando há falha de energia, a configuração do temporizador é cancelada. Quando a energia voltar, volte a configurar o temporizador.

# Conselhos para uma operação eficiente

- Siga as sugestões que se seguem para conseguir a utilização mais económica e confortável da sua unidade.

<p><b>Defina uma temperatura ambiente adequada.</b></p> <p>Temperaturas excessivamente elevadas ou baixas não são benéficas para a saúde e desperdiçam electricidade.</p>	<p><b>Limpe os filtros frequentemente.</b></p> <p>Os filtros obstruídos poderão bloquear o fluxo de ar e provocar um funcionamento menos eficiente.</p>	<p><b>Evite a luz directa do sol e correntes de ar.</b></p> <p>Corte a luz directa do sol correndo as cortinas ou as persianas quando o aparelho de ar condicionado estiver no modo de arrefecimento. Mantenha as janelas e as portas fechadas, excepto durante a ventilação.</p>
<p><b>Regule devidamente a direcção do fluxo de ar.</b></p> <p>Regule o fluxo de ar para a esquerda/direita e para cima/baixo para assegurar uma temperatura ambiente estável.</p>	<p><b>Utilize a unidade apenas quando necessário.</b></p> <p>Utilize correctamente o temporizador para colocar a unidade em funcionamento apenas quando necessário.</p>	<p><b>Mantenha fontes de calor afastadas durante o arrefecimento.</b></p> <p>Tanto quanto possível, mantenha as fontes de calor fora da divisão.</p>

# Manutenção

## Antes da manutenção

Desligue a fonte de alimentação.



• Não derrame líquidos.

Existe o perigo de choque eléctrico.

Limpe a unidade com um pano macio e seco.



- Não toque nas alhetas de alumínio do aquecedor.
- Coloque-se com segurança numa escada ou outro objecto estável para remover o painel de entrada de ar e o filtro.

Não utilize os seguintes artigos:

- Água quente (40°C ou mais). Pode deformar ou descolorar a unidade.
- Combustível, diluente de tinta, benzina ou detergentes, etc. Podem deformar ou riscar a unidade.

## Durante a época operacional

Limpeza do filtro do ar

O intervalo normal é de uma vez de duas em duas semanas

**1** Retire o filtro do ar.

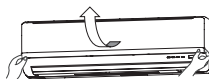

- Puxe o painel de entrada de ar para a frente.
- Segure com cuidado as maçanetas dos dois lados e levante um pouco o painel para o retirar para a frente.



**2** Limpeza Se o filtro estiver muito sujo, limpe-o com água morna (aprox. 30°C) e seque-o minuciosamente.

- ⚠ CUIDADO
- Não limpe os filtros com água a ferver.
  - Não os seque próximo de uma chama.
  - Puxe-os para fora com cuidado.



**3** Volte a instalar o filtro

- Segure com firmeza o filtro dos dois lados, tal como ilustrado à direita, e introduza de forma segura.
- A colocação da unidade em funcionamento sem os filtros provocará a acumulação de pó na unidade e poderá provocar danos.

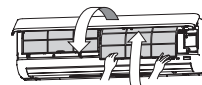

Limpeza da unidade

- Limpe a unidade com um pano macio e seco, ou utilize um aspirador.
- Se a unidade estiver muito suja, limpe-a com um pano humedecido em água morna.

Limpar o painel de entrada de ar

- Remoção e instalação do painel de entrada de ar.
- O painel pode ser lavado com água. Após lavá-lo com água, retire toda a humidade do painel e coloque-o a secar directamente sob o sol.

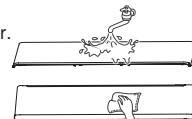

## Como abrir e fechar o painel de entrada de ar

**Abrir**

Coloque os dedos nas reentrâncias de ambos os lados do painel e puxe o painel para que fique aberto a cerca de 60 graus.

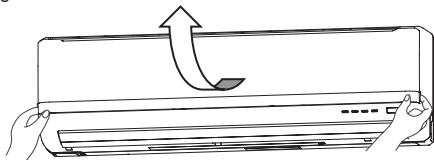

**Fechar**

Empurre ambas as extremidades uniformemente e pressione ligeiramente também no centro.

## Remoção, instalação do painel de entrada de ar

**Remover**

Ao remover o painel de entrada de ar para limpeza interna ou outros fins, abra o painel a 80 graus e puxe-o para a frente.

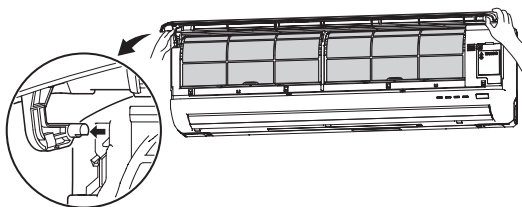

**Instalação**

Fixe a extremidade superior do painel de entrada do ar mediante um leve premir, para então fechar o painel.

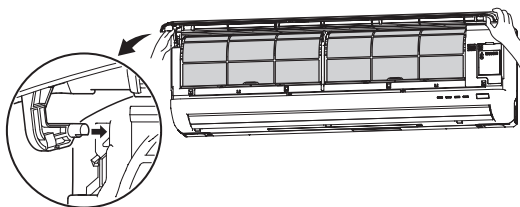

**NOTA**

O arrefecimento/aquecimento é afectado pela obstrução ou sujidade do filtro de ar e o ruído provocado pelo funcionamento aumenta. Poderá também aumentar o consumo de electricidade. Queira limpar o filtro do ar com intervalos adequados.

**No fim do período de funcionamento****1** Deixe a ventoinha a funcionar durante duas a três horas.

Seque a parte interior da unidade.

**2** Desligue a unidade e a fonte de alimentação.

A unidade consome aproximadamente 4 W mesmo quando não está a funcionar.  
Desligar a fonte de alimentação ajudará a poupar energia e dinheiro.

**3** Limpe e volte a colocar os filtros do ar.**4** Limpe as unidades interior e exterior.**5** Retire as pilhas do controlo remoto.**No início do período de funcionamento****1** Assegure-se de que as ligações à terra não estão interrompidas ou desligadas.**2** Verifique se não existe corrosão ou ferrugem na estrutura de base da unidade exterior.**3** Certifique-se de que não existem obstáculos que bloqueiem o fluxo de ar em torno da entrada de ar e nas aberturas de saída das unidades interior e exterior.**4** Certifique-se de que os filtros do ar estão limpos.**5** Ligue a fonte de alimentação.**6** Coloque as pilhas no controlo remoto.**Instalação, inspecção e recolocação do filtro do ar condicionado**

1. Abra o painel de entrada de ar e remova os filtros.  Página 148
2. Retire do ar condicionado, os suportes de filtro com o filtro de limpeza do ar instalado nos envoltórios.
3. Remova o filtro anti-alergia (laranja claro) do suporte e inspecione-o. Utilize um aspirador para remover poeiras ou sujidades do filtro anti-alergia. Substitua o filtro anti-alergia se não puder ser limpo ou tiver sido removido por mais de 1 ano. (O filtro anti-alergia deve ser substituído uma vez por ano. No entanto, o período de substituição pode variar consoante as condições em que é utilizado.)

Remova filtro desodorizante reciclável (laranja) do suporte e inspecione-o. Periodicamente, remova poeiras ou sujidade que possam existir no filtro desodorizante reciclável. Se filtro desodorizante reciclável estiver muito sujo, pode ser lavado com água. No entanto, como o filtro é frágil, lave-o colocado no suporte, para evitar que se danifique. Depois de o lavar, coloque-o ao sol para secar. A exposição à luz solar regenera a sua capacidade desodorizante.

(Não deite fora os suportes dos filtros. Eles são reutilizáveis.)

4. Instale o filtro de limpeza do ar com os suportes de filtro para então instalar os suportes de filtro no ar condicionado.

**NOTA**

- O filtro anti-alergia e o filtro desodorizante reciclável podem ser instalados do lado direito ou do lado esquerdo do ar condicionado.
- Instale o filtro anti-alergia com a luz laranja virada para a frente.

5. Instale os filtros e feche o painel.  Página 148

**⚠ CUIDADO**

- O permutador de calor poderá magoar os seus dedos.

Entre em contacto com o seu revendedor para a troca do filtro de limpeza.

Item	Funcionalidade	cor
Filtro anti-alergia	A resistência de enzimas é utilizada para eliminar os agentes alergéneos que se acumulam no filtro.	Cor de laranja claro
Filtro desodorizante reciclável	O efeito desodorizante é conseguido, destruindo as fontes de odor no filtro.	Cor de laranja

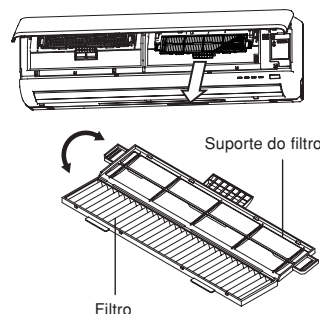

# Instalação correcta

## Posição de instalação adequada

- Não coloque obstáculos à frente da unidade interior que impeçam uma ventilação e funcionamento adequados.
- Não instale a unidade nos seguintes locais:
  - Onde existe perigo de fugas de gás inflamável.
  - Onde exista grande quantidade de salpicos de óleo.
- Poderá ocorrer um mau funcionamento devido a corrosão se a unidade tiver sido instalada numa estância termal onde sejam gerados gases sulfídricos, ou numa estância balnear exposta a brisas marítimas. Contacte o seu fornecedor.
- O aparelho de ar condicionado e o controlo remoto devem estar pelo menos a 1 metro de distância de um televisor ou rádio.
- Drene o líquido provocado pela desumidificação da unidade interior para um local onde haja uma boa capacidade de drenagem.

## Tenha atenção aos ruídos provocados pelo funcionamento!

- Quando instala a unidade, tenha o cuidado de escolher um local que possa aguentar bem o peso da unidade e que não provoque o aumento do ruído ou vibração. Se forem transmitidas vibrações pela casa, coloque calços à prova de vibrações entre a unidade e as fixações.
- Escolha um local onde o ar quente ou frio, os ruídos do funcionamento das unidades interiores e exteriores não causem qualquer incómodo aos seus vizinhos.
- Não deixe quaisquer obstáculos perto da entrada e saída da unidade exterior. Isto poderá provocar um mau funcionamento e aumentar o ruído provocado pelo funcionamento.
- Caso ouça um ruído irregular durante o funcionamento, contacte o seu fornecedor.

## Inspecção e manutenção

Dependendo do ambiente de funcionamento, o interior do ar condicionado pode ficar sujo ao cabo de alguns anos de funcionamento. Tal reduzirá o desempenho. Para além da limpeza normal, recomendamos a realização de inspecções e manutenção. (Isto poderá contribuir para que o ar condicionado tenha uma vida útil mais longa e sem problemas).

- Contacte o seu fornecedor, ou qualquer distribuidor, para obter inspecção e manutenção. (Este serviço será cobrado).
- Recomendamos que a inspecção e manutenção sejam levadas a cabo durante o período de não funcionamento.
- Se o cabo de alimentação deste aparelho estiver danificado, deverá ser substituído apenas por uma oficina designada pelo fornecedor pois são necessárias ferramentas especiais.

# Detecção e resolução de problemas

Por favor faça as verificações que se seguem antes de chamar os técnicos de assistência.

## O aparelho de ar condicionado não funciona.

O interruptor foi desligado?



O temporizador foi colocado na posição ON?



Houve um corte de electricidade ou existe algum fusível fundido?



Se o aparelho de ar condicionado não funcionar correctamente depois de ter verificado os pontos à esquerda ou se ainda existir alguma dúvida após ter consultado a página 151, bem como se ocorrerem as situações descritas na página 152, desligue a corrente e contacte o seu fornecedor.

## Fraca refrigeração ou aquecimento

Regulou o termostato para uma temperatura adequada?



O filtro do ar está limpo? (Não obstruído?)

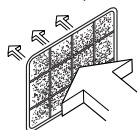

Deixou alguma janela ou porta aberta?

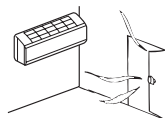

## Fraca refrigeração

Entra alguma luz directa do sol na divisão?

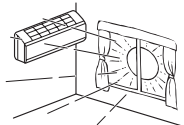

Existe alguma fonte de calor na divisão?





Existem pessoas a mais na divisão?



Este ar condicionado utiliza um refrigerante alternativo (R410A). Informe o seu fornecedor sobre isso ao solicitar assistência técnica ou inspecções e manutenção.





# Aviso

<p><b>A unidade não reinicia imediatamente após a ter desligado.</b></p> <p>(A luz RUN está acesa)</p> <p>Não funciona?</p> 	<p>O reinício é bloqueado durante 3 minutos depois de ter parado a operação para proteger a unidade.</p> <p>Esperre três minutos.</p>  <p>O temporizador de protecção de três minutos no microcomputador reinicia-o automaticamente.</p>
<p><b>Não é expelido ar ao iniciar a operação de AQUECIMENTO.</b></p> <p>A luz RUN pisca lentamente (1,5 seg. ON, 0,5 seg. OFF)</p>	<p>O fluxo de ar foi interrompido para evitar a ventilação de ar frio até que o permutador de calor interior aqueça (2 a 5 minutos). (Programa RETENÇÃO CALOR)</p>
<p><b>Não é expelido ar durante 5 a 10 minutos ou o ar que é expelido não está quente na operação de AQUECIMENTO.</b></p> <p>A luz RUN pisca lentamente (1,5 seg. ON, 0,5 seg. OFF)</p>	<p>Quando a temperatura exterior é baixa e a humidade é elevada, a unidade por vezes faz uma descongelação automática. Queira aguardar. Durante a descongelação poderá haver expulsão de água ou vapor da unidade exterior.</p>
<p><b>Não é expelido ar ao iniciar a operação de DESUMIDIFICAÇÃO.</b></p> <p>(A luz RUN está acesa)</p>	<p>A ventoinha interior pode parar para evitar a re-evaporação da humidade obtida pela desumidificação e para poupar energia.</p>
<p><b>Ocorre alguma expulsão de vapor durante o funcionamento no modo de COOL.</b></p>	<p>Isto pode acontecer se a temperatura ambiente e a humidade forem muito elevadas. O vapor desaparece logo que a temperatura e a humidade reduzam.</p>
<p><b>Sente-se um ligeiro odor.</b></p>	<p>O ar expelido durante a operação poderá ter odor. Isto é provocado por tabaco ou cosméticos retidos na unidade.</p>
<p><b>Ouve um som brando de gorgolejo.</b></p> 	<p>Este som é provocado pelo movimento do líquido refrigerante dentro da unidade.</p>
<p><b>Ouve um som brando de fractura.</b></p>	<p>Isto é provocado pela expansão ou contracção causada pelo calor.</p>
<p><b>Será emitido um ruído de interferência ou um som de clique.</b></p>	<p>Isto é causado pela operação das válvulas de controlo do refrigerante ou dos componentes electrónicos.</p>
<p><b>Depois de um corte de energia, a unidade não reinicia mesmo quando a alimentação é restabelecida.</b></p>	<p>Se a função Auto restart não está ajustada, a unidade não reiniciará automaticamente. Utilize o controlo remoto para voltar a colocar a unidade em funcionamento.</p>
<p><b>Os sinais do controlo remoto não são recebidos.</b></p>	<p>Os sinais do controlo remoto não podem ser recebidos se o receptor de sinal no aparelho de ar condicionado estiver exposto à luz directa do sol ou a outro tipo de luz forte. Se for este o caso, tape a luz do sol ou reduza a intensidade da outra luz.</p>
<p><b>Poderá formar-se humidade nas grelhas de saída de ar.</b></p>	<p>Se a unidade for utilizada durante muito tempo sob condições de alta humidade, poder-se-á formar humidade nas grelhas de saída de ar e começarem a cair gotas de água.</p>
<p><b>É escutado um som sibilante proveniente da unidade externa.</b></p>	<p>O ruído significa que a velocidade de rotação do compressor está a aumentar ou a diminuir.</p>
<p><b>O ventilador não pára imediatamente após a interrupção da operação.</b></p>	<p>Ventilador interno : O ventilador cessa o seu movimento após 2 horas, caso esteja ajustado em operação CLEAN. Ventilador externo : O ventilador cessa a rotação após 1 minuto para proteger a unidade.</p>
<p><b>O indicador RUN continua aceso mesmo após a interrupção da operação.</b></p>	<p>O indicador RUN ilumina-se durante a operação CLEAN. O indicador RUN apaga-se após o término da operação CLEAN.</p>
<p><b>Por vezes um som "Shooooo" pode vir, durante um curto período de tempo, da unidade que está desligada.</b></p>	<p>Este é o som de quando a operação de uma outra unidade é parada.</p>

# Contacte o seu fornecedor

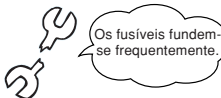
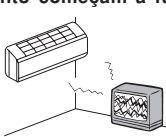
■ Desligue imediatamente o interruptor de alimentação e informe o seu fornecedor caso ocorra qualquer uma das situações seguintes:

<p><b>O fusível ou o interruptor fundem-se continuamente.</b></p>  <p>Os fusíveis fundem-se frequentemente.</p>	<p><b>O cabo fica extremamente quente. O revestimento do cabo está estalado.</b></p> <p style="text-align: center;">⚠ CUIDADO</p> <p>Se o cabo de alimentação ficar danificado, peça ao seu revendedor ou a um técnico qualificado para o substituir para evitar acidentes.</p>	
<p><b>A televisão, o rádio ou outro tipo de equipamento começam a funcionar mal.</b></p> 	<p><b>Um dos interruptores não funciona correctamente.</b></p> 	<p><b>Ouve um ruído estranho durante o funcionamento da unidade.</b></p> 
<p>Quando ocorrem situações fora do vulgar, desligue imediatamente a fonte de alimentação e volte a ligar após 3 minutos. Reinicia o funcionamento com o botão ON/OFF do controlo remoto e a situação fora do vulgar persiste.</p>		<p>As luzes <b>FUNCIONAMENTO</b> e <b>TEMPORIZADOR</b> na secção do visor da unidade piscam rapidamente (0,5 seg. ON; 0,5 seg. OFF) e não funcionam.</p>

## Acerca do Condicionador de ar Múltiplo

### Operação em Simultâneo

- Os aparelhos de ar condicionado não podem estar em modos de operação diferentes ao mesmo tempo, como, por exemplo, uma unidade estar no modo "Cool" e outra unidade no modo "Heat".
- Ao realizar operações diferentes, será dada prioridade ao aparelho de ar condicionado que foi operado primeiro, de modo que o aparelho de ar condicionado que foi operado depois irá realizar a operação de saída de ar.
- Quando quiser dar prioridade ao aparelho de ar condicionado que foi iniciado mais tarde, pare o aparelho que tem prioridade ou faça como que o tipo de operação da unidade com prioridade corresponda ao tipo de operação da segunda unidade.

### Operação Automática

- Quando o interruptor de operação do controlo remoto estiver no modo "Auto", o condicionador de ar selecciona automaticamente "Cool", "Dry" ou "Heat" ao iniciar a operação, dependendo da temperatura da área.
- Durante a operação em simultâneo das unidades de ar condicionado, os modos de operação podem ser automaticamente alterados em resposta às temperaturas das áreas individuais; isto faz com que a operação da unidade exterior seja interrompida. Neste caso, deve ser utilizado o modo de "Cool" ou de "Heat" em vez de "Auto". (Isto só é relevante quando se está a utilizar mais do que uma unidade de ar condicionado.)

### Operação de recuperação do fluido de refrigeração (óleo)

- Se as unidades internas não forem operadas ao mesmo tempo por um período prolongado, o desempenho de refrigeração ou de aquecimento pode diminuir temporariamente. Isso ocorre a fim de controlar a recuperação do fluido de refrigeração (óleo) na unidade interna que parou. Nesse momento, será ouvido o ruído do fluxo do fluido de refrigeração na unidade interna parada.

# Função de auto-diagnóstico

■ No nosso esforço contínuo para o fornecimento de um melhor serviço aos nossos clientes, instalamos um tipo de "juizes" que mostram as anomalias de cada função do modo que se segue:

Luz de funcionamento (RUN)		Descrição do problema	Causa
Luz do temporizador (TIMER) activada	Pisca 1 vez	Erro sensor 1 de permutador de calor	<ul style="list-style-type: none"> <li>Fio de sensor 1 do permutador de calor partido, má ligação do conector</li> </ul>
	Pisca 2 vezes	Erro do sensor de temperatura ambiente	<ul style="list-style-type: none"> <li>Fio do sensor de temperatura ambiente partido, conector mal ligado</li> </ul>
	Pisca 3 vezes	Erro sensor 3 de permutador de calor	<ul style="list-style-type: none"> <li>Fio de sensor 3 do permutador de calor partido, má ligação do conector</li> </ul>
	Pisca 5 vezes	Erro de voltagem do filtro activo	<ul style="list-style-type: none"> <li>Fonte de alimentação com defeito</li> </ul>
	Pisca 6 vezes	Erro do motor da ventoinha da unidade interna	<ul style="list-style-type: none"> <li>Motor da ventoinha avariado, conector mal ligado</li> </ul>
	Pisca 7 vezes	O refrigerante não é suficiente Válvula de serviço fechada Erro no sensor 1 do permutador de calor	<ul style="list-style-type: none"> <li>O refrigerante não é suficiente, fuga</li> <li>Válvula de serviço fechada</li> <li>Fio do sensor 1 do permutador de calor partido, má ligação do conector</li> </ul>
Luz do temporizador (TIMER)			
A luz de funcionamento (RUN) pisca permanentemente	Pisca 1 vez	Erro do sensor de temperatura exterior	<ul style="list-style-type: none"> <li>Fio do sensor de temperatura exterior partido, conector mal ligado</li> </ul>
	Pisca 2 vezes	Erro do sensor do tubo de fluido do permutador de calor	<ul style="list-style-type: none"> <li>Fio do sensor do tubo de fluido do permutador de calor partido, conector mal ligado</li> </ul>
	Pisca 4 vezes	Erro de sensor do tubo de descarga	<ul style="list-style-type: none"> <li>Fio do sensor do tubo de descarga partido, conector mal ligado</li> </ul>
	Pisca 5 vezes	Erro no sensor do tubo de sucção	<ul style="list-style-type: none"> <li>Fio do sensor do tubo de sucção partido, má ligação do conector</li> </ul>
Luz de funcionamento (RUN) activada	Pisca 1 vez	Corrente definida	<ul style="list-style-type: none"> <li>Bloqueio do compressor, fase aberta na saída do compressor, curto-circuito no transistor de potência, válvula de serviço fechada</li> </ul>
	Pisca 2 vezes	Problemas na unidade externa	<ul style="list-style-type: none"> <li>Transistor ou fio do compressor avariados, fio do compressor partido</li> <li>Fio do sensor do tubo de descarga partido, conector mal ligado</li> <li>Bloqueio do compressor</li> </ul>
	Pisca 3 vezes	Sobrecarga	<ul style="list-style-type: none"> <li>Funcionamento em sobrecarga, sobrecarga</li> </ul>
	Pisca 4 vezes	Erro do transistor de alimentação	<ul style="list-style-type: none"> <li>Transistor de alimentação avariado</li> </ul>
	Pisca 5 vezes	Sobreaquecimento do compressor	<ul style="list-style-type: none"> <li>Falta de gás, sensor do tubo de descarga com defeito, válvula de serviço fechada</li> </ul>
	Pisca 6 vezes	Erro na transmissão do sinal	<ul style="list-style-type: none"> <li>Fraca alimentação eléctrica, fio de transmissão do sinal partido, placas da unidade interna/externa com defeito</li> </ul>
	Pisca 7 vezes	Erro no motor da ventoinha externa	<ul style="list-style-type: none"> <li>Defeito no motor da ventoinha, falha de ligação do conector</li> </ul>
	Continua a piscar	Protecção da pressão elevada de arrefecimento	<ul style="list-style-type: none"> <li>Sobrecarga de gás, curto-circuito na unidade exterior</li> </ul>
Lâmpada RUN pisca 2 vezes	Pisca 2 vezes	Bloqueio do rotor	<ul style="list-style-type: none"> <li>Defeito no compressor</li> <li>Fase aberta no compressor</li> <li>Defeito nas placas da unidade externa</li> </ul>



Ευχαριστούμε που επιλέξατε το κλιματιστικό MITSUBISHI HEAVY INDUSTRIES, LTD. Για να εξασφαλίσετε την άριστη και πολύχρονη λειτουργία του, διαβάστε προσεκτικά αυτό το Εγχειρίδιο Χρήσης πριν χρησιμοποιήσετε το κλιματιστικό. Αφού διαβάσετε τις οδηγίες, παρακαλούμε φυλάξτε τις σε ασφαλές μέρος και ανατρέξτε σ' αυτές στην περίπτωση που έχετε ερωτήσεις σχετικά με τη χρήση της συσκευής ή στην περίπτωση που παρουσιαστούν προβλήματα.

Το συγκεκριμένο κλιματιστικό προορίζεται για οικιακή χρήση.

Μην απελευθερώνετε το R410A στην ατμόσφαιρα: το R410A είναι φθοριούχο αέριο του θερμοκηπίου που καλύπτεται από το Πρωτόκολλο του Κιότο με δυναμικό υπερθέρμανσης του πλανήτη (global warming potential - GWP) - 1975.



Η κλιματιστική συσκευή που διαθέτετε ενδεχομένως να φέρει αυτό το σύμβολο. Αυτό σημαίνει ότι τα απόβλητα ηλεκτρικού και ηλεκτρονικού εξοπλισμού (ΑΗΗΕ, όπως αναφέρονται στην οδηγία 2002/96/ΕΚ) δεν θα πρέπει να αναμιγνύονται με τα γενικά οικιακά απορρίμματα. Οι κλιματιστικές συσκευές θα πρέπει να επεξεργάζονται σε εξουσιοδοτημένη εγκατάσταση επεξεργασίας για επαναχρησιμοποίηση, ανακύκλωση και ανάκτηση, ενώ δεν θα πρέπει να απορρίπτονται στους δημοτικούς χώρους συλλογής απορριμμάτων. Για περισσότερες πληροφορίες επικοινωνήστε με τον τεχνικό τοποθέτησης ή τις τοπικές αρχές.



Το παρόν σύμβολο που αναγράφεται στις μπαταρίες της κλιματιστικής συσκευής σας εξυπηρετεί την πληροφόρηση του τελικού χρήστη, σύμφωνα με την κατευθυντήρια οδηγία της ΕΕ 2006/66/ΕΚ, άρθρο 20, παράρτημα II.

Οι μπαταρίες, όταν παρέλθει η διάρκεια ζωής τους, πρέπει να απορρίπτονται ξεχωριστά από τα γενικά οικιακά απόβλητα. Εάν αναγράφεται ένα χημικό σύμβολο κάτω από το προαναφερθέν σύμβολο, σημαίνει ότι οι μπαταρίες περιέχουν ένα βαρύ μέταλλο σε συγκεκριμένη συγκέντρωση. Αυτό θα αναγράφεται ως εξής:

Hg: υδράργυρος (0,0005%) , Cd: κάδμιο (0,002%) , Pb: μόλυβδος (0,004%)

Απορρίψτε τις μπαταρίες σωστά στους δημοτικούς χώρους συλλογής απορριμμάτων ή σε κέντρο ανακύκλωσης.

Το επίπεδο ηχητικής πίεσης εκπομπής κάθε εσωτερικής και εξωτερικής μονάδας είναι κάτω από 70 dB(A).



## ΠΕΡΙΕΧΟΜΕΝΑ

Προφυλάξεις για την ασφάλειά σας ....	156	Λειτουργία ΧΡΟΝΟΔΙΑΚΟΠΤΗ ΕΝΕΡΓΟΠΟΙΗΣΗΣ (ON-TIMER) .....	166
ΟΝΟΜΑΣΙΑ ΤΟΥ ΚΑΘΕ ΤΜΗΜΑΤΟΣ ΚΑΙ Η ΛΕΙΤΟΥΡΓΙΑ ΤΟΥ .....	158	Λειτουργία ΧΡΟΝΟΔΙΑΚΟΠΤΗ ΑΝΑΜΟΝΗΣ (SLEEP TIMER) + ΕΝΕΡΓΟΠΟΙΗΣΗΣ (ON-TIMER) .....	166
Χειρισμός τηλεχειριστηρίου .....	160	Λειτουργία ΧΡΟΝΟΔΙΑΚΟΠΤΗ ΠΡΟΓΡΑΜΜΑΤΙΣΜΟΥ (PROGRAM TIMER) .....	167
Αποτυχία λειτουργίας με τη χρήση του τηλεχειριστηρίου .....	160	Λειτουργία ΚΑΘΑΡΙΣΜΟΥ ΑΛΛΕΡΓΙΟΓΟΝΩΝ (ALLERGEN CLEAR) .....	167
Λειτουργία έκτακτης ανάγκης .....	160	Λειτουργία ΥΨΗΛΗΣ ΙΣΧΥΟΣ/ ΕΞΟΙΚΟΝΟΜΗΣΗΣ ΕΝΕΡΓΕΙΑΣ (HIGH POWER/ECONOMY) .....	168
Λειτουργία και τμήμα ενδείξεων του τηλεχειριστηρίου .....	161	Λειτουργία ΑΥΤΟΜΑΤΟΥ ΚΑΘΑΡΙΣΜΟΥ (SELF CLEAN) .....	169
Ρύθμιση της τρέχουσας ώρας .....	161	Λειτουργία αυτόματης επανεκκίνησης .....	169
Αυτόματη λειτουργία (AUTO) .....	162	Υποδείξεις για αποδοτική λειτουργία .....	169
Ρύθμιση της Θερμοκρασίας κατά την διάρκεια της ΑΥΤΟΜΑΤΗΣ (AUTO) λειτουργίας .....	162	Συντήρηση .....	170
ΤΑΧΥΤΗΤΑ ΑΝΕΜΙΣΤΗΡΑ (FAN SPEED) .....	162	Σωστή εγκατάσταση .....	172
Λειτουργία ΨΥΞΗΣ/ΘΕΡΜΑΝΣΗΣ/ ΑΦΥΓΡΑΝΣΗΣ/ΑΝΕΜΙΣΤΗΡΑ (COOL/HEAT/DRY/FAN) .....	163	Ανίχνευση Βλαβών .....	172
Ρύθμιση της θερμοκρασίας λειτουργίας του κλιματιστικού .....	163	Σημείωση .....	173
Χαρακτηριστικά του τρόπου λειτουργίας της ΘΕΡΜΑΝΣΗΣ (HEAT) .....	163	Πότε πρέπει να απευθυνθείτε στον αντιπρόσωπό σας .....	174
Ρύθμιση της κατεύθυνσης ροής του αέρα .....	164	Σχετικά με το Πολλαπλό Κλιματιστικό .....	174
Λειτουργία ΧΡΟΝΟΔΙΑΚΟΠΤΗ ΑΝΑΜΟΝΗΣ (SLEEP TIMER) .....	165	Λειτουργία αυτοδιάγνωσης .....	175
Λειτουργία ΧΡΟΝΟΔΙΑΚΟΠΤΗ ΑΠΕΝΕΡΓΟΠΟΙΗΣΗΣ (OFF-TIMER) .....	165		

**ΕΛΛΗΝΙΚΑ**



# Προφυλάξεις για την ασφάλειά σας

- Πριν αρχίσετε να χρησιμοποιείτε τη συσκευή, διαβάστε προσεκτικά αυτές τις οδηγίες για την ασφάλειά σας, προκειμένου να εξασφαλίσετε τη σωστή λειτουργία της.
- Αφού διαβάσετε αυτό το εγχειρίδιο, φυλάξτε το για μελλοντική αναφορά. Αν κάποιος άλλος αναλάβει το χειρισμό της συσκευής, βεβαιωθείτε ότι θα του δοθούν και οι οδηγίες αυτές.







 <b>ΚΙΝΔΥΝΟΣ</b>	Αν ο χειρισμός δεν γίνει τον ενδεδειγμένο τρόπο, μπορεί να υπάρξουν πολύ άσχημες συνέπειες, όπως θάνατος, σοβαρός τραυματισμός κ.λπ.
 <b>ΠΡΟΣΟΧΗ</b>	Μπορεί να υπάρξει σοβαρό πρόβλημα ανάλογα με την περίπτωση.

Παρακαλούμε να τηρήσετε τις προφυλάξεις αυτές πολύ προσεκτικά γιατί έχουν ζωτική σημασία για την ασφάλειά σας.





- Τα σύμβολα που εμφανίζονται συχνά στο κείμενο έχουν την εξής σημασία:

	<b>Απαγορεύεται αυστηρώς</b>		<b>Διαβάστε τις οδηγίες με μεγάλη προσοχή</b>		<b>Φροντίστε ώστε να υπάρχει γείωση των καλωδίων</b>
---	------------------------------	---	---	---	--

## ■ ΠΡΟΦΥΛΑΞΕΙΣ ΣΧΕΤΙΚΑ ΜΕ ΤΗΝ ΕΓΚΑΤΑΣΤΑΣΗ

 <b>ΚΙΝΔΥΝΟΣ</b>	
	<ul style="list-style-type: none"><li>• <b>Η μονάδα προορίζεται για οικιακή χρήση.</b> Αν χρησιμοποιηθεί σε περιβάλλοντα όπως ένα μηχανοστάσιο, ενδέχεται να μην έχει την αναμενόμενη απόδοση λειτουργίας.</li></ul>
	<ul style="list-style-type: none"><li>• <b>Η εγκατάσταση της συσκευής πρέπει να γίνει από τον προμηθευτή σας ή έναν επαγγελματία ειδικό στην εγκατάσταση.</b> Δεν συνιστάται η εγκατάσταση της μονάδας από τον χρήστη γιατί ο εσφαλμένος χειρισμός της μπορεί να προκαλέσει διαρροή, ηλεκτροπληξία ή πυρκαγιά.</li></ul>
 <b>ΠΡΟΣΟΧΗ</b>	
	<ul style="list-style-type: none"><li>• <b>Μην τοποθετείτε τη μονάδα σε χώρους όπου υπάρχει κίνδυνος διαρροής εύφλεκτων αερίων.</b> Η διαρροή αερίων μπορεί να προκαλέσει πυρκαγιά.</li></ul>
	<ul style="list-style-type: none"><li>• <b>Ανάλογα με το σημείο εγκατάστασης, μπορεί να χρειάζεται διακόπτης διαρροής.</b> Αν δεν τοποθετηθεί διακόπτης διαρροής, υπάρχει κίνδυνος ηλεκτροπληξίας.</li><li>• <b>Φροντίστε να τοποθετήσετε σωστά το σωλήνα αποστράγγισης για πλήρη αποστράγγιση του νερού.</b> Τυχόν λανθασμένη τοποθέτηση μπορεί να προκαλέσει διαρροή νερού στο χώρο με συνέπεια υλικές ζημιές.</li></ul>
	<ul style="list-style-type: none"><li>• <b>Βεβαιωθείτε ότι η συσκευή έχει γειωθεί σωστά.</b> Μη συνδέετε ποτέ τα καλώδια γείωσης σε σωλήνες αερίου και νερού ή καλώδια αλεξικέραυνων ή τηλεφώνου. Εσφαλμένη εγκατάσταση του καλωδίου γείωσης μπορεί να προκαλέσει ηλεκτροπληξία.</li></ul>

## ■ ΠΡΟΦΥΛΑΞΕΙΣ ΣΧΕΤΙΚΑ ΜΕ ΤΗ ΛΕΙΤΟΥΡΓΙΑ

 <b>ΚΙΝΔΥΝΟΣ</b>	
	<ul style="list-style-type: none"><li>• <b>Μην εκτίθεστε στη ροή του κρούου αέρα για πολλή ώρα.</b> Αυτό μπορεί να επηρεάσει τη φυσική σας κατάσταση και να προκαλέσει προβλήματα υγείας.</li><li>• <b>Μην φράζετε το σημείο εισαγωγής του αέρα.</b> Αυτό ίσως να προκαλέσει τραυματισμό, αφού ο εσωτερικός ανεμιστήρας περιστρέφεται με μεγάλη ταχύτητα.</li></ul>
	<ul style="list-style-type: none"><li>• <b>Φυλάξτε το τηλεχειριστήριο μακριά από μικρά παιδιά.</b> Σε αντίθετη περίπτωση, μπορεί να καταπιούν τις μπαταρίες ή να προκαλέσουν άλλα ατυχήματα.</li></ul>
 <b>ΠΡΟΣΟΧΗ</b>	
	<ul style="list-style-type: none"><li>• <b>Χρησιμοποιείτε μόνο τις εγκεκριμένες ασφάλειες.</b> Αν χρησιμοποιήσετε σύρμα από ατσάλι ή χαλκό αντί για την εγκεκριμένη ασφάλεια, μπορεί να προκληθεί βλάβη ή πυρκαγιά.</li><li>• <b>Μην αγγίζετε τους διακόπτες με βρεγμένα χέρια.</b> Μπορεί να προκληθεί ηλεκτροπληξία.</li><li>• <b>Μην κρεμάτε αντικείμενα από την εσωτερική μονάδα.</b> Αν η εσωτερική μονάδα πέσει, υπάρχει κίνδυνος τραυματισμού.</li><li>• <b>Μην αφήνετε εύφλεκτα εντομοκτόνα ή σπρέι μπιγιάς κοντά στην έξοδο του αέρα και μην ψεκάζετε με αυτά απευθείας τη μονάδα.</b> Μην αφήνετε εύφλεκτα εντομοκτόνα ή σπρέι μπιγιάς κοντά στην έξοδο του αέρα και μην ψεκάζετε με αυτά απευθείας τη μονάδα.</li><li>• <b>Δεν πρέπει να εκθέτετε συσκευές καύσεως απευθείας στο ρεύμα αέρα του κλιματιστικού.</b> Μπορεί τότε αυτές να μη λειτουργούν αποδοτικά.</li></ul>

## ■ Προφυλάξεις για την ασφάλειά σας

### ⚠ ΠΡΟΣΟΧΗ

	<ul style="list-style-type: none"> <li>• <b>Μην πλένετε το κλιματιστικό με νερό.</b> Μπορεί να προκληθεί ηλεκτροπληξία.</li> <li>• <b>Η συσκευή πρέπει να χρησιμοποιείται μόνο για το σκοπό που προορίζεται αρχικά και όχι για άλλον, όπως π.χ. συντήρηση φαγητού, φωτών ή ζώων, μηχανισμών ακριβείας ή έργων τέχνης.</b> Η συσκευή προορίζεται μόνον για κανονική χρήση σε χώρους κατοικίας. Οποιαδήποτε άλλη χρήση της συσκευής μπορεί να προκαλέσει την αλλοίωση τροφίμων, κλπ.</li> <li>• <b>Μην τοποθετείτε αντικείμενα που περιέχουν νερό, όπως βάζα λουλουδιών επάνω στη μονάδα.</b> Εάν εισέλθει νερό στη μονάδα θα δημιουργηθεί βλάβη στην εγκατάσταση και κατά συνέπεια θα προκληθεί ηλεκτροπληξία.</li> <li>• <b>Μην εγκαθιστάτε τη μονάδα σε χώρους όπου η ροή αέρα κατευθύνεται απευθείας πάνω σε ζώα και φυτά.</b> Αυτό θα βλάψει την υγεία τους.</li> <li>• <b>Μην κάθεται πάνω στο κλιματιστικό και μην τοποθετείτε τίποτα πάνω του.</b> Αν πέσει η μονάδα, ή αν πέσουν αντικείμενα που βρισκονται πάνω της, μπορεί να προκληθεί τραυματισμός.</li> <li>• <b>Αν η μονάδα χρησιμοποιείται για πολύ καιρό, να ελέγχετε κατά διαστήματα τη σταθερότητα της βάσης στην οποία στηρίζεται.</b> Αν δεν επισκευάσετε αμέσως τυχόν ζημιές, υπάρχει</li> </ul>	<p>κίνδυνος να πέσει η μονάδα και να προκαλέσει σωματικές βλάβες.</p> <ul style="list-style-type: none"> <li>• <b>Μην αγγίζετε τα πτερύγια από αλουμίνιο του εναλλάκτη θερμότητας.</b> Υπάρχει κίνδυνος τραυματισμού</li> <li>• <b>Μην τοποθετείτε οικιακές ηλεκτρικές συσκευές ή άλλα αντικείμενα κάτω από την εσωτερική ή την εξωτερική μονάδα.</b> Σε περίπτωση διαρροής νερού λόγω συμπύκνωσης των υδρατμών μπορεί να προκληθούν ζημιές σε αντικείμενα του χώρου, ατυχήματα, ακόμη και ηλεκτροπληξία.</li> <li>• <b>Μην βάζετε το σύστημα σε λειτουργία χωρίς το φίλτρο αέρα.</b> Υπάρχει περίπτωση να προκληθεί δυσλειτουργία στο σύστημα λόγω φραγής του εναλλάκτη θερμότητας.</li> <li>• <b>Μην διακόψετε την παροχή τροφοδοσίας αμέσως μετά την παύση λειτουργίας.</b> Περιμένετε τουλάχιστον 5 λεπτά, αλλιώς υπάρχει κίνδυνος διαρροής νερού ή βλάβης.</li> <li>• <b>Μην πραγματοποιείτε έλεγχο του συστήματος έχοντας ανοικτό τον κεντρικό διακόπτη τροφοδοσίας.</b> Μπορεί να προκληθεί πυρκαγιά ή διαρροή νερού. Επιπλέον, υπάρχει περίπτωση ο ανεμιστήρας να αρχίσει να λειτουργεί ξαφνικά και να προκληθούν σωματικές βλάβες.</li> </ul>
	<ul style="list-style-type: none"> <li>• <b>Αν θέτετε τη συσκευή σε λειτουργία ταυτόχρονα με κάποια συσκευή καύσεως, πρέπει να αερίζετε τακτικά το δωμάτιο.</b> Έλλειψη καλού αερισμού μπορεί να προκαλέσει ατυχήματα λόγω έλλειψης οξυγόνου.</li> <li>• <b>Όταν αφαιρείτε τον πάνακα εισαγωγής αέρα και τα φίλτρα, να στέκεστε σταθερά επάνω σε διπλή σκάλα ή σε άλλο σταθερό αντικείμενο.</b> Σε αντίθετη περίπτωση, μπορεί να τραυματιστείτε από την πτώση εκτεθειμένων αντικειμένων.</li> <li>• <b>Προτού καθαρίσετε τη μονάδα, φροντίστε να διακόψετε τη λειτουργία της και την ηλεκτρική τροφοδοσία.</b> Μην ανοίγετε ποτέ το κάλυμμα της μονάδας όταν περιστρέφεται ο εσωτερικός ανεμιστήρας.</li> <li>• <b>Μην τοποθετείτε αντικείμενα ή αφήνετε φύλλα να συγκεντρώνονται γύρω από την εξωτερική μονάδα.</b> Αν υπάρχουν αντικείμενα ή φύλλα γύρω από την</li> </ul>	<p>εξωτερική μονάδα, μικρά ζώφια μπορεί να μπουν στο εσωτερικό της και να έλθουν σε επαφή με τα ηλεκτρικά της μέρη με αποτέλεσμα να προκληθεί βλάβη, έκλυση καπνού ή πυρκαγιά.</p> <ul style="list-style-type: none"> <li>• <b>Απευθυνθείτε στον αντιπρόσωπό σας για τον καθαρισμό του εσωτερικού της εσωτερικής μονάδας. Μην επιχειρήσετε να το κάνετε μόνοι σας.</b> Η χρήση μη εγκεκριμένου απορρυπαντικού ή οι ακατάλληλες μέθοδοι καθαρισμού μπορεί να καταστρέψουν τα πλαστικά μέρη της μονάδας και να προκαλέσουν διαρροές. Υπάρχει επίσης κίνδυνος να προκληθεί βλάβη, έκλυση καπνού ή πυρκαγιά εάν το απορρυπαντικό έρθει σε επαφή με τα ηλεκτρικά μέρη ή το μοτέρ της μονάδας.</li> <li>• <b>Σταματήστε τη λειτουργία της μονάδας και διακόψτε την τροφοδοσία της σε περίπτωση καταιγίδων με κεραυνούς ή αστραπές.</b> Υπάρχει κίνδυνος να προκληθεί ζημιά στη μονάδα.</li> </ul>

## ■ ΠΡΟΦΥΛΑΞΕΙΣ ΚΑΤΑ ΤΗ ΜΕΤΑΚΙΝΗΣΗ Ή ΤΗΝ ΕΠΙΣΚΕΥΗ

### ⚠ ΚΙΝΔΥΝΟΣ

	<ul style="list-style-type: none"> <li>• <b>Μην πραγματοποιήσετε μόνος σας οποιαδήποτε επίσκεψη ή τροποποίηση. Συμβουλευτείτε τον προμηθευτή σας σε περίπτωση που η μονάδα χρήζει επίσκεψης.</b> Σε περίπτωση που επισκευάσετε ή τροποποιήσετε τη μονάδα μόνος σας, μπορεί να προκληθούν διαρροή νερού, ηλεκτροπληξία ή φωτιά.</li> </ul>	
	<ul style="list-style-type: none"> <li>• <b>Για τυχόν επισκευές, απευθυνθείτε στον αντιπρόσωπό σας.</b> Εσφαλμένη επιδιόρθωση μπορεί να προκαλέσει ηλεκτροπληξία, πυρκαγιά, κλπ.</li> <li>• <b>Για τη μετακίνηση του κλιματιστικού και την εγκατάστασή του σε νέα θέση, απευθυνθείτε στον αντιπρόσωπό σας ή ειδικευμένο τεχνικό.</b> Εσφαλμένη εγκατάσταση μπορεί να προκαλέσει διαρροή νερού, ηλεκτροπληξία, πυρκαγιά, κλπ.</li> <li>• <b>Αν παρατηρήσετε κάτι ασυνήθιστο (μυρωδιά καμμένου κτλ.) στη λειτουργία της μονάδας, σταματήστε αμέσως τη λειτουργία της, διακόψτε την τροφοδοσία της και απευθυνθείτε στον αντιπρόσωπο.</b> Συνεχιζόμενη λειτουργία της συσκευής κάτω από ασυνήθιστες περιστάσεις μπορεί να προκαλέσει βλάβη στη λειτουργία, ηλεκτροπληξία, πυρκαγιά, κλπ.</li> </ul>	<ul style="list-style-type: none"> <li>• <b>Αν το κλιματιστικό δεν μπορεί να θερμάνει ή να ψύξει το χώρο, ίσως υπάρχει διαρροή ψυκτικού. Επικοινωνήστε με τον αντιπρόσωπό σας.</b> <b>Εάν ψυκτικό υγρό πρέπει να προστεθεί, ελέγξτε με τον προμηθευτή σας για τις κατάλληλες οδηγίες.</b> Αν το ψυκτικό έλθει σε επαφή με γυμνά σημεία της επιδερμίδας σας, μπορεί να προκληθεί τραυματισμός λόγω ψύχους. Αν εισπνεύσετε μεγάλη ποσότητα του ψυκτικού αερίου, μπορεί να προκληθούν προβλήματα στο νευρικό σύστημα, π.χ. ζάλη και πονοκέφαλος, ή στην καρδιακή λειτουργία, π.χ. προσωρινή αρρυθμία ή ταχυπαλμία. Αν υπάρξει απροσδόκητη διαρροή του ψυκτικού από τη μονάδα πάνω σε αερόθερμο, θερμάστρα, αναμμένη εστία ηλεκτρικής κουζίνας ή άλλη πηγή θερμότητας, μπορεί να εκλυθούν επικίνδυνα αέρια.</li> </ul>

# ΟΝΟΜΑΣΙΑ ΤΟΥ ΚΑΘΕ ΤΜΗΜΑΤΟΣ ΚΑΙ Η ΛΕΙΤΟΥΡΓΙΑ ΤΟΥ

## ΕΣΩΤΕΡΙΚΗ ΜΟΝΑΔΑ

SRK63ZK-S  
SRK71ZK-S  
SRK80ZK-S

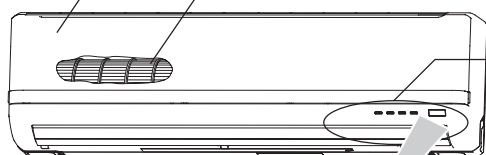

### Πίνακας εισαγωγής αέρα

Απορροφά τον αέρα του εσωτερικού χώρου.  Σελίδα 170

### Ανεμιστήρας εσωτερικής μονάδας

### Τμήμα ενδείξεων της μονάδας

### Ασύρματο τηλεχειριστήριο



### Φίλτρο του αέρα

Αφαιρεί τη σκόνη ή τις ακαθαρσίες από τον αέρα που εισάγεται.  Σελίδα 170

### Φίλτρο καθαρισμού αέρα

### Αισθητήρας θερμοκρασίας του χώρου

### Διακόπτης λειτουργίας μονάδας

### Εξαγωγή του αέρα

Ο αέρας βγαίνει από εδώ.

### Πτερύγια ρύθμισης της κατεύθυνσης παροχής του αέρα δεξιά/αριστερά

 Σελίδα 164

### Πάνω / κάτωπτερύγιο ρύθμισης κατεύθυνσης ροής του αέρα

 Σελίδα 164

### Σωλήνας αποστράγγισης

Αποστραγγίζει το νερό από την εσωτερική μονάδα.

### Σύνδεση σωληνώσεων ψυκτικού μέσου και ηλεκτρικό καλώδιο

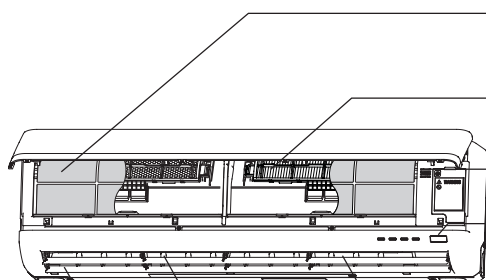

## ΕΞΩΤΕΡΙΚΗ ΜΟΝΑΔΑ

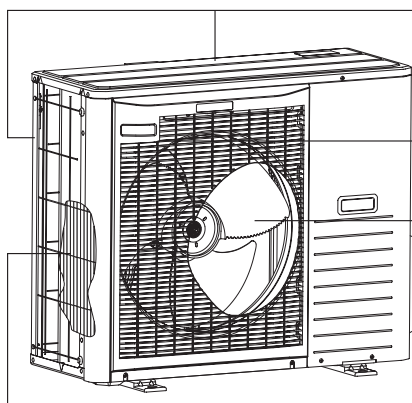

### Πλαίσιο εισαγωγής αέρα

(Πλαϊνή & πίσω πλευρά)

### Έξοδος αέρα

### Ανεμιστήρας εξωτερικής μονάδας

### Εναλλάκτης θερμότητας



# ΟΝΟΜΑΣΙΑ ΤΟΥ ΚΑΘΕ ΤΜΗΜΑΤΟΣ ΚΑΙ Η ΛΕΙΤΟΥΡΓΙΑ ΤΟΥ

## Τμήμα ενδείξεων της μονάδας

Δέκτης σήματος του τηλεχειριστηρίου

**Κουμπί Λειτουργίας/Διακοπής Λειτουργίας (ON/OFF) της μονάδας**

Το κουμπί αυτό χρησιμοποιείται για την ενεργοποίηση/απενεργοποίηση (on/off) της μονάδας όταν δεν είναι διαθέσιμο το τηλεχειριστήριο.

☞ Σελίδα 160

**Φωτεινή ένδειξη λειτουργίας RUN (HOT KEEP) (πράσινη)**

- Ανάβει κατά τη λειτουργία της μονάδας.
- Αναβοβήνει όταν διακόπεται η ροή του αέρα κατά τη λειτουργία ΔΙΑΤΗΡΗΣΗΣ ΖΕΣΤΟΥ (HOT KEEP) και ΚΑΘΑΡΙΣΜΟΥ (CLEAN).

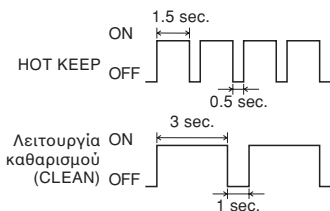

☞ Σελίδα 169

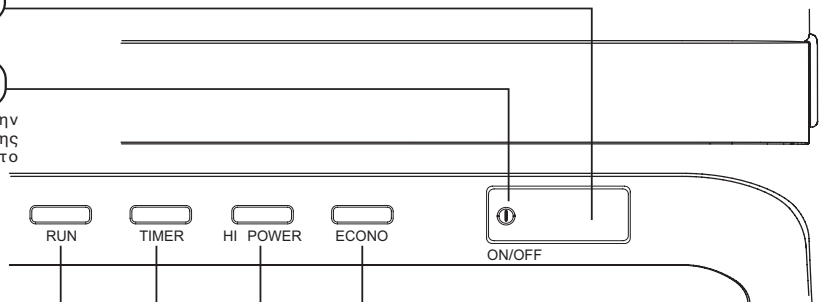

**Φωτάκι ECONO (Οικονομική λειτουργία) (πορτοκαλί)**

Ανάβει κατά την διάρκεια της λειτουργίας ECONOMY (Οικονομική)

**Φωτάκι ΙΣΧΥΡΗΣ ΛΕΙΤΟΥΡΓΙΑΣ (HI POWER) (πράσινο)**

Ανάβει κατά την διάρκεια της λειτουργίας HI POWER (Ισχυρή).

**Φωτεινή ένδειξη χρονοδιακόπτη (TIMER) (κίτρινου χρώματος)**

Ανάβει κατά τη λειτουργία του χρονοδιακόπτη.

## Εξαρτήματα



Ασύρματο τηλεχειριστήριο

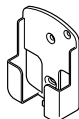

Ασύρματη βάση τηλεχειριστηρίου



Φίλτρο καθαρισμού αλλεργιογόνων (Ανοιχτό πορτοκαλί)



Αποσμητικό φίλτρο που ξεπλένεται (Πορτοκαλί)

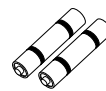

Μπαταρία (R03(AAA, Μικρό) ×2)



Ξυλόβιδα (Ποσότητα: 2) (για εγκατάσταση της βάσης τηλεχειριστηρίου)

### ΣΗΜΕΙΩΣΗ

#### • Ήχος βομβητή του τηλεχειριστηρίου

Ο ήχος βομβητή (μπιπ μπιπ) παράγεται όταν η θερμοκρασία είναι προκαθορισμένη στους 24°C και έχουν επιλεγθεί η αυτόματη λειτουργία και η λειτουργία αυτόματης παροχής αέρα.

Ο ήχος βομβητή (μπιπ) παράγεται όταν κλείνετε την κλιματιστική μονάδα πιέζοντας το κουμπί ON/OFF (πλην του κουμπιού λειτουργίας CLEAN).

Η λειτουργία αυτή είναι χρήσιμη σε περίπτωση χρήσης της κλιματιστικής μονάδας στο σκοτάδι.

**Ρύθμιση παροχής αέρα**



**Προκαθορισμένη θερμοκρασία**



# Χειρισμός τηλεχειριστηρίου

## Αντικατάσταση των μπαταριών

Οι παρακάτω περιπτώσεις δηλώνουν άδειες μπαταρίες. Αντικαταστήστε τις παλιές μπαταρίες με καινούριες.

- Το σήμα λήψεως "μπιπ" δεν εκπέμπεται όταν μεταδίδεται σήμα.
- Οι ενδείξεις της οθόνης εμφανίζονται αχνά ή δεν εμφανίζεται καμία ένδειξη.

**1** Τραβήξτε το κάλυμμα και αφαιρέστε τις χρησιμοποιημένες μπαταρίες.

**2** Τοποθετήστε τις καινούριες μπαταρίες. R03(AAA, Μικρό) x2

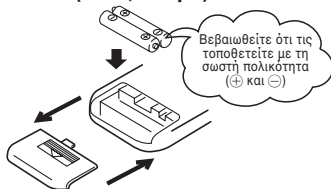

Βεβαιωθείτε ότι τις τοποθετείτε με τη σωστή πολικότητα (+ και -)

**3** Κλείστε το κάλυμμα.

**4** Πιέστε το κουμπί εναλλαγής ACL με τη μύτη ενός στιλού διαρκείας.

### ΣΗΜΕΙΩΣΗ

- Μην χρησιμοποιείτε μαζί παλιές και καινούριες μπαταρίες.
- Αφαιρέστε τις μπαταρίες όταν το τηλεχειριστήριο δεν πρόκειται να χρησιμοποιηθεί για πολύ καιρό.
- Η τυπική διάρκεια ζωής των μπαταριών σύμφωνα με τα πρότυπα JIS και IEC κυμαίνεται μεταξύ 6 και 12 μηνών, υπό κανονικές συνθήκες λειτουργίας. Εάν οι μπαταρίες χρησιμοποιηθούν περισσότερο ή στην περίπτωση που χρησιμοποιηθούν ακατάλληλες μπαταρίες είναι πιθανόν να τρέξει υγρό από τη μπαταρία προκαλώντας βλάβη στο τηλεχειριστήριο.
- Η περίοδος διάρκειας ζωής της μπαταρίας αναφέρεται επάνω στην μπαταρία. Η πραγματική διάρκεια ζωής της μπαταρίας μπορεί να είναι μικρότερη από την αναγραφόμενη, ανάλογα με την ημερομηνία κατασκευής της. Εν τούτοις οι μπαταρίες είναι πιθανόν να συνεχίσουν τη λειτουργία τους και μετά την λήξη της δεδομένης διάρκειας ζωής τους.

- Σε περίπτωση που εμφανιστεί οποιαδήποτε παράξενη ένδειξη στην οθόνη, πιέστε το κουμπί εναλλαγής ACL με τη μύτη ενός στιλού διαρκείας.

## Χρησιμοποιώντας τη βάση του τηλεχειριστηρίου

Το τηλεχειριστήριο μπορεί να τοποθετηθεί στον τοίχο ή σε κολώνα χρησιμοποιώντας τη βάση του τηλεχειριστηρίου. Πριν εγκαταστήσετε το τηλεχειριστήριο, ελέγξτε ότι το κλιματιστικό λαμβάνει κανονικά το σήμα.

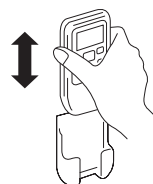

Για να τοποθετήσετε ή να αφαιρέσετε το τηλεχειριστήριο, αναστήστε το προς τα πάνω ή πιέστε το προς τα κάτω στη βάση του.

## Προειδοποιητική σημείωση για το χειρισμό του τηλεχειριστηρίου

### ⊘ Απαγορεύεται αυστηρώς

- |   |   |  |
|---|---|--|
| <ul style="list-style-type: none"><li>• Μην το τοποθετείτε κοντά σε μέρη με υψηλή θερμοκρασία, όπως ηλεκτρικό χαλί ή σώμα.</li><li>• Μην βάζετε εμπόδια ανάμεσα στην μονάδα και το τηλεχειριστήριο.</li></ul> | <ul style="list-style-type: none"><li>• Μην αφήνετε το τηλεχειριστήριο εκτεθειμένο στο άμεσο ηλιακό φως ή άλλη δυνατή ακτινοβολία.</li><li>• Φροντίστε ώστε το τηλεχειριστήριο να μην έρχεται σε επαφή με νερό ή άλλα υγρά.</li></ul> | <ul style="list-style-type: none"><li>• Μην πετάτε το τηλεχειριστήριο. Να το χειρίζεστε με προσοχή.</li><li>• Μην τοποθετείτε βαριά αντικείμενα επάνω στο τηλεχειριστήριο και μην το πατάτε.</li></ul> |
|---|---|--|

## Αποτυχία λειτουργίας με τη χρήση του τηλεχειριστηρίου

- Μήπως έχουν αδειάσει οι μπαταρίες; "Αντικαθιστώντας τις μπαταρίες" πιο κάτω. Αντικαταστήστε τις παλιές μπαταρίες με καινούριες και προσπαθήστε ξανά.
- Εάν το τηλεχειριστήριο δεν λειτουργεί, χρησιμοποιήστε το κουμπί έκτακτης ανάγκης για να ενεργοποιήσετε και να απενεργοποιήσετε τη μονάδα. Επικοινωνήστε με τον αντιπρόσωπό σας για τον έλεγχο της λειτουργίας του τηλεχειριστηρίου. Βλ. παρακάτω

## Λειτουργία έκτακτης ανάγκης

- Το κουμπί λειτουργίας/μη λειτουργίας (ON/OFF) της μονάδας λειτουργεί κατά διαστήματα όταν δεν χρησιμοποιείται το τηλεχειριστήριο.

### — Πρόγραμμα λειτουργίας —

- ΤΡΟΠΟΣ ΛΕΙΤΟΥΡΓΙΑΣ (OPERATION MODE) : ΑΥΤΟΜΑΤΟΣ (AUTO)
- ΛΕΙΤΟΥΡΓΙΑ ΑΝΕΜΙΣΤΗΡΑ (FAN SPEED) : ΑΥΤΟΜΑΤΗ (AUTO)
- ΡΟΗ ΤΟΥ ΑΕΡΑ (AIR FLOW) : ΑΥΤΟΜΑΤΗ (AUTO)

- Η λειτουργία αρχίζει αφού πιέσετε το κουμπί λειτουργίας/μη λειτουργίας (ON/OFF) της μονάδας. Η λειτουργία σταματά εάν πιέσετε το κουμπί ξανά.

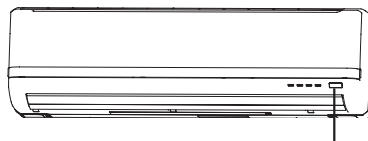

Κουμπί λειτουργίας/  
μη λειτουργίας (ON/OFF) της μονάδας

### ΣΗΜΕΙΩΣΗ

- Μην κρατάτε το κουμπί ΕΝΕΡΓΟΠΟΙΗΣΗΣ/ΑΠΕΝΕΡΓΟΠΟΙΗΣΗΣ (ON/OFF) της μονάδας πατημένο για περισσότερο από 5 δευτερόλεπτα. (Εάν κρατήσετε πιεσμένο το κουμπί πάνω από 5 δευτερόλεπτα ενεργοποιείται η λειτουργία αυτόματης ψύξης που χρησιμοποιείται κατά τη συντήρηση ή τη μετακίνηση του κλιματιστικού.)

# Λειτουργία και τμήμα ενδείξεων του τηλεχειριστηρίου

## Τμήμα λειτουργίας

### Κουμπι ΤΑΧΥΤΗΤΑΣ ΑΝΕΜΙΣΤΗΡΑ (FAN SPEED)

Κάθε φορά που πατάτε αυτό το κουμπι, η ένδειξη στην οθόνη αλλάζει διαδοχικά.

☞ Σελίδα 162

### Κουμπι ΥΨΗΛΗΣ ΙΣΧΥΟΣ/ ΟΙΚΟΝΟΜΙΚΟ

Αυτό το κουμπι αλλάζει τη λειτουργία ΥΨΗΛΗΣ ΙΣΧΥΟΣ/ ΟΙΚΟΝΟΜΙΚΟ

☞ Σελίδα 168

### Κουμπι για λειτουργία ΚΑΘΑΡΙΣΜΟΥ ΑΛΛΕΡΓΙΟΓΟΝΩΝ

Αυτό το κουμπι επιλέγει τη λειτουργία ΚΑΘΑΡΙΣΜΟΥ ΑΛΛΕΡΓΙΟΓΟΝΩΝ.

☞ Σελίδα 167

### Κουμπι ΘΕΡΜΟΚΡΑΣΙΑΣ (TEMPERATURE)

Αυτά τα κουμπιά ρυθμίζουν τη θερμοκρασία δωματίου. (Τα ίδια κουμπιά χρησιμοποιούνται επίσης για τη ρύθμιση της τρέχουσας ώρας και για τις λειτουργίες του χρονοδιακόπτη.)

### Κουμπι ΑΝΑΜΟΝΗΣ

Με αυτό το κουμπι επιλέγετε τη λειτουργία ΑΝΑΜΟΝΗΣ (SLEEP).

☞ Σελίδα 165

### Διακόπτης ΚΑΘΑΡΙΣΜΟΥ

Με το διακόπτη αυτό επιλέγετε τη λειτουργία CLEAN.

☞ Σελίδα 169

### Κουμπι ΛΕΙΤΟΥΡΓΙΑΣ ΧΡΟΝΟΔΙΑΚΟΠΤΗ (ON TIMER)

Με αυτό το κουμπι ενεργοποιείται η λειτουργία του χρονοδιακόπτη.

☞ Σελίδα 166

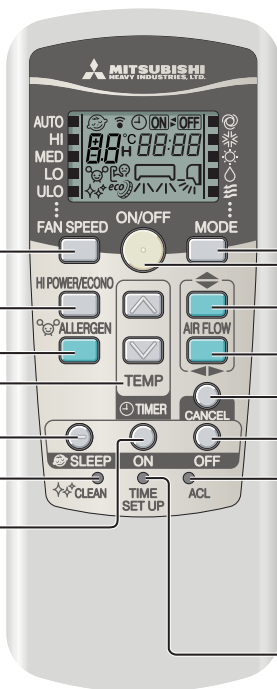

### Κουμπι επιλογής ΤΡΟΠΟΥ ΛΕΙΤΟΥΡΓΙΑΣ (OPERATION MODE)

Κάθε φορά που πατάτε αυτό το κουμπι, η ένδειξη στην οθόνη αλλάζει διαδοχικά.

☞ Σελίδα 162,163

### Κουμπι ΕΝΕΡΓΟΠΟΙΗΣΗΣ/ ΑΠΕΝΕΡΓΟΠΟΙΗΣΗΣ (ON/OFF) (φωτιζόμενο)

Πατήστε το για να ξεκινήσει η λειτουργία και πατήστε το ξανά για να σταματήσει η λειτουργία.

### Κουμπι ΡΟΗΣ ΑΕΡΑ (ΕΠΑΝΩ/ΚΑΤΩ)

Αυτό το κουμπι αλλάζει την κατεύθυνση ροής του αέρα (επάνω/κάτω).

☞ Σελίδα 164

### Κουμπι ΡΟΗΣ ΑΕΡΑ (ΑΡΙΣΤΕΡΑ/ΔΕΞΙΑ)

Αυτό το κουμπι αλλάζει την κατεύθυνση ροής του αέρα (αριστερά/δεξιά).

☞ Σελίδα 164

### Κουμπι ΑΚΥΡΩΣΗΣ (CANCEL)

Αυτό το κουμπι ακυρώνει τη ΛΕΙΤΟΥΡΓΙΑ ΧΡΟΝΟΔΙΑΚΟΠΤΗ (ON timer), τη ΜΗ-ΛΕΙΤΟΥΡΓΙΑ ΧΡΟΝΟΔΙΑΚΟΠΤΗ (OFF timer), και τη λειτουργία ΑΝΑΜΟΝΗΣ.

### Κουμπι ΜΗ-ΛΕΙΤΟΥΡΓΙΑΣ ΧΡΟΝΟΔΙΑΚΟΠΤΗ (OFF TIMER)

Με αυτό το κουμπι απενεργοποιείται η λειτουργία του χρονοδιακόπτη.

☞ Σελίδα 165

### Κουμπι εναλλαγής ACL

Διακόπτης για την ακύρωση εντολών του μικροϋπολογιστή.

☞ Σελίδα 160

### Διακόπτης ΡΥΘΜΙΣΗΣ ΩΡΑΣ

Με το διακόπτη αυτό ρυθμίζεται η ώρα.

☞ Σελίδα 161

• Το παραπάνω σχέδιο δείχνει όλους τους ελεγχους όμως στην πραγματικότητα διαφαινονται μόνον τα σημαντικότερα μέρη.

## Διαδικασία Μετάδοσης

Όταν κάθε κουμπι του τηλεχειριστηρίου έχει πατηθεί - με το ασύρματο τηλεχειριστήριο να σηματοδοτεί προς τη μονάδα του κλιματιστικού - μεταδίδεται ένα σήμα.

Όταν το σήμα λαμβάνεται σωστά, η μονάδα θα κάνει τον χαρακτηριστικό ήχο "μπιπ".

## Ρύθμιση της τρέχουσας ώρας

Κατά την εισαγωγή των μπαταριών, η τρέχουσα ώρα ρυθμίζεται αυτόματα με τη λειτουργία ρύθμισης της ώρας. Η προκαθορισμένη ώρα που εμφανίζεται στην οθόνη είναι 13:00. Ρυθμίστε το ρολόι στη σωστή ώρα.

Παράδειγμα: Ρύθμιση στις 10:30.



### 1 Πατήστε τον διακόπτη TIME SET UP.

Πατήστε με τη μύτη ενός στυλό, κτλ. Η ένδειξη για την ώρα αναβοσβήνει και μπορείτε να ρυθμίσετε την τρέχουσα ώρα.

### 2 Πιέστε το κουμπι ☼ ή ☾ .

(Ορίστηκε στις 10:30)

### 3 Πατήστε τον διακόπτη TIME SET UP.

Η ένδειξη παύει να αναβοσβήνει και παραμένει φωτισμένη υποδεικνύοντας ότι η ρύθμιση πραγματοποιήθηκε. Μην ξεχάσετε να πατήσετε το κουμπι εντός 60 δευτερολέπτων από την τελευταία ενέργεια στο βήμα 2, διαφορετικά η ώρα δεν θα ρυθμιστεί.

### ΣΗΜΕΙΩΣΗ

- Η λειτουργία του χρονοδιακόπτη βασίζεται στην ώρα του ρολογιού, για αυτό πρέπει να ρυθμίσετε σωστά την τρέχουσα ώρα.
- Τα δεδομένα τηλεχειριστηρίου ακυρώνονται όταν η τρέχουσα ώρα ρυθμίζεται.

# Αυτόματη λειτουργία (AUTO)

■ Όταν ενεργοποιηθεί επιλέγει αυτόματα τον τρόπο λειτουργίας (ΨΥΞΗ, ΘΕΡΜΑΝΣΗ, ΑΦΥΓΡΑΝΣΗ) ανάλογα με τη θερμοκρασία δωματίου.

Όταν η μονάδα δεν λειτουργεί στον ΑΥΤΟΜΑΤΟ (AUTO) τρόπο λειτουργίας:



**1** Πιέστε το κουμπί ΤΡΟΠΟΥ ΛΕΙΤΟΥΡΓΙΑΣ (MODE).

Μετακινήστε το [σημάδι ■] στη θέση ΑΥΤΟΜΑΤΟ (AUTO).

Στρέψτε το τηλεχειριστήριο προς το κλιματιστικό και

**2** Πιέστε το κουμπί λειτουργίας / μη λειτουργίας (ON/OFF).

Για να διακόψετε τη λειτουργία:

Πιέστε το κουμπί λειτουργίας / μη λειτουργίας (ON/OFF).

### ΣΗΜΕΙΩΣΗ

- Σε περίπτωση που δεν εξέρχεται αέρας στη διάρκεια της λειτουργίας.   
 ➔ Σελίδα 173
- Με την τοποθέτηση του καθαρού φίλτρου του κλιματιστικού θα καθαρίσει τον αέρα κατά τη διάρκεια της αυτόματης λειτουργίας.

Ο ΑΥΤΟΜΑΤΟΣ (AUTO) τρόπος λειτουργίας μπορεί να λειτουργήσει πιέζοντας απλά το κουμπί λειτουργίας / μη λειτουργίας (ON/OFF).



- Αν δεν επιθυμείτε τον ΑΥΤΟΜΑΤΟ (AUTO) τρόπο λειτουργίας, επιλέξτε ΨΥΞΗ (COOL), ΘΕΡΜΑΝΣΗ (HEAT), ΑΦΥΓΡΑΝΣΗ (DRY) ή ΑΝΕΜΙΣΤΗΡΑΣ (FAN).

➔ Σελίδα 163

- Διαδικασία ρύθμισης διεύθυνσης ροής του αέρα.

➔ Σελίδα 164

Απεικόνιση οθόνης σε κατάσταση OFF



- Κατά την παύση λειτουργίας της κλιματιστικής μονάδας εμφανίζονται στην οθόνη η τρέχουσα ώρα και η προκαθορισμένη ρύθμιση λειτουργίας (OPERATION MODE).

# Ρύθμιση της Θερμοκρασίας κατά την διάρκεια της ΑΥΤΟΜΑΤΗΣ (AUTO) λειτουργίας

■ Η θερμοκρασία του αέρα είναι δυνατόν να ρυθμιστεί κατά την αυτόματη λειτουργία. Υπάρχουν 6 βαθμίδες ρύθμισης που είναι δυνατόν να ρυθμιστούν με το κουμπί ή με το κουμπί . Κατά τη διάρκεια της αυτόματης λειτουργίας, η θερμοκρασία είναι προκαθορισμένη στους 24°C τόσο για τη θέρμανση όσο και για την ψύξη.

Όταν απαιτείται αλλαγή στη θερμοκρασία.



**1** Πιέστε το κουμπί ή .

Όταν κάνει λίγο κρύο

Πιέστε το κουμπί .

- Κάθε φορά που πατιέται το κουμπί , η μεταστροφή εμφανίζεται στην ακόλουθη σειρά -6 → -5 → ..... -1 → ±0 → +1 ..... +6.

Όταν εμφανίζεται το +6, ακόμα και αν είναι πατημένο το κουμπί , ο δείκτης δεν αλλάζει.

Όταν κάνει λίγο ζεστό.

Πιέστε το κουμπί .

- Κάθε φορά που πατιέται το κουμπί , η μεταστροφή εμφανίζεται στην ακόλουθη σειρά +6 → +5 → ..... +1 → ±0 → -1 ..... -6.

Όταν εμφανίζεται το -6, ακόμα και αν είναι πατημένο το κουμπί , ο δείκτης δεν αλλάζει.

	Εμφάνιση οθόνης ρυθμίσεων τηλεχειριστηρίου												
Ρύθμιση θερμοκρασίας (°C)	-6	-5	-4	-3	-2	-1	±0	+1	+2	+3	+4	+5	+6
	18	19	20	21	22	23	24	25	26	27	28	29	30

# ΤΑΧΥΤΗΤΑ ΑΝΕΜΙΣΤΗΡΑ (FAN SPEED)

■ Μπορείτε να επιλέξετε την ισχύ λειτουργίας του κλιματιστικού σας ανάμεσα στις λειτουργίες ζεστού/κρύου αέρα και ανεμιστήρα.

Απόδοση λειτουργίας δικής σας επιλογής	ΤΑΧΥΤΗΤΑ ΤΟΥ ΑΝΕΜΙΣΤΗΡΑ (FAN SPEED)
Ρυθμίζεται αυτόματα από μικροϋπολογιστή	ΑΥΤΟΜΑΤΟ (AUTO)
Ισχυρή λειτουργία με υψηλή απόδοση	ΥΨΗΛΗ (HI)
Κανονική λειτουργία	ΜΕΣΑΙΑ (MED)
Λειτουργία εξοικονόμησης ενέργειας	ΧΑΜΗΛΗ (LO)
Αθόρυβη λειτουργία	(ULO)

Πατήστε το κουμπί ΤΑΧΥΤΗΤΑ ΑΝΕΜΙΣΤΗΡΑ. Μετακινήστε την [σημάδι ■] στη θέση που προτιμάτε για την ταχύτητα του ανεμιστήρα.

➔ AUTO ➔ HI ➔ MED ➔ LO ➔ ULO

### ΣΗΜΕΙΩΣΗ

- Όταν μεταβάλλετε την ταχύτητα του ανεμιστήρα (FAN SPEED) από υψηλή (HI) σε χαμηλή (LO), υπάρχει περίπτωση να ακουστεί ο ήχος από τη ροή του ψυκτικού υγρού.

# Λειτουργία ΨΥΞΗΣ/ΘΕΡΜΑΝΣΗΣ/ΑΦΥΓΡΑΝΣΗΣ/ΑΝΕΜΙΣΤΗΡΑ (COOL/HEAT/DRY/FAN)

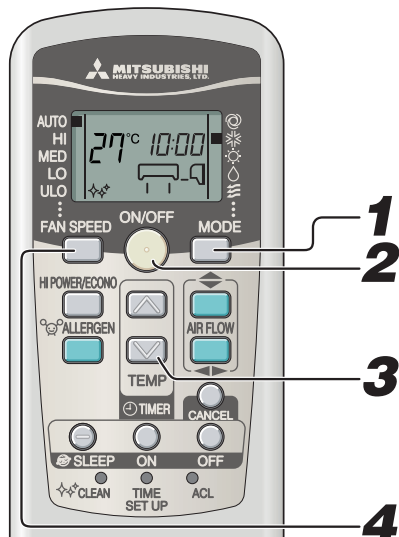

Διαδικασία ρύθμισης διεύθυνσης ροής του αέρα.

➔ Σελίδα 164

## ΣΗΜΕΙΩΣΗ

- Σε περίπτωση που δεν εξέρχεται αέρας κατά την έναρξη της λειτουργίας θέρμανσης. ➔ Σελίδα 173
- Το πρόγραμμα λειτουργίας μπορεί επίσης να ρυθμιστεί ή να αλλάξει ακόμη κι όταν το κλιματιστικό δεν είναι σε λειτουργία.

Στρέψτε το τηλεχειριστήριο προς το κλιματιστικό και

## 1

**Πιέστε το κουμπί ΤΡΟΠΟΥ ΛΕΙΤΟΥΡΓΙΑΣ (MODE).**

Μετακινήστε την [σημάδι ■] στην επιθυμητή θέση για να ρυθμίσετε τη λειτουργία του κλιματιστικού.

\* Ψύξη (Cool), ☀ Θέρμανση (Heat), ☹ Αφύγραση (Dry), ✕ Ανεμιστήρας (Fan)

## 2

**Πιέστε το κουμπί λειτουργίας / μη λειτουργίας (ON/OFF).**

## 3

**Πιέστε το κουμπί ΘΕΡΜΟΚΡΑΣΙΑ (TEMP).**

Πιέστε το κουμπί ⊕ ή ⊖ για να ρυθμίσετε την επιθυμητή θερμοκρασία.

Περίοδο

COOL	26°C~28°C	HEAT	22°C~24°C	DRY	24°C~26°C	FAN	---
------	-----------	------	-----------	-----	-----------	-----	-----

## 4

**Πιέστε το κουμπί ΤΑΧΥΤΗΤΑ ΑΝΕΜΙΣΤΗΡΑ (FAN SPEED).**

Ρυθμίστε την ταχύτητα ανεμιστήρα στην επιθυμητή θέση.

**Για να διακόψετε τη λειτουργία:**

**Πιέστε το κουμπί λειτουργίας / μη λειτουργίας ON/OFF.**

## Ρύθμιση της θερμοκρασίας λειτουργίας του κλιματιστικού

- Η χρήση του κλιματιστικού πρέπει να γίνεται στις ακόλουθες συνθήκες. Σε αντίθετη περίπτωση, υπάρχει πιθανότητα να ενεργοποιηθούν οι προστατευτικές διατάξεις με αποτέλεσμα να μην λειτουργεί η μονάδα.

	Λειτουργία ψύξης	Λειτουργία θέρμανσης
<b>Εξωτερική θερμοκρασία</b>	-15 ~ 46 °C περίπου	-15 ~ 21 °C περίπου
<b>Εσωτερική θερμοκρασία</b>	18 ~ 32 °C περίπου	15 ~ 30 °C περίπου
<b>Εσωτερική υγρασία</b>	Κάτω από 80% περίπου Η παρατεταμένη χρήση της μονάδας σε περιβάλλον όπου η υγρασία υπερβαίνει το 80% μπορεί να οδηγήσει στη δημιουργία συμπύκνωσης στην επιφάνεια της εσωτερικής μονάδας με αποτέλεσμα να στάζουν σταγόνες νερού.	---

## Χαρακτηριστικά του τρόπου λειτουργίας της ΘΕΡΜΑΝΣΗΣ (HEAT)

### Μηχανισμός και απόδοση του τρόπου λειτουργίας της ΘΕΡΜΑΝΣΗΣ (HEAT)

#### ■ Μηχανισμός

- Η μονάδα στη λειτουργία θέρμανσης απορροφά τον κρύο εξωτερικό αέρα, τον μεταφέρει στο εσωτερικό και θερμαίνει το χώρο. Όπως είναι αναμενόμενο στο μηχανισμό αντλίας θερμότητας, η θερμαντική ικανότητα μειώνεται όταν μειώνεται η θερμοκρασία του εξωτερικού αέρα περιβάλλοντος.
- Ίσως χρειαστεί να περάσει αρκετός χρόνος μετά την ενεργοποίηση του κλιματιστικού προκειμένου να αρχίσει η εκπομπή θερμού αέρα.
- Εάν η εξωτερική θερμοκρασία πέσει πολύ χαμηλά, θα ήταν καλύτερα αν χρησιμοποιήσετε και επιπρόσθετη πηγή θερμότητας.

### Απόψυξη

Εάν η εξωτερική θερμοκρασία πέσει πολύ χαμηλά και η υγρασία ανέβει πολύ, ο εναλλάκτης θερμότητας στην εξωτερική μονάδα είναι πιθανόν να καλυφθεί με πάγο, πράγμα που εμποδίζει την επαρκή θέρμανση.

**Σε αυτή την περίπτωση, ενεργοποιείται η λειτουργία αυτόματης απόψυξης και στη διάρκεια της απόψυξης η λειτουργία θέρμανσης σταματά για 5 έως 15 λεπτά.**

- Οι εσωτερικοί και εξωτερικοί ανεμιστήρες σταματούν και το φωτάκι Λειτουργίας / RUN αναβοσβήνει αργά (1,5 δευτ. ON, 0,5 δευτ. OFF) κατά την διάρκεια της απόψυξης.
- Είναι πιθανόν να βγει ατμός από την εξωτερική μονάδα κατά την διάρκεια της απόψυξης. Αυτό συμβαίνει για να βοηθηθεί η διαδικασία της απόψυξης και δεν σημαίνει βλάβη.
- Η λειτουργία της ΘΕΡΜΑΝΣΗΣ (HEAT) ξαναρχίζει αμέσως μόλις ολοκληρωθεί η απόψυξη.

# Ρύθμιση της κατεύθυνσης ροής του αέρα

## Προσαρμογή κατεύθυνσης ροής αέρα

- Η ανοδική/καθοδική κατεύθυνση μπορεί να προσαρμοστεί με το κουμπί ΡΟΗ ΑΕΡΑ ➡ (ΕΠΑΝΩ/ΚΑΤΩ) στο τηλεχειριστήριο. Κάθε φορά που πατάτε αυτό το κουμπί, η κατεύθυνση ροής του αέρα αλλάζει ως εξής: Θέσεις ανοδικής/καθοδικής κατεύθυνσης του αέρα, επιλέγοντας AIRFLOW (UP/DOWN).

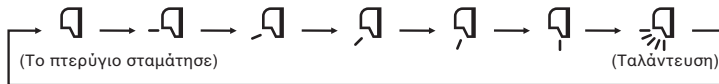

- Η αριστερή/δεξιά κατεύθυνση μπορεί να προσαρμοστεί με το κουμπί ΡΟΗ ΑΕΡΑ ◀ (ΑΡΙΣΤΕΡΑ/ΔΕΞΙΑ) στο τηλεχειριστήριο. Κάθε φορά που πατάτε αυτό το κουμπί, η κατεύθυνση ροής του αέρα αλλάζει ως εξής: Θέσεις αριστερής/δεξιάς κατεύθυνσης του αέρα, επιλέγοντας AIRFLOW (LEFT/RIGHT).

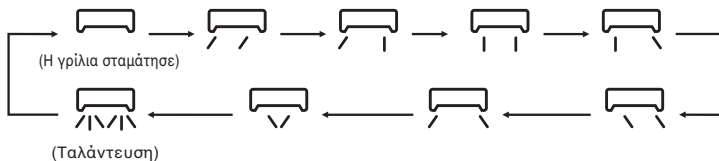

### ΣΗΜΕΙΩΣΗ

- Η πραγματική θέση του πτερυγίου και της περσίδας μπορεί να διαφέρει από αυτή που φαίνεται στην εικόνα.

### ΣΗΜΕΙΩΣΗ ΓΙΑ ΤΗ ΛΕΙΤΟΥΡΓΙΑ ΘΕΡΜΑΝΣΗΣ

- Όταν ξεκινά η λειτουργία θέρμανσης, η κατεύθυνση του πτερυγίου και της γρίλιας είναι σταθερή στην οριζόντια/κεντρική θέση προκειμένου να αποφευχθεί η απότομη εξαγωγή ψυχρού ρεύματος αέρα και επανέρχεται στη θέση στην οποία ήταν ρυθμισμένη μόλις αρχίσει να εξέρχεται θερμός αέρας.
- Η κατεύθυνση του πτερυγίου και της γρίλιας ελέγχεται στην οριζόντια/κεντρική θέση όταν η θερμοκρασία του χώρου φθάσει στη ρυθμισμένη θερμοκρασία και σταματήσει ο συμπιεστής ή όταν είναι ενεργοποιημένη η λειτουργία απόψυξης.
- Η κατεύθυνση ροής του αέρα δεν μπορεί να ρυθμιστεί στη διάρκεια της παραπάνω περιόδου. Αλλάξτε τις ρυθμίσεις κατεύθυνσης της ροής του αέρα μόλις αρχίσει να εξέρχεται θερμός αέρας και το πτερύγιο/γρίλια μετακινείται στην καθορισμένη θέση.

## ΠΤΕΡΥΓΙΟ ΜΝΗΜΗΣ (ΤΟ ΠΤΕΡΥΓΙΟ Ή Η ΓΡΙΛΙΑ ΣΤΑΜΑΤΗΣΑΝ)

Πατώντας μία φορά το κουμπί ροής αέρα AIRFLOW (UP/DOWN ή LEFT/RIGHT) ενώ το πτερύγιο ή η γρίλια βρίσκονται σε λειτουργία, η ταλάντευσή τους διακόπτεται και ακινητοποιούνται στη θέση στην οποία βρίσκονται. Καθώς η γωνία ακινητοποίησης αποθηκεύεται στη μνήμη του μικροϋπολογιστή, το πτερύγιο ή η γρίλια μετακινούνται αυτόματα σε αυτήν την γωνία την επόμενη φορά που θα ενεργοποιήσετε τη συσκευή. Καθώς αυτή η γωνία απομνημονεύεται από τον μικροϋπολογιστή, το πτερύγιο ή η γρίλια θα ρυθμιστεί αυτόματα σε αυτή τη γωνία μόλις ξεκινήσει η επόμενη λειτουργία.

### ⚠ ΚΙΝΔΥΝΟΣ

- Μην αφήνετε αντικείμενα εκτεθειμένα απευθείας στη ροή του αέρα για πολλή ώρα.

### ⚠ ΠΡΟΣΟΧΗ

- Μην αφήνετε τη συσκευή σε λειτουργία για αρκετή ώρα με κατεύθυνση της ροής του αέρα προς τα κάτω σε λειτουργία ΨΥΞΗΣ (COOL) ή ΑΦΥΓΡΑΝΣΗΣ (DRY). Διαφορετικά ενδέχεται να προκληθεί συμπύκνωση υδρατμών στη γρίλια εξαγωγής του αέρα και να παρουσιαστεί διαρροή νερού από τη μονάδα. Μην αφήνετε τη μονάδα να λειτουργεί πολλές ώρες με κατεύθυνση της ροής του αέρα προς τα κάτω γιατί μπορεί να προκληθεί συμπύκνωση στις γρίλιες εξόδου και να αρχίσουν να στάζουν σταγόνες νερού.
- Μην προσπαθήσετε να προσαρμόσετε τα πτερύγια και τις γρίλιες με το χέρι σας καθώς η γωνία ελέγχου μπορεί να αλλάξει ή τα πτερύγια ή οι γρίλιες να μην κλείσουν σωστά.

- Συνιστώμενη γωνία του πτερυγίου όταν σταματά

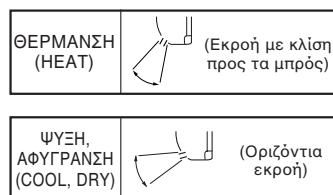

## Ροή Αέρα Πολλών Κατευθύνσεων (ανακύλιση αέρα επάνω/κάτω και ανακύλιση αέρα αριστερά/ δεξιά)

- Η ταυτόχρονη ενεργοποίηση της ταλάντευσης προς τα επάνω/κάτω και αριστερά/δεξιά έχει ως αποτέλεσμα τη ροή αέρα πολλών κατευθύνσεων.

### Ανοδική/καθοδική ανακύλιση αέρα

Σε λειτουργία ΨΥΞΗΣ,  
ΑΦΥΓΡΑΝΣΗΣ και ΑΝΕΜΙΣΤΗΡΑ

Σε λειτουργία ΘΕΡΜΑΝΣΗΣ

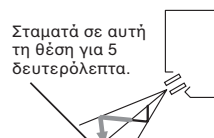

Παχιά γραμμή —: κινείται γρήγορα  
Λειπή γραμμή —: κινείται αργά

### Αριστερή/δεξιά ανακύλιση αέρα

Σε λειτουργία ΨΥΞΗΣ,  
ΑΦΥΓΡΑΝΣΗΣ και  
ΑΝΕΜΙΣΤΗΡΑ

Σε λειτουργία ΘΕΡΜΑΝΣΗΣ

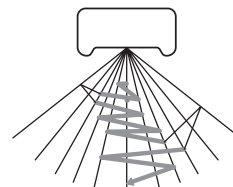
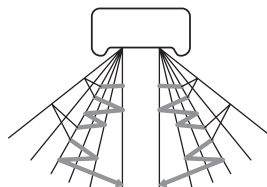

# Λειτουργία ΧΡΟΝΟΔΙΑΚΟΠΤΗ ΑΝΑΜΟΝΗΣ (SLEEP TIMER)

- Η λειτουργία της μονάδας διακόπτεται αυτόματα αφού παρέλθει το χρονικό διάστημα που έχετε ορίσει. Η καθορισμένη θερμοκρασία προσαρμόζεται αυτόματα ανάλογα με τον χρόνο που έχει παρέλθει, ώστε η θερμοκρασία δωματίου να μην είναι υπερβολικά χαμηλή ή υψηλή. ➔ Σελίδα 167



## 1 Πατήστε το κουμπί ΑΝΑΜΟΝΗΣ.

- Εάν πιέσετε το κουμπί ενώ η μονάδα είναι εκτός λειτουργίας, ενεργοποιείται ο ΧΡΟΝΟΔΙΑΚΟΠΤΗΣ ΑΝΑΜΟΝΗΣ με τις προηγούμενες ρυθμίσεις και το κλιματιστικό απενεργοποιείται μόλις παρέλθει το καθορισμένο χρονικό διάστημα.
- Εάν πιέσετε το κουμπί της λειτουργίας ενώ η μονάδα βρίσκεται σε λειτουργία, το κλιματιστικό απενεργοποιείται μόλις παρέλθει το καθορισμένο χρονικό διάστημα. Κάθε φορά που πιέζετε αυτό το κουμπί, η ένδειξη αλλάζει ως εξής:

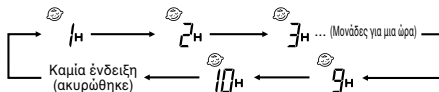

Παράδειγμα: Θέλετε να σταματήσει η λειτουργία της μονάδας μετά από 7 ώρες.

Ρύθμιση σε 7h

Το φως του χρονοδιακόπτη (κίτρινο) είναι αναμμένο.



- Η λειτουργία της μονάδας διακόπτεται μόλις παρέλθει το χρονικό διάστημα που έχετε ορίσει.

### ΣΗΜΕΙΩΣΗ

- Η λειτουργία ΑΝΑΜΟΝΗΣ (SLEEP) δεν λειτουργεί κατά την διάρκεια λειτουργίας ΚΑΘΑΡΙΣΜΟΥ ΑΛΛΕΡΓΙΟΓΟΝΩΝ (ALLERGEN CLEAR).
- Δεν μπορείτε να επιλέξετε την ίδια ώρα που έχετε ρυθμίσει για τον ΧΡΟΝΟΔΙΑΚΟΠΤΗ ΑΠΕΝΕΡΓΟΠΟΙΗΣΗΣ (OFF-TIMER).

**Αλλαγή της ρυθμισμένης ώρας**  
Καθορίστε μια νέα ώρα πατώντας το κουμπί ΑΝΑΜΟΝΗΣ (SLEEP).

**Διαδικασία ακύρωσης**  
Πατήστε το κουμπί ΑΚΥΡΩΣΗ για να απενεργοποιήσετε το δείκτη ΑΝΑΜΟΝΗΣ.

# Λειτουργία ΧΡΟΝΟΔΙΑΚΟΠΤΗ ΑΠΕΝΕΡΓΟΠΟΙΗΣΗΣ (OFF-TIMER)

- Η λειτουργία της μονάδας διακόπτεται αυτόματα μόλις παρέλθει το χρονικό διάστημα που έχετε ορίσει. Όταν η κλιματιστική μονάδα είναι κλειστή, θέστε τη σε λειτουργία ξεκινώντας από το Βήμα 1. Όταν βρίσκεται σε λειτουργία, ξεκινείστε από το Βήμα 2.



## 1 Πιέστε το κουμπί λειτουργίας (ON/OFF).

## 2 Πιέστε το κουμπί ΜΗ-ΛΕΙΤΟΥΡΓΙΑΣ ΧΡΟΝΟΔΙΑΚΟΠΤΗ (OFF-TIMER).

Το φωτάκι ένδειξης μη λειτουργίας του χρονοδιακόπτη (OFF) αναβοσβήνει.

## 3 Πιέστε το κουμπί ☒ ή ☑.

Κάθε φορά που πιέζετε αυτό το κουμπί ☒, η ένδειξη στην οθόνη αλλάζει διαδοχικά ως εξής:  
0:00 → 0:10 → 0:20 → ... → 1:00 → 1:10 (Μονάδες για δέκα λεπτά)

Κάθε φορά που πιέζετε αυτό το κουμπί ☑, η ένδειξη στην οθόνη αλλάζει διαδοχικά ως εξής:  
0:00 → 23:50 → 23:40 → ... → 23:00 → 22:50 (Μονάδες για δέκα λεπτά)

Ρύθμιση στις 22:30.

## 4 Πατήστε το κουμπί ΜΗ ΛΕΙΤΟΥΡΓΙΑΣ ΧΡΟΝΟΔΙΑΚΟΠΤΗ (OFF-TIMER).

Η ένδειξη παύει να αναβοσβήνει και παραμένει φωτισμένη υποδεικνύοντας ότι η ρύθμιση πραγματοποιήθηκε. Η φωτεινή ένδειξη του χρονοδιακόπτη ανάβει σε κίτρινο χρώμα.

### ΣΗΜΕΙΩΣΗ

- Η λειτουργία της μονάδας διακόπτεται με τον τερματισμό του προγραμματισμένου χρόνου λειτουργίας.
- Μην ξεχάσετε να πατήσετε το κουμπί εντός 60 δευτερολέπτων από την τελευταία ενέργεια στο βήμα 3, διαφορετικά η ρύθμιση δεν θα πραγματοποιηθεί.
- Κατά τη λειτουργία του χρονοδιακόπτη απενεργοποίησης (OFF-TIMER) στην οθόνη δεν εμφανίζεται η τρέχουσα ώρα.
- Η λειτουργία ΜΗ ΛΕΙΤΟΥΡΓΙΑΣ ΧΡΟΝΟΔΙΑΚΟΠΤΗ (OFF-TIMER) δεν λειτουργεί κατά την διάρκεια λειτουργίας ΚΑΘΑΡΙΣΜΟΥ ΑΛΛΕΡΓΙΟΓΟΝΩΝ (ALLERGEN CLEAR).
- Σε αντίθεση με τη λειτουργία του ΧΡΟΝΟΔΙΑΚΟΠΤΗ ΑΝΑΜΟΝΗΣ (SLEEP TIMER), κατά τη λειτουργία του ΧΡΟΝΟΔΙΑΚΟΠΤΗ ΑΠΕΝΕΡΓΟΠΟΙΗΣΗΣ (OFF-TIMER) δεν πραγματοποιείται αυτόματη προσαρμογή της θερμοκρασίας.

**Αλλαγή της ρυθμισμένης ώρας**  
Ρυθμίστε την καινούργια ώρα χρησιμοποιώντας το κουμπί μη λειτουργίας χρονοδιακόπτη (OFF-TIMER).

**Διαδικασία ακύρωσης**  
Πιέστε το κουμπί ΑΚΥΡΩΣΗΣ (CANCEL) για να σβήσουν οι ενδείξεις του χρονοδιακόπτη από την οθόνη.

# Λειτουργία ΧΡΟΝΟΔΙΑΚΟΠΤΗ ΕΝΕΡΓΟΠΟΙΗΣΗΣ (ON-TIMER)

- Η μονάδα ενεργοποιείται 5 έως 60 λεπτά πριν την καθορισμένη ώρα ώστε η θερμοκρασία δωματίου να είναι η βέλτιστη δυνατή την ώρα που έχετε ορίσει. Page 167
- Η ΛΕΙΤΟΥΡΓΙΑ ΧΡΟΝΟΔΙΑΚΟΠΤΗ (ON-TIMER) μπορεί να ρυθμιστεί ανεξάρτητα από τη λειτουργία ή μη του κλιματιστικού.

Παράδειγμα: Εάν επιθυμείτε μία συγκεκριμένη θερμοκρασία στις 8:00.

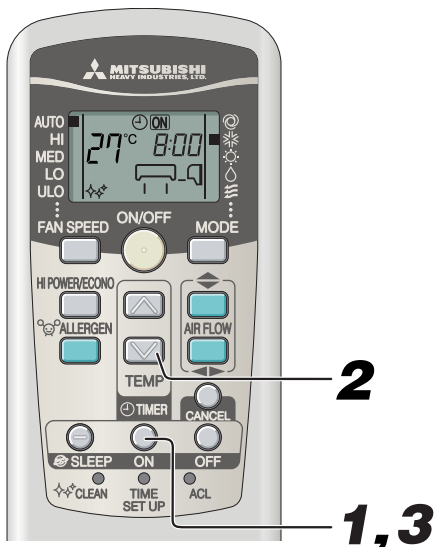

## 1 Πατήστε το κουμπί ΛΕΙΤΟΥΡΓΙΑΣ ΧΡΟΝΟΔΙΑΚΟΠΤΗ (ON-TIMER).

Αναβοσβήνει η ένδειξη λειτουργίας του χρονοδιακόπτη (ON) .

## 2 Πιέστε το κουμπί ή .

Κάθε φορά που πιέζετε αυτό το κουμπί , η ένδειξη στην οθόνη αλλάζει διαδοχικά ως εξής:

→0:00→0:10→0:20→...→1:00→1:10 (Μονάδες για δέκα λεπτά)

Κάθε φορά που πιέζετε αυτό το κουμπί , η ένδειξη στην οθόνη αλλάζει διαδοχικά ως εξής:

→0:00→23:50→23:40→...→23:00→22:50 (Μονάδες για δέκα λεπτά)

Ρύθμιση στις 8:00

## 3 Πατήστε το κουμπί ΛΕΙΤΟΥΡΓΙΑΣ ΧΡΟΝΟΔΙΑΚΟΠΤΗ (ON-TIMER).

Η ένδειξη παύει να αναβοσβήνει και παραμένει φωτισμένη υποδεικνύοντας ότι η ρύθμιση πραγματοποιήθηκε. Ανάβει το φωτάκι (κίτρινο) του χρονοδιακόπτη. Εάν πραγματοποιείτε τη ρύθμιση ενώ η μονάδα είναι ενεργοποιημένη, η λειτουργία της διακόπτεται.

### ΣΗΜΕΙΩΣΗ

- Η λειτουργία της μονάδας αρχίζει 5 έως 60 λεπτά πριν την καθορισμένη ώρα.
- Η φωτεινή ένδειξη του χρονομέτρου (κίτρινη) εμφανίζεται κατά τη ρύθμιση της ώρας.
- Μην ξεχάσετε να πατήσετε το κουμπί εντός 60 δευτερολέπτων από την τελευταία ενέργεια στο βήμα 2, διαφορετικά η ρύθμιση δεν θα πραγματοποιηθεί.
- Κατά τη λειτουργία του χρονοδιακόπτη ενεργοποίησης (ON-TIMER) δεν εμφανίζεται η τρέχουσα ώρα στην οθόνη.
- Η λειτουργία ΛΕΙΤΟΥΡΓΙΑΣ ΧΡΟΝΟΔΙΑΚΟΠΤΗ (ON -TIMER) δεν λειτουργεί κατά την διάρκεια λειτουργίας ΚΑΘΑΡΙΣΜΟΥ ΑΛΛΕΡΓΙΟΓΟΝΩΝ (ALLERGEN CLEAR).

### Αλλαγή της ρυθμισμένης ώρας

Ρυθμίστε νέα ώρα χρησιμοποιώντας το κουμπί ANAMONHS.

### Διαδικασία ακύρωσης

Πατήστε το κουμπί ΑΚΥΡΩΣΗΣ (CANCEL) για να σβήσει η ένδειξη του χρονοδιακόπτη.

# Λειτουργία ΧΡΟΝΟΔΙΑΚΟΠΤΗ ΑΝΑΜΟΝΗΣ (SLEEP TIMER) + ΕΝΕΡΓΟΠΟΙΗΣΗΣ (ON-TIMER)

- Συνδυασμός της λειτουργίας του χρονοδιακόπτη αναμονής και ενεργοποίησης.

Παράδειγμα: Θέλετε να απενεργοποιηθεί η μονάδα μετά από 3 ώρες και να ενεργοποιηθεί ξανά, πλησιάζοντας την καθορισμένη θερμοκρασία στις 8:00.

## ■ Ρύθμιση του ΧΡΟΝΟΔΙΑΚΟΠΤΗ ΑΝΑΜΟΝΗΣ (SLEEP TIMER)

Έχει ρυθμιστεί με τις διαδικασίες της σελίδας 165.

Ρύθμιση στις 3h

## ■ Ρύθμιση ΛΕΙΤΟΥΡΓΙΑΣ ΧΡΟΝΟΔΙΑΚΟΠΤΗ (ON-TIMER)

Πραγματοποιήστε τις ρυθμίσεις όπως αναφέρονται στην παραπάνω διαδικασία για τη ρύθμιση του χρονοδιακόπτη ενεργοποίησης (ON-TIMER).

Ρύθμιση στις 8:00

Η ρύθμιση φωτισμού στο λαμπάκι χρονοδιακόπτη (κίτρινο) αυτής της μονάδας έχει ολοκληρωθεί.



- Μόλις παρέλθει το χρονικό διάστημα που έχετε ορίσει στη λειτουργία του ΧΡΟΝΟΔΙΑΚΟΠΤΗ ΑΝΑΜΟΝΗΣ (SLEEP TIMER), η μονάδα απενεργοποιείται και ενεργοποιείται ξανά 5 έως 60 λεπτά πριν την ώρα που έχετε ορίσει στο ΧΡΟΝΟΔΙΑΚΟΠΤΗ ΕΝΕΡΓΟΠΟΙΗΣΗΣ (ON-TIMER).
- Η φωτεινή ένδειξη του χρονοδιακόπτη απενεργοποιείται την ώρα που έχετε ορίσει στο ΧΡΟΝΟΔΙΑΚΟΠΤΗ ΕΝΕΡΓΟΠΟΙΗΣΗΣ (ON-TIMER).

### Διαδικασία ακύρωσης

Πιέστε το κουμπί ΑΚΥΡΩΣΗΣ (CANCEL) για να σβήσουν οι ενδείξεις του χρονοδιακόπτη από την οθόνη.



### Αλλαγή της ρυθμισμένης ώρας

Ρυθμίστε νέα ώρα χρησιμοποιώντας το κουμπί ΑΝΑΜΟΝΗΣ ή ΛΕΙΤΟΥΡΓΙΑΣ ΧΡΟΝΟΔΙΑΚΟΠΤΗ (ON-TIMER).



# Λειτουργία ΧΡΟΝΟΔΙΑΚΟΠΤΗ ΠΡΟΓΡΑΜΜΑΤΙΣΜΟΥ (PROGRAM TIMER)

- Με τη λειτουργία του χρονοδιακόπτη προγραμματισμού ρυθμίζετε την ώρα ενεργοποίησης και απενεργοποίησης της μονάδας (ON και OFF TIMER). Όταν πραγματοποιήσετε αυτή τη ρύθμιση, η συγκεκριμένη διαδικασία επαναλαμβάνεται την ίδια ώρα καθημερινά, εκτός εάν πιέσετε το κουμπί ON/OFF.



Παράδειγμα: Θέλετε να απενεργοποιηθεί η μονάδα στις 22:30 και να ενεργοποιηθεί ξανά, προσεγγίζοντας την καθορισμένη θερμοκρασία στις 8:00.

## ■ Ρύθμιση για την απενεργοποίηση λειτουργίας του χρονοδιακόπτη (OFF TIMER)

Ορίστηκε με τη διαδικασία στη σελίδα 165. Ρύθμιση στις

## ■ Ρύθμιση για την ενεργοποίηση λειτουργίας του χρονοδιακόπτη (ON TIMER)

Ορίστηκε με τη διαδικασία στη σελίδα 166. Ρύθμιση στις

Όταν πραγματοποιήσετε τη ρύθμιση η φωτεινή ένδειξη στη μονάδα ανάβει σε κίτρινο χρώμα.

Η ώρα που έχετε ορίσει εμφανίζεται στο τηλεχειριστήριο της μονάδας. Οι ενδείξεις στην οθόνη αλλάζουν ανάλογα με την κατάσταση λειτουργίας. Με τη λειτουργία ON TIMER, η κλιματιστική μονάδα ξεκινάει. Επιλέγοντας στη συνέχεια τη λειτουργία OFF TIMER, η κλιματιστική μονάδα σταματάει να λειτουργεί.

Με την επιλογή OFF TIMER, η κλιματιστική μονάδα σταματάει να λειτουργεί. Επιλέγοντας στη συνέχεια τη λειτουργία ON TIMER, η κλιματιστική μονάδα μπαίνει σε λειτουργία.

## ■ Αλλαγή της ρυθμισμένης ώρας

Ρυθμίστε την καινούργια ώρα χρησιμοποιώντας το κουμπί ΛΕΙΤΟΥΡΓΙΑΣ ΧΡΟΝΟΔΙΑΚΟΠΤΗ (ON TIMER) ή το κουμπί ΜΗ-ΛΕΙΤΟΥΡΓΙΑΣ ΧΡΟΝΟΔΙΑΚΟΠΤΗ (OFF TIMER).

## ■ Διαδικασία ακύρωσης

Πιέστε το κουμπί ΑΚΥΡΩΣΗΣ (CANCEL) για να σβήσουν οι ενδείξεις του χρονοδιακόπτη από την οθόνη.

## ■ Προκαταρκτική λειτουργία

Εάν έχετε ρυθμίσει το χρονοδιακόπτη ενεργοποίησης (ON TIMER), μπορείτε να επιλέξετε ενεργοποίηση νωρίτερα από την καθορισμένη ώρα, εξασφαλίζοντας την ιδανική θερμοκρασία κατά την κανονική εκκίνηση της λειτουργίας του κλιματιστικού. Αυτή η δυνατότητα ονομάζεται "Προκαταρκτική λειτουργία".

### • Μηχανισμός

Πραγματοποιείται έλεγχος της θερμοκρασίας δωματίου 60 λεπτά πριν την καθορισμένη ώρα ενεργοποίησης της μονάδας. Ανάλογα με τη θερμοκρασία στη συγκεκριμένη στιγμή, η λειτουργία αρχίζει 5 έως 60 λεπτά πριν να αρχίσει η λειτουργία του (ON) ο χρονοδιακόπτη.

• Αυτή η δυνατότητα είναι διαθέσιμη σε κατάσταση λειτουργίας ΨΥΞΗΣ (COOL) και ΘΕΡΜΑΝΣΗΣ (HEAT) (συμπεριλαμβανομένης και της λειτουργίας AUTO). Δεν δουλεύει με τους τρόπους λειτουργίας ΑΦΥΓΡΑΝΣΗ (DRY)

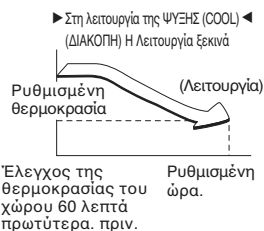

## ■ Λειτουργία ΧΡΟΝΟΔΙΑΚΟΠΤΗ ΑΝΑΜΟΝΗΣ (SLEEP TIMER)

Επιλέγοντας τη λειτουργία του ΧΡΟΝΟΔΙΑΚΟΠΤΗ ΑΝΑΜΟΝΗΣ (SLEEP TIMER), η θερμοκρασία ρυθμίζεται αυτόματα μετά από λίγη ώρα, εξασφαλίζοντας ότι η θερμοκρασία του χώρου δεν είναι υπερβολικά χαμηλή κατά τη λειτουργία ψύξης ή υπερβολικά υψηλή κατά τη λειτουργία θέρμανσης.

• Κατά την διάρκεια της ψύξης: Η προκαθορισμένη θερμοκρασία μειώνεται κατά 1°C στην αρχή της λειτουργίας ΑΝΑΜΟΝΗΣ (όταν έχει ρυθμιστεί ο χρονοδιακόπτης). Μετά από αυτή τη διαδικασία, η θερμοκρασία ανεβαίνει κατά 1°C ανά μία ώρα μέχρι να γίνει 1°C υψηλότερη από την τρέχουσα θερμοκρασία.

• Κατά τη θέρμανση: Η προκαθορισμένη θερμοκρασία μειώνεται κατά 1°C στην αρχή της λειτουργίας ΑΝΑΜΟΝΗΣ (όταν έχει ρυθμιστεί ο χρονοδιακόπτης). Μετά από αυτή τη διαδικασία, η θερμοκρασία μειώνεται κατά 3°C σε μία ώρα και κατά 6°C σε δύο ώρες σε σχέση με την τρέχουσα θερμοκρασία.

# Λειτουργία ΚΑΘΑΡΙΣΜΟΥ ΑΛΛΕΡΓΙΟΓΟΝΩΝ (ALLERGEN CLEAR)

- Η δύναμη των ενζύμων χρησιμοποιείται για να εξαλείψει τα αλλεργιογόνα τα οποία συσσωρεύονται στο φίλτρο καθαρισμού αλλεργιογόνων.

Στοχεύστε το τηλεχειριστήριο στο κλιματιστικό.

# 1

Πατήστε το κουμπί ΚΑΘΑΡΙΣΜΟΥ ΑΛΛΕΡΓΙΟΓΟΝΩΝ.

Για να σταματήσει:

Πατήστε το κουμπί ΕΝΕΡΓΟΠΟΙΗΣΗΣ/ ΑΠΕΝΕΡΓΟΠΟΙΗΣΗΣ (ON/OFF) ή ΚΑΘΑΡΙΣΜΟΥ ΑΛΛΕΡΓΙΟΓΟΝΩΝ.

## ■ ΣΗΜΕΙΩΣΗ

- Καθώς ενδέχεται να υπάρξει αλλαγή στη θερμοκρασία δωματίου, προτιμούμε να χρησιμοποιείται όταν δε βρίσκεται κόμπος στο δωμάτιο. (Ολοκληρώνεται αυτόματα σε 90 λεπτά περίπου)
- Κατά τη διάρκεια της λειτουργίας ΚΑΘΑΡΙΣΜΟΥ ΑΛΛΕΡΓΙΟΓΟΝΩΝ η θερμοκρασία, η ταχύτητα ανεμιστήρα, η κατεύθυνση της ροής αέρα και οι ρυθμίσεις των λειτουργιών του χρονοδιακόπτη δεν μπορούν να πραγματοποιηθούν.

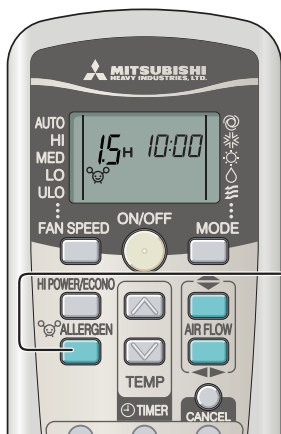

# Λειτουργία ΥΨΗΛΗΣ ΙΣΧΥΟΣ/ΕΞΟΙΚΟΝΟΜΗΣΗΣ ΕΝΕΡΓΕΙΑΣ (HIGH POWER/ECONOMY)

Εάν το κλιματιστικό δεν λειτουργεί, στρέψτε το τηλεχειριστήριο προς το κλιματιστικό και

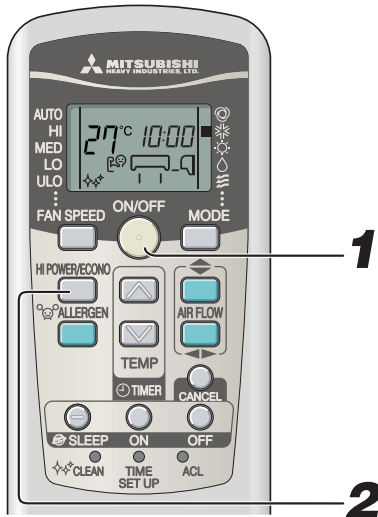

**1** Πατήστε το κουμπί ΕΝΕΡΓΟΠΟΙΗΣΗΣ/ΑΠΕΝΕΡΓΟΠΟΙΗΣΗΣ (ON/OFF).

**2** Πατήστε το κουμπί ΥΨΗΛΗΣ ΙΣΧΥΟΣ/ΟΙΚΟΝΟΜΙΚΟ.

• Όταν ο τρόπος λειτουργίας είναι στο ΑΥΤΟΜΑΤΟ, ΨΥΞΗ ή ΘΕΡΜΑΝΣΗ

Κάθε φορά που πιέζετε το κουμπί HI POWER/ECONO, η ένδειξη στην οθόνη αλλάζει διαδοχικά ως εξής:



• Όταν ο τρόπος λειτουργίας είναι ΑΦΥΓΡΑΝΣΗ ή ΧΡΟΝΟΔΙΑΚΟΠΤΗΣ ΠΡΟΓΡΑΜΜΑΤΟΣ  
Κάθε φορά που πιέζετε το κουμπί HI POWER/ECONO, η ένδειξη στην οθόνη αλλάζει διαδοχικά ως εξής:

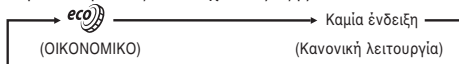

## Σχετικά με τη λειτουργία ΥΨΗΛΗΣ ΙΣΧΥΟΣ

Πατώντας το κουμπί ΥΨΗΛΗΣ ΙΣΧΥΟΣ/ΟΙΚΟΝΟΜΙΚΟ εντείνει τη λειτουργική ισχύ και αρχικοποιεί τη δυνατή λειτουργία ψύξης ή θέρμανσης για 15 συνεχόμενα λεπτά. Εμφανίζεται η ένδειξη ενώ εξαφανίζεται από την οθόνη η ένδειξη της ταχύτητας ανεμιστήρα (FAN SPEED).

### ΣΗΜΕΙΩΣΗ

- Κατά τη διάρκεια της λειτουργίας ΥΨΗΛΗΣ ΙΣΧΥΟΣ, η θερμοκρασία δωματίου δεν ελέγχεται. Εάν η θερμοκρασία ψύξης ή θέρμανσης είναι υπερβολικά υψηλή, πατήστε ξανά το κουμπί HI POWER/ECONO για να ακυρώσετε τη λειτουργία υψηλής ισχύος.
- Η λειτουργία ΥΨΗΛΗΣ ΙΣΧΥΟΣ δεν είναι διαθέσιμη κατά τις λειτουργίες ΑΦΥΓΡΑΝΣΗΣ και χρονοδιακόπτη προγράμματος.
- Όταν η δυνατότητα HIGH POWER ρυθμιστεί μετά τη λειτουργία ON TIMER, τότε θα ξεκινήσει από την προγραμματισμένη ώρα.
- Με τις παρακάτω διαδικασίες μπορείτε να ακυρώσετε τη λειτουργία ΥΨΗΛΗΣ ΙΣΧΥΟΣ.
  - Όταν πατηθεί ξανά το κουμπί ΥΨΗΛΗΣ ΙΣΧΥΟΣ/ΟΙΚΟΝΟΜΙΚΟ.
  - Όταν αλλάξει ο τρόπος λειτουργίας.
  - Όταν περάσουν 15 λεπτά από την έναρξη της λειτουργίας ΥΨΗΛΗΣ ΙΣΧΥΟΣ.
- Μη διαθέσιμη όταν η κλιματιστική μονάδα είναι κλειστή (OFF).
- Μετά τη λειτουργία HI POWER, μπορεί να ακούγεται η ροή του ψυκτικού.

## Σχετικά με την ΟΙΚΟΝΟΜΙΚΗ λειτουργία

Πιέζοντας το κουμπί HI POWER/ECONO, η μονάδα αρχίζει να λειτουργεί σε χαμηλή ένταση με την τροφοδοσία ρεύματος σε καταστολή ώστε να αποφευχθεί η υπερβολική ψύξη ή θέρμανση. Η μονάδα λειτουργεί σε θερμοκρασία μεγαλύτερη κατά 1.5°C από την προγραμματισμένη θερμοκρασία κατά την παροχή κρύου αέρα ή σε θερμοκρασία μικρότερη κατά 2.5°C κατά παροχή θερμού αέρα. Τότε εμφανίζεται στην οθόνη του τηλεχειριστηρίου η ένδειξη ενώ η ένδειξη FAN SPEED εξαφανίζεται.

### ΣΗΜΕΙΩΣΗ

- Η μονάδα μεταβαίνει σε λειτουργία εξοικονόμησης ενέργειας (ECONOMY) κάθε φορά που ενεργοποιείται στις παρακάτω περιπτώσεις.
  - Όταν απενεργοποιήσετε το κλιματιστικό πατώντας το κουμπί ON/OFF ενώ βρισκόταν σε λειτουργία ΕΞΟΙΚΟΝΟΜΗΣΗΣ ΕΝΕΡΓΕΙΑΣ (ECONOMY).
  - Όταν το κλιματιστικό απενεργοποιηθεί με τη λειτουργία αναμονής (SLEEP) ή το ΧΡΟΝΟΔΙΑΚΟΠΤΗ ΑΠΕΝΕΡΓΟΠΟΙΗΣΗΣ (OFF TIMER) ενώ βρισκόταν σε λειτουργία ΕΞΟΙΚΟΝΟΜΗΣΗΣ ΕΝΕΡΓΕΙΑΣ (ECONOMY).
  - Όταν πραγματοποιείται επανεκκίνηση της μονάδας μετά τη διαδικασία καθαρισμού (CLEAN) ή καθαρισμού αλλεργιογόνων (ALLERGEN CLEAR).
- Με τις παρακάτω διαδικασίες μπορείτε να ακυρώσετε τη λειτουργία ΕΞΟΙΚΟΝΟΜΗΣΗΣ ΕΝΕΡΓΕΙΑΣ (ECONOMY).
  - Όταν πατηθεί ξανά το κουμπί ΥΨΗΛΗΣ ΙΣΧΥΟΣ/ΟΙΚΟΝΟΜΙΚΟ.
  - Όταν ο τρόπος λειτουργίας αλλάξει από ΑΦΥΓΡΑΝΣΗ σε ΑΝΕΜΙΣΤΗΡΑ.
- Μη διαθέσιμη όταν η κλιματιστική μονάδα είναι κλειστή (OFF).

# Λειτουργία ΑΥΤΟΜΑΤΟΥ ΚΑΘΑΡΙΣΜΟΥ (SELF CLEAN)

- Η λειτουργία ΚΑΘΑΡΙΣΜΟΥ θα πρέπει να διεξαχθεί μετά τις λειτουργίες ΑΥΤΟΜΑΤΗ, ΨΥΞΗ και ΑΦΥΓΡΑΝΣΗ για να αφαιρέσει την υγρασία από την εσωτερική μονάδα και να ελέγξει την ανάπτυξη μούχλας και βακτηρίων.



## 1 Για να ενεργοποιήσετε τη λειτουργία καθαρισμού, πατήστε τον διακόπτη CLEAN με τη μύτη ενός στυλό.

Κάθε φορά που πιέζετε τον διακόπτη CLEAN, η ένδειξη στην οθόνη αλλάζει διαδοχικά ως εξής:

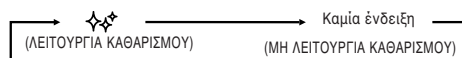

### ΣΗΜΕΙΩΣΗ

- Μετά από δύο ώρες, η κλιματιστική μονάδα παύει να λειτουργεί αυτόματα. Για να σταματήσετε άμεσα τη λειτουργία της κλιματιστικής μονάδας, πιέστε το κουμπί ON/OFF.
- Η λειτουργία καθαρισμού δεν εκτελείται εάν έχουν επιλεγθεί οι λειτουργίες θέρμανσης και ανεμιστήρα (HEAT και FAN), ο χρονοδιακόπτης απενεργοποίησης (OFF-TIMER), η λειτουργία αναμονής (SLEEP) ή καθαρισμού αλλεργιογόνων (ALLERGEN CLEAR).
- Η εσωτερική μονάδα ανεμιστήρα λειτουργεί για περίπου δυο ώρες στη λειτουργία ΚΑΘΑΡΙΣΜΟΥ.
- Το φωτάκι ΛΕΙΤΟΥΡΓΙΑΣ (RUN) φωτίζεται κατά την διάρκεια της λειτουργίας ΚΑΘΑΡΙΣΜΟΥ (CLEAN).

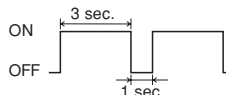

- Εάν πιέσετε το κουμπί SLEEP ή ALLERGEN CLEAR ενώ εκτελείται καθαρισμός, η λειτουργία καθαρισμού ακυρώνεται και η μονάδα μεταβαίνει σε λειτουργία αναμονής (SLEEP) ή καθαρισμού αλλεργιογόνων (ALLERGEN CLEAR) αντίστοιχα.
- Αυτή δεν είναι λειτουργία για αφαίρεση της μούχλας, μικροβίων ή βρομιάς που έχουν προσκολληθεί στη μονάδα.

# Λειτουργία αυτόματης επανεκκίνησης

## ■ Τι είναι η λειτουργία αυτόματης επανεκκίνησης;

- Η λειτουργία αυτόματης επανεκκίνησης αποθηκεύει την κατάσταση λειτουργίας του κλιματιστικού σε περίπτωση διακοπής της τροφοδοσίας προκειμένου το κλιματιστικό να μεταβαίνει αυτόματα στην προηγούμενη κατάσταση λειτουργίας μόλις αποκατασταθεί η παροχή ρεύματος.
- Οι ακόλουθες ρυθμίσεις θα ακυρωθούν:
  - Οι ρυθμίσεις χρονοδιακόπτη
  - Η λειτουργία HIGH POWER (Υψηλή ισχύς)

### ΣΗΜΕΙΩΣΗ

- Η λειτουργία αυτόματης επανεκκίνησης είναι ενεργοποιημένη από προεπιλογή κατά την παράδοση του κλιματιστικού. Αυτό προκαλείται από τη λειτουργία των βαλβίδων ελέγχου ψυκτικού αερίου ή των ηλεκτρικών εξαρτημάτων.
- Σε περίπτωση διακοπής ρεύματος χάνονται οι ρυθμίσεις του χρονοδιακόπτη. Όταν επανέλθει το ρεύμα, ρυθμίστε εκ νέου το χρονοδιακόπτη.

# Υποδείξεις για αποδοτική λειτουργία

- Παρακαλούμε όπως παρατηρήσετε τα παρακάτω για την οικονομικότερη και ανετότερη χρήση της μονάδας σας.

<p><b>Ρυθμίστε την αρμόζουσα θερμοκρασία χώρου.</b></p> <p>Οι υπερβολικά υψηλές ή χαμηλές θερμοκρασίες ενέχουν κινδύνους για την υγεία σας και προκαλούν υψηλή κατανάλωση ενέργειας.</p>	<p><b>Καθαρίστε συχνά τα φίλτρα.</b></p> <p>Βουλωμένα φίλτρα είναι πιθανόν να εμποδίσουν τη ροή του αέρα και να προκαλέσουν έτσι μη ικανοποιητική απόδοση.</p>	<p><b>Αποφύγετε άμεσο ηλιακό φως και έλξη.</b></p> <p>Εμποδίστε το άμεσο ηλιακό φως χρησιμοποιώντας κατά τη λειτουργία της ψύξης τις κουρτίνες ή τα ρολά. Αφήστε τα παράθυρα και τις πόρτες κλειστά, εκτός κι αν ανακυκλώνετε τον αέρα.</p>
<p><b>Ρυθμίστε σωστά τη διεύθυνση ροής του αέρα.</b></p> <p>Ρυθμίστε την πάνω/κάτω και τη δεξιά/αριστερά ροή του αέρα ώστε να επιτύχετε μία σταθερή θερμοκρασία στο χώρο.</p>	<p><b>Λειτουργείτε τη μονάδα μόνον όταν χρειάζεται.</b></p> <p>Χρησιμοποιείτε σωστά το χρονοδιακόπτη για να λειτουργήσετε τη μονάδα μόνον όταν χρειάζεται.</p>	<p><b>Κατά τη λειτουργία ψύξης φροντίστε ώστε η συσκευή να μην είναι εκτεθειμένη σε πηγές θερμότητας.</b></p> <p>Αποφύγετε όσο μπορείτε περισσότερο τις πηγές θερμότητας στο χώρο.</p>

# Συντήρηση

## Πριν από τη συντήρηση

Αποσυνδέστε τη συσκευή από την τροφοδοσία.



• Φροντίστε ώστε η συσκευή να μην έρχεται σε επαφή με υγρά.

Υπάρχει κίνδυνος ηλεκτροπληξίας.

Σκουπίστε τη μονάδα με ένα μαλακό, στεγνό πανί.



- Μην αγγίζετε τα αλουμιένια πτερώγια στη μονάδα ανταλλαγής θερμότητας.
- Σταθείτε σταθερά σε μια διπλή φορητή σκάλα ή κάποιο άλλο σταθερό αντικείμενο όταν απομακρύνεται το πλαίσιο εισόδου και το φίλτρο.

Φροντίστε ώστε η μονάδα να μην έρχεται σε επαφή με τα εξής:

- Καυτό νερό (40°C ή περισσότερο) Είναι πιθανόν να διαφοροποιήσει το σχήμα ή το χρώμα της μονάδας.
- Πετρέλαιο, διαλυτικά χρώματος, βενζίνη, απορρυπαντικά κτλ. Μπορεί να διαφοροποιήσουν το σχήμα ή να χαράξουν τη μονάδα.

## Σε περίοδο λειτουργίας

Καθαρίστε το φίλτρο αέρα

**1** Αφαιρέστε το φίλτρο αέρα.

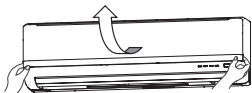

Τα κανονικά διαστήματα γι' αυτό είναι κάθε δύο εβδομάδες

- Τραβήξτε το πλαίσιο εισαγωγής αέρα προς τα μπροστά.
- Ανασηκώστε ελαφρά τις λαβές στις δύο πλευρές του πλαισίου και αφαιρέστε το πλαίσιο τραβώντας το προς τα μπροστά.



**2** Καθαρισμός Εάν το φίλτρο είναι πολύ βρώμικο, καθαρίστε το με χλιαρό νερό (περίπου 30°C) και στεγνώστε το καλά.

⚠ ΠΡΟΣΟΧΗ

- Μην καθαρίζετε τα φίλτρα με βραστό νερό.
- Μην τα στεγνώνετε πάνω από ανοιχτή φωτιά.
- Βγάλτε τα τραβώντας τα ελαφρά.



**3** Επανατοποθετήστε το φίλτρο αέρος.

- Κρατήστε σταθερά το φίλτρο από τις δύο πλευρές όπως φαίνεται στην εικόνα δεξιά και τοποθετήστε το στη θέση του.
- Λειτουργώντας τη μονάδα χωρίς να ξαναβάλετε τα φίλτρα, η μονάδα θα σκονιστεί και είναι πιθανόν αυτό να προκαλέσει βλάβη.

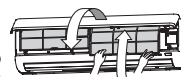

Καθαρίζοντας τη μονάδα

- Σκουπίστε τη μονάδα με ένα μαλακό, στεγνό πανί ή με την ηλεκτρική σκούπα.
- Εάν η μονάδα είναι πολύ βρώμικη, σκουπίστε τη με ένα ύφασμα που πριν έχετε βουτήξει σε χλιαρό νερό.

Καθαρισμός του πλαισίου εισόδου αέρα

- Αφαίρεση και εγκατάσταση του πλαισίου εισόδου αέρα.
- Ο πίνακας μπορεί να πλυθεί με νερό. Μετά από την πλύση με το νερό, σκουπίστε οποιοδήποτε υγρασία από τον πίνακα και στεγνώστε τον μακριά από το άμεσο ηλιακό φως.

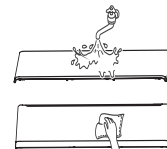

## Άνοιγμα και κλείσιμο του πλαισίου εισαγωγής αέρα

**Άνοιγμα**

Τοποθετήστε τα δάχτυλά σας στις εγκοπές στις δύο άκρες του πλαισίου και τραβήξτε το πλαίσιο μπροστά ώστε να ανασηκωθεί σχηματίζοντας γωνία περίπου 60 μοιρών.

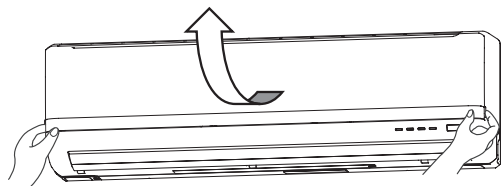

**Κλείσιμο**

Πιέστε τις δύο άκρες του πλαισίου ταυτόχρονα και στη συνέχεια πιέστε ελαφρώς στο κέντρο του πλαισίου.

## Εξαγωγή, εγκατάσταση του πίνακα εισαγωγής αέρα

**Αφαίρεση**

Για να αφαιρέσετε το πλαίσιο εισαγωγής αέρα προκειμένου να καθαρίσετε την εσωτερική πλευρά του ή για οποιοδήποτε άλλο λόγο, ανασηκώστε το πλαίσιο σχηματίζοντας γωνία περίπου 80 μοιρών και, στη συνέχεια, τραβήξτε το προς τα μπροστά.

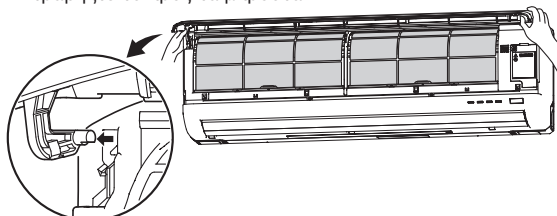

**Εγκατάσταση**

Ασφαλίστε την πάνω άκρη του πίνακα εισαγωγής αέρα πιέζοντας την προς τα μέσα ελαφρά, και μετά κλείστε τον.

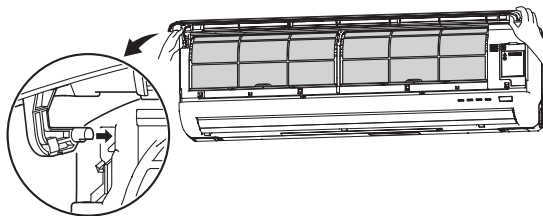

**ΣΗΜΕΙΩΣΗ**

Η λειτουργία της θέρμανσης / ψύξης επηρεάζεται από ένα βουλωμένο, σκονισμένο, κλπ. φίλτρο αέρα και ο θόρυβος λειτουργίας γίνεται πιο δυνατός. Επίσης πιθανόν να καταλώνεται και περισσότερο ρεύμα. Παρακαλούμε καθαρίζετε τα φίλτρα του αέρα σε τακτά διαστήματα.

**Στο τέλος εποχής****1 Εκτελέστε τη λειτουργία ανεμιστήρα για 2 έως 3 ώρες.**

Στεγνώστε το εσωτερικό της μονάδας.

**2 Απενεργοποιήστε τη μονάδα και κλείστε τον διακόπτη τροφοδοσίας.**

Η μονάδα καταναλώνει περίπου 4W ηλεκτρικής ενέργειας ακόμη και όταν βρίσκεται εκτός λειτουργίας. Κλείνοντας τον διακόπτη λειτουργίας εξοικονομείτε ενέργεια και εξασφαλίζετε χαμηλότερο κόστος λειτουργίας.

**3 Καθαρίστε και επανατοποθετήστε τα φίλτρα.****4 Καθαρίστε και τις δύο μονάδες, την εσωτερική και την εξωτερική.****5 Αφαιρέστε τις μπαταρίες από το τηλεχειριστήριο.****Κατά την έναρξη της εποχής****1 Βεβαιωθείτε ότι τα καλώδια γείωσης δεν πιέζονται από άλλα αντικείμενα και ότι είναι συνδεδεμένα.****2 Βεβαιωθείτε ότι δεν υπάρχουν ενδείξεις διάβρωσης ή σκουριάς στο κύριο πλαίσιο της εξωτερικής μονάδας.****3 Βεβαιωθείτε ότι κανένα αντικείμενο δεν εμποδίζει τη ροή του αέρα στα ανοίγματα εισαγωγής και εξαγωγής αέρα της εσωτερικής και της εξωτερικής μονάδας.****4 Βεβαιωθείτε ότι τα φίλτρα αέρος είναι καθαρά.****5 Ανοίξτε τον διακόπτη τροφοδοσίας.****6 Τοποθετήστε τις μπαταρίες στο τηλεχειριστήριο.****Εγκατάσταση, επιθεώρηση και αντικατάσταση του φίλτρου καθαρισμού αέρα**

1. Ανοίξτε το πλαίσιο εισαγωγής αέρα και αφαιρέστε τα φίλτρα αέρα. ➔ Σελίδα 170
2. Αφαιρέστε τις βάσεις του φίλτρου, με το φίλτρο καθαρισμού αέρα που είναι εγκατεστημένο στη υποδοχή, από το κλιματιστικό.
3. Αφαιρέστε το φίλτρο καθαρισμού αλλεργιογόνων (ανοικτό πορτοκαλί) από τη βάση του φίλτρου και επιθεωρήστε το φίλτρο. Χρησιμοποιήστε ηλεκτρική σκούπα για να καθαρίσετε τυχόν σκόνη ή ρύπους από το φίλτρο καθαρισμού αλλεργιογόνων. Αντικαταστήστε το φίλτρο καθαρισμού αλλεργιογόνων εάν δε μπορεί να καθαριστεί ή σε περίπτωση που έχει χρησιμοποιηθεί για 1 έτος. (Το φίλτρο καθαρισμού αλλεργιογόνων θα πρέπει να αντικατασταθεί μετά από 1 έτος χρήσης. Ωστόσο, η πραγματική περίοδος αντικατάστασης εξαρτάται από τη χρήση του φίλτρου.)

Αφαιρέστε το αποσμητικό φίλτρο που ξεπλένεται (πορτοκαλί) από τη βάση φίλτρου και επιθεωρήστε το φίλτρο. Περιοδικά, καθαρίστε τυχόν σκόνη ή ρύπους από το αποσμητικό φίλτρο που ξεπλένεται. Εάν το αποσμητικό φίλτρο που ξεπλένεται είναι αρκετά βρώμικο, μπορεί να πλυθεί με νερό. Ωστόσο, το φίλτρο είναι εύθραυστο, γι' αυτό πλύνετε το μέσα στη βάση φίλτρου για να αποφύγετε τυχόν φθορά του. Όταν πλύνετε το φίλτρο, τοποθετήστε το στον ήλιο για να στεγνώσει. Τοποθετώντας το φίλτρο στον ήλιο αναζωογονείτε τη αρωματική επίδρασή του.

(Μην πετάτε τις βάσεις των φίλτρων. Μπορούν να χρησιμοποιηθούν ξανά.)

4. Στερεώστε το φίλτρο καθαρισμού αέρα στη βάση του φίλτρου, και κί έπειτα στερεώστε τις βάσεις του φίλτρου στο κλιματιστικό.

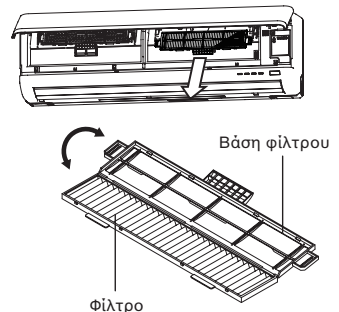
**ΣΗΜΕΙΩΣΗ**

- Το φίλτρο καθαρισμού αλλεργιογόνων και το αποσμητικό φίλτρο που ξεπλένεται μπορούν να εγκατασταθούν είτε στη δεξιά είτε στην αριστερή πλευρά του κλιματιστικού.
- Τοποθετείστε το φίλτρο καθαρισμού αλλεργιογόνων με την πλευρά ανοικτού πορτοκαλί χρώματος μπροστά.

5. Εγκαταστήστε τα φίλτρα αέρα και κλείστε το πλαίσιο εισόδου αέρα. ➔ Σελίδα 170

**⚠ ΠΡΟΣΟΧΗ**

- Ο εναλλάκτης θερμότητας μπορεί να προκαλέσει τραυματισμό στα δάκτυλά σας.

Για αντικατάσταση του φίλτρου καθαρισμού αέρα, επικοινωνήστε τον προμηθευτή σας.

Αντικείμενο	Χαρακτηριστικά	Χρώμα
Φίλτρο καθαρισμού αλλεργιογόνων	Η δύναμη των ενζύμων χρησιμοποιείται για να εξαλείψει τα αλλεργιογόνα τα οποία συσσωρεύονται στο φίλτρο.	Ανοιχτό πορτοκαλί
αποσμητικό φίλτρο που ξεπλένεται	Οι πηγές αρώματος στο φίλτρο έχουν σπάσει, αναδύοντας άρωμα.	Πορτοκαλί

# Σωστή εγκατάσταση

## Κατάλληλη θέση εγκατάστασης

- Μην τοποθετείτε αντικείμενα μπροστά στην εσωτερική μονάδα, καθώς εμποδίζουν τον επαρκή εξαερισμό και τη σωστή λειτουργία της.
- Μην τοποθετείτε τη μονάδα σε χώρους:
  - Όπου υπάρχει κίνδυνος διαρροής εύφλεκτων αερίων.
  - Εκεί όπου πιτσιλιζεται άφθονο λάδι.
- Είναι πιθανόν να εμφανιστεί βλάβη εξαιτίας της οξειδωσης αν η μονάδα έχει εγκατασταθεί κοντά σε πηγή όπου παράγονται θειούχα αέρια ή σε παραθαλάσσια περιοχή εκτεθειμένο στη θαλάσσια αύρα. Επικοινωνήστε με τον προμηθευτή σας.
- Το κλιματιστικό και το τηλεχειριστήριο πρέπει να βρίσκεται τουλάχιστον 1 μέτρο μακριά από συσκευή τηλεόρασης ή ραδιοφώνου.
- Αποστραγγίστε το απούργοποιημένο υγρό της εσωτερικής μονάδας σε ένα σημείο όπου να στραγγίζεται καλά.

## Δώστε προσοχή σε θορύβους κατά την λειτουργία!

- Όταν εγκαθιστάτε τη μονάδα φροντίστε να επιλέξετε ένα μέρος όπου το βάρος της μονάδας να μπορεί να κρατηθεί άνετα και να μην αυξάνονται ο θόρυβος λειτουργίας ή οι κραδασμοί. Εάν μεταδίδονται κραδασμοί από τη μονάδα σε όλους τους χώρους, τοποθετήστε στηρίγματα απορρόφησης των κραδασμών μεταξύ της μονάδας και των στηριγμάτων της.
- Τοποθετήστε το κλιματιστικό σε χώρο όπου η αποβολή ζεστού ή ψυχρού αέρα και ο θόρυβος λειτουργίας που προκαλούνται από την εσωτερική και την εξωτερική μονάδα του δεν παρενοχλεί τους γύρω σας.
- Μην αφήνετε κανένα εμπόδιο κοντά στην έξοδο και εισαγωγή αέρα της εξωτερικής μονάδας. Αυτό μπορεί να προκαλέσει βλάβη καθώς και να αυξήσει το θόρυβο λειτουργίας.
- Σε περίπτωση που ακούσετε έναν ασυνήθιστο θόρυβο κατά την λειτουργία, επικοινωνήστε με τον προμηθευτή σας.

## Επισκευή και συντήρηση

Ανάλογα με το περιβάλλον λειτουργίας, το εσωτερικό του κλιματιστικού μπορεί να ρυπανθεί μετά από μερικά χρόνια λειτουργίας. Οι ρύποι επηρεάζουν την απόδοση της μονάδας. Για αυτό το λόγο, εκτός από τον συνηθισμένο καθαρισμό, προτείνεται ο τακτικός έλεγχος και η συντήρηση της μονάδας. (Με τον τρόπο αυτό εξασφαλίζετε μεγαλύτερη διάρκεια ζωής για το κλιματιστικό σας χωρίς την παρουσίαση προβλημάτων λειτουργίας.)

- Επικοινωνήστε με τον προμηθευτή σας ή έναν αποκλειστικό αντιπρόσωπο για την επισκευή και συντήρηση. (Οι επισκευές αυτές θα χρεωθούν).
- Θα συνιστούσαμε οι επισκευές και η συντήρηση να πραγματοποιηθούν κατά την εποχή μη λειτουργίας του κλιματιστικού.
- Εάν το καλώδιο παροχής για αυτήν τη χρήση έχει πάθει ζημιά, θα πρέπει να αντικατασταθεί μόνον από κατάσταση επισκευών εξουσιοδοτημένο από τον κατασκευαστή, διότι απαιτούνται ειδικά εργαλεία.

# Ανίχνευση Βλαβών

Παρακαλούμεπραγματοποιείτε τους παρακάτω ελέγχους πριν τηλεφωνήσετε για επισκευή.

### Το κλιματιστικό δεν δουλεύει καθόλου.

Μήπως έχετε κλείσει τον κύριο διακόπτη παροχής ρεύματος;



Έχετε ρυθμίσει τον χρονοδιακόπτη στη θέση (ON) Έναρξη Λειτουργίας;



Μήπως έχει γίνει διακοπή ρεύματος ή έχει καεί η ασφάλεια;



Εάν το κλιματιστικό δεν λειτουργεί σωστά αφού ελέγξατε τα σημεία ή αν υπάρχει ακόμη οποιαδήποτε αμφιβολία κι αφού συμβουλευτείτε τη σελίδα 173ή αν συμβαίνουν πράγματα όπως αυτά που φαίνονται στη σελίδα 174, κλείστε τον κύριο διακόπτη παροχής ρεύματος και επικοινωνήστε με τον προμηθευτή σας.

### Ανεπαρκής ψύξη ή θέρμανση

Έχετε ρυθμίσει το θερμοστάτη στην κατάλληλη θερμοκρασία;

Κατάλληλη θερμοκρασία



Είναι καθαρό το φίλτρο του αέρα; (Όχι βουλωμένο);

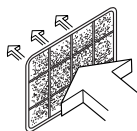

Μήπως έχετε αφήσει πόρτες ή παράθυρα ανοιχτά;

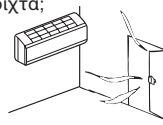

### Ανεπαρκής ψύξη

Μήπως χτυπάει ο ήλιος κατευθείαν στο δωμάτιο;

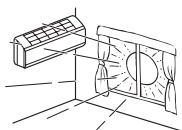

Μήπως στο χώρο λειτουργεί πηγή θερμότητας;

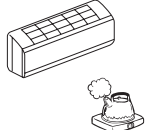



Μήπως υπάρχουν πάρα πολλά άτομα στο χώρο;





Σε αυτό το κλιματιστικό χρησιμοποιείται εναλλακτικό ψυκτικό μέσο (R410A). Ενημερώστε τον αντιπρόσωπο ή τον υπεύθυνο ελέγχου και συντήρησης σχετικά με το πρόβλημα.

# Σημείωση

<p><b>Δεν είναι δυνατή η επανεκκίνηση της μονάδας αμέσως μετά την παύση της λειτουργίας της.</b></p> <p>(Το φωτάκι λειτουργίας (RUN) είναι αναμμένο)</p> <p>Δεν λειτουργεί;</p> 	<p>Η επανεκκίνηση της μονάδας πραγματοποιείται μετά από 3 λεπτά από τη στιγμή απενεργοποίησης για λόγους ασφαλείας.</p> <p>Παρακαλούμε περιμένετε για τρία λεπτά.</p>  <p>Ο χρονοδιακόπτης ασφαλείας ενεργοποιεί ξανά τη μονάδα αφού παρέλθει ένα χρονικό διάστημα 3 λεπτών.</p>
<p><b>Δεν εξέρχεται αέρας κατά την έναρξη της λειτουργίας θέρμανσης.</b></p> <p>Το φωτάκι λειτουργίας (RUN) αναβοσβήνει αργά (1,5 δευτερόλεπτα ON, 0,5 δευτ. OFF)</p>	<p>Η ροή του αέρα έχει σταματήσει για να εμποδιστεί η εκροή ψυχρού αέρα μέχρις ότου ζεσταθεί ο εναλλάκτης θερμότητας (2 με 5 λεπτά) (ΠΑΡΑΜΕΝΕΙ ΖΕΣΤΟ) (πρόγραμμα HOT KEEP)</p>
<p><b>Η αποβολή αέρα αρχίζει μετά από 5 έως 10 λεπτά από την ενεργοποίηση της μονάδας ή ο αέρας που εξέρχεται κατά την εκκίνηση της λειτουργίας δεν είναι αρχικά θερμός.</b></p> <p>Το φωτάκι λειτουργίας (RUN) αναβοσβήνει αργά (1,5 δευτερόλεπτα ON, 0,5 δευτ. OFF)</p>	<p>Όταν η εξωτερική θερμοκρασία είναι χαμηλή και η υγρασία υψηλή η μονάδα μερικές φορές κάνει απόψυξη αυτομάτως. Παρακαλούμε περιμένετε. Κατά την απόψυξη πιθανόν να βγει νερό ή ατμός από την εξωτερική μονάδα.</p>
<p><b>Δεν εξέρχεται αέρας κατά την έναρξη της λειτουργίας αφύγνωσης.</b></p> <p>(Το φωτάκι λειτουργίας (RUN) είναι αναμμένο)</p>	<p>Ο εσωτερικός ανεμιστήρας είναι πιθανόν να σταματήσει προκειμένου να παρεμποδίσει την επανεξάρωση της απούργοποιημένης υγρασίας για να εξοικονομήσει ενέργεια.</p>
<p><b>Βγαίνει λίγος ατμός κατά την διάρκεια της λειτουργίας της ΨΥΞΗΣ (COOL).</b></p>	<p>Αυτό μπορεί να συμβεί όταν η θερμοκρασία και η υγρασία του χώρου είναι πολύ υψηλές. Αυτό εξαφανίζεται όταν η θερμοκρασία και η υγρασία ελαττώνονται.</p>
<p><b>Μυρίζει μια ελαφριά μυρωδιά.</b></p>	<p>Ίσως παρατηρήσετε μια ελαφριά μυρωδιά στον εξερχόμενο αέρα. Αυτό μπορεί να οφείλεται στην ύπαρξη καπνού ή άλλων αποσμητικών και αρωμάτων στο χώρο.</p>
<p><b>Ακούτε έναν γαργαριστό ήχο.</b></p> 	<p>Αυτό συμβαίνει, επειδή το ψυκτικό υγρό ρέει μέσα στη μονάδα.</p>
<p><b>Ακούτε ένα σιγανό κρότο.</b></p>	<p>Αυτό συμβαίνει λόγω της θερμαντικής διαστολής ή συστολής.</p>
<p><b>Ακούτε έναν ήχο συρισμού ή κροτάλισμα.</b></p>	<p>Αυτό προκαλείται από τη λειτουργία των βαλβίδων ελέγχου ψυκτικού αερίου ή των ηλεκτρικών εξαρτημάτων.</p>
<p><b>Σε περίπτωση διακοπής ρεύματος, δεν γίνεται επανεκκίνηση της μονάδας ακόμη όταν αποκατασταθεί η τροφοδοσία.</b></p>	<p>Εάν δεν έχετε ρυθμίσει τη λειτουργία αυτόματης επανεκκίνησης, δεν είναι δυνατή η αυτόματη επανεκκίνηση της μονάδας. Χρησιμοποιήστε το τηλεχειριστήριο προκειμένου να ξαναρχίσετε τη λειτουργία.</p>
<p><b>Τα σήματα του τηλεχειριστηρίου δεν λαμβάνονται.</b></p>	<p>Τα σήματα του τηλεχειριστηρίου μπορεί να μην λαμβάνονται εάν ο δέκτης σημάτων του κλιματιστικού είναι εκτεθειμένος στον ήλιο ή σε άλλη άμεση φωτεινή ακτινοβολία. Εάν αυτό συμβαίνει, εμποδίστε το ηλιακό φως ή ελαττώστε την ακτινοβολία.</p>
<p><b>Υγρασία μπορεί να συγκεντρωθεί στη σχάρα εξόδου του αέρα.</b></p>	<p>Εάν η μονάδα λειτουργεί για μεγάλο χρονικό διάστημα σε υψηλή υγρασία, μπορεί να συγκεντρωθεί υγρασία στη σχάρα της εξόδου αέρα και να στάξει.</p>
<p><b>Ένας συριχτός θόρυβος ακούγεται από την εξωτερική μονάδα.</b></p>	<p>Ο θόρυβος σημαίνει ότι η ταχύτητα περιστροφής του συμπιεστή μειώνεται ή αυξάνεται.</p>
<p><b>Ο ανεμιστήρας δεν θα σταματήσει αμέσως μόλις σταματήσει να λειτουργεί η μονάδα.</b></p>	<p>Εσωτερικός ανεμιστήρας: Ο ανεμιστήρας δεν θα σταματήσει για 2 ώρες μετά την ρύθμιση λειτουργίας ΚΑΘΑΡΙΣΜΟΥ (CLEAN). Εξωτερικός ανεμιστήρας: Ο ανεμιστήρας δεν θα σταματήσει για περίπου ένα λεπτό για να προστατευθεί η μονάδα.</p>
<p><b>Το φωτάκι ΛΕΙΤΟΥΡΓΙΑΣ (RUN) μείνει αναμμένο ακόμη και αν η λειτουργία σταματήσει.</b></p>	<p>Το φωτάκι ΛΕΙΤΟΥΡΓΙΑΣ (RUN) φωτίζεται κατά την διάρκεια της λειτουργίας ΚΑΘΑΡΙΣΜΟΥ (CLEAN). Το φωτάκι ΛΕΙΤΟΥΡΓΙΑΣ (RUN) σβήνει όταν η λειτουργία ΚΑΘΑΡΙΣΜΟΥ (CLEAN) τελειώσει.</p>
<p><b>Πολλές φορές μπορεί να ακουστεί ένας σύντομος συριχτός θόρυβος από μια μονάδα που την έχετε κλείσει.</b></p>	<p>Αυτός είναι ο θόρυβος που κάνει μια άλλη εσωτερική μονάδα όταν σταματάει να λειτουργεί.</p>

# Πότε πρέπει να απευθυνθείτε στον αντιπρόσωπό σας

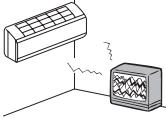
■ Κλείστε τον κεντρικό διακόπτη παροχής ρεύματος αμέσως και ειδοποιήστε τον προμηθευτή σας σε οποιαδήποτε από τις παρακάτω περιπτώσεις:

<p><b>Η ασφάλεια ή ο διακόπτης καίγεται συνεχώς.</b></p> 	<p><b>Το καλώδιο υπερθερμαίνεται. Έχει κοπεί το κάλυμμα του καλώδιου.</b></p> <p style="text-align: center;">⚠ ΠΡΟΣΟΧΗ</p> <p>Αν το καλώδιο τροφοδοσίας υποστεί φθορές, ζητήστε από τον προμηθευτή σας ή από ειδικευμένο μηχανικό να το αντικαταστήσει για να μην υπάρχει κίνδυνος ατυχήματος.</p>	
<p><b>Η τηλεόραση, το ραδιόφωνο ή άλλες συσκευές παρουσιάζουν βλάβη.</b></p> 	<p><b>Ένας διακόπτης δεν λειτουργεί σωστά.</b></p> 	<p><b>Ακούτε κάποιον περιεργό θόρυβο κατά τη λειτουργία.</b></p> 
<p>Εάν παρουσιαστούν προβλήματα κατά τη λειτουργία της συσκευής, απενεργοποιήστε αμέσως τη μονάδα και ενεργοποιήστε την ξανά μετά από 3 λεπτά. Τα προβλήματα εξακολουθούν να παρουσιάζονται εάν επανεκκινήσετε τη συσκευή από το κουμπί ON/OFF του τηλεχειριστηρίου σας.</p>		<p>Οι φωτεινές ενδείξεις λειτουργίας (RUN) και χρονοδιακόπτη (TIMER) στο τμήμα ενδείξεων της μονάδας αναβοσβήνουν πολύ γρήγορα (ανά 0,5 δευτερόλεπτα) και δεν λειτουργούν κανονικά.</p>

## Σχετικά με το Πολλαπλό Κλιματιστικό

### Ταυτόχρονη λειτουργία

- Τα κλιματιστικά δε μπορούν να βρίσκονται σε διαφορετική λειτουργία ταυτόχρονα, όπως για παράδειγμα η μία μονάδα να βρίσκεται στη λειτουργία "Ψύξης" και η άλλη στη λειτουργία "Θέρμανσης".
- Όταν επιλέγονται διαφορετικές λειτουργίες, δίνεται προτεραιότητα στο κλιματιστικό που λειτουργήσε πρώτο έτσι ώστε το κλιματιστικό που θα λειτουργήσει αμέσως μετά να εκτελέσει τη λειτουργία διοχέτευσης αέρα.
- Εάν θέλετε να δώσετε προτεραιότητα στο κλιματιστικό που ενεργοποιήθηκε δεύτερο μπορείτε ή να σταματήσετε το κλιματιστικό που έχει την προτεραιότητα ή να αλλάξετε τη λειτουργία της πρώτης μονάδας έτσι ώστε να είναι η ίδια με τη λειτουργία της δεύτερης μονάδας.

### Αυτόματη λειτουργία

- Όταν ο διακόπτης λειτουργίας του τηλεχειριστηρίου βρίσκεται στη θέση "Auto (Αυτόματο)", το κλιματιστικό επιλέγει αυτόματα τη λειτουργία "Ψύξη (Cool)", "Αφύγρανση (Dry)" ή "Θέρμανση (Heat)" όταν αρχίσει να λειτουργεί ανάλογα με τη θερμοκρασία του δωματίου.
- Κατά τη διάρκεια ταυτόχρονης λειτουργίας των κλιματιστικών μονάδων, οι τρόποι λειτουργίας μπορεί να αλλάξουν αυτόματα για να ανταποκριθούν στις ανάγκες θερμοκρασίας των διαφόρων χώρων. Αυτό θα προκαλέσει τη διακοπή της λειτουργίας της εξωτερικής μονάδας. Στην περίπτωση αυτή πρέπει να χρησιμοποιηθούν οι λειτουργίες ΨΥΞΗ (COOL) ή ΘΕΡΜΑΝΣΗ (HEAT) αντί για την ΑΥΤΟΜΑΤΗ λειτουργία (AUTO). (Αυτο είναι σημαντικό όταν χρησιμοποιούνται περισσότερες μονάδες κλιματιστικού).

### Λειτουργία ανάκτησης ψυκτικού (λαδιού)

- Αν δεν χρησιμοποιείτε όλες τις εσωτερικές μονάδες ταυτόχρονα για μεγάλη χρονική περίοδο, η ψυκτική ή θερμαντική απόδοσή τους μπορεί να μειωθεί προσωρινά. Αυτό γίνεται για τον έλεγχο της ανάκτησης του ψυκτικού (λαδιού) στις απενεργοποιημένες εσωτερικές μονάδες. Τη στιγμή αυτή, μπορεί να ακούτε τη ροή ψυκτικού από τις απενεργοποιημένες εσωτερικές μονάδες.



# Λειτουργία αυτοδιάγνωσης

■ Προσπαθούμε συνεχώς να βελτιώσουμε την εξυπηρέτηση των πελατών μας καθιερώνοντας οδηγίες ελέγχου, που υποδεικνύουν τη φύση της ανωμαλίας κάθε λειτουργίας ως εξής:

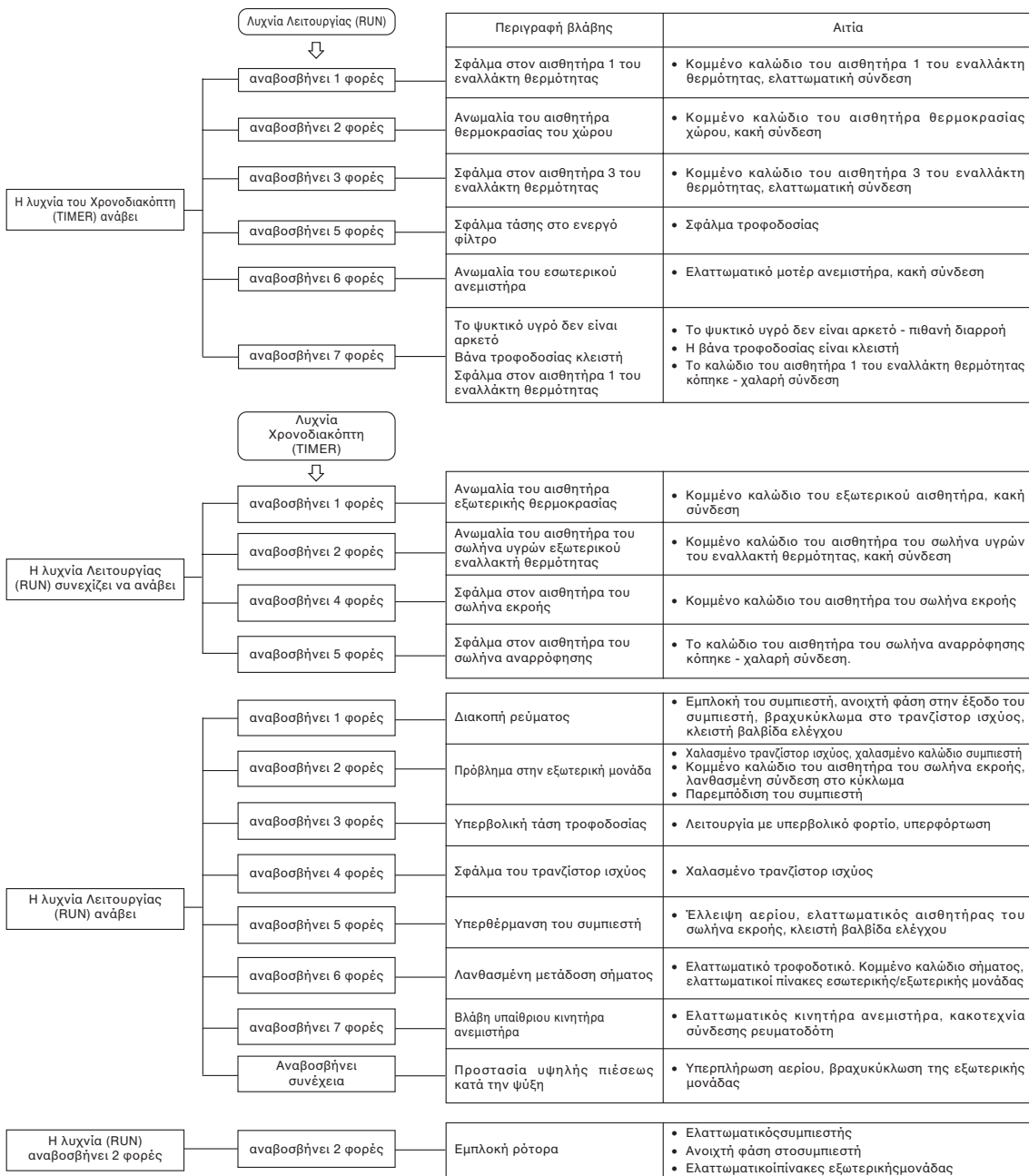



Благодарим Вас за покупку кондиционера воздуха MITSUBISHI HEAVY INDUSTRIES, LTD. Для обеспечения хорошей и долгой работы устройства, прежде чем пользоваться вашим кондиционером воздуха внимательно прочитайте настоящее руководство по эксплуатации и следуйте ему. Обращайтесь к данному руководству в случае возникновения вопросов в отношении эксплуатации или в случае любых отклонений в работе прибора.

Данный кондиционер воздуха предназначен для бытового использования.

Не допускайте выброса в атмосферу R410A: R410A является фторированным парниковым газом с потенциалом глобального потепления - ПГП (Global warming potential - GWP) = 1975 согласно Киотскому протоколу.



Ваш кондиционер воздуха может быть промаркирован таким символом. Это означает, что данный прибор относится к категории отходов электрического и электронного оборудования (маркировка WEEE выполнена в соответствии с директивой ЕЭС 2002/96) и его не следует относить к категории бытовых отходов. Кондиционеры воздуха следует отправлять на соответствующие авторизованные предприятия для их повторного использования, утилизации и регенерации; не следует ликвидировать кондиционеры вместе с городскими бытовыми отходами. Для получения более подробной информации обратитесь к подрядчику по установке кондиционеров или местным органам власти.



Этот символ, напечатанный на батареях, прилагаемых к кондиционеру, является информацией для конечных пользователей, согласно Директиве Евросоюза 2006/66/ЕС, статья 20, приложение II. Батареи по окончании срока службы должны быть утилизированы отдельно от общих бытовых отходов. Если химический символ напечатан ниже указанного выше символа, то этот химический символ означает, что батареи содержат в определенной концентрации тяжелые металлы. Это будет обозначено как показано ниже:  
 Hg:ртуть(0,0005%) , Cd:кадмий(0,002%) , Pb:свинец(0,004%)  
 Пожалуйста, утилизируйте батареи надлежащим образом в местной организации по вывозу отходов или в центре по переработке отходов.

Излучаемый каждым внутренним и наружным модулем уровень звукового давления составляет менее 70 дБ (А).



## содержание

Меры предосторожности .....	178	Работа таймера OFF-TIMER (таймер выключения) .....	187
Названия отдельных частей и их функции...	180	Работа таймера ON-TIMER (таймер включения) .....	188
Уход за пультом дистанционного управления .....	182	Одновременное использование таймеров SLEEP TIMER (таймер спящего режима) и таймера ON-TIMER (таймер включения) ...	188
Если пульт дистанционного управления не работает .....	182	Программирование работы таймеров ...	189
Работа без пульта дистанционного управления .....	182	Работа режима ALLERGEN CLEAR (удаление аллергенов) .....	189
Использование пульта дистанционного управления .....	183	Работа режимов HIGH POWER/ECONOMY (повышенная мощность/экономия) .....	190
Установка текущего времени .....	183	Работа режима SELF CLEAN (самоочистка) ...	191
Режим работы AUTO (автоматический) ...	184	Функция автоматического перезапуска ...	191
Регулирование температуры в режиме AUTO .....	184	Советы по эффективной эксплуатации ...	191
FAN SPEED (регулирование скорости вентилятора) .....	184	Уход за прибором .....	192
Работа в режимах COOL (охлаждение) / HEAT (отопление) / DRY (высушивание) / FAN (вентиляция) .....	185	Советы по установке кондиционера ...	194
Условия эксплуатации кондиционера ....	185	Возможные неисправности и способы их устранения .....	194
Характеристики режима отопления HEAT .....	185	Примечание .....	195
Регулирование направления воздушного потока .....	186	Обратитесь к своему дилеру .....	196
Работа таймера SLEEP TIMER (таймер спящего режима) .....	187	О многосоставном кондиционере воздуха ...	196
		Функция самодиагностики .....	197

**РУССКИЙ**



# Меры предосторожности

- Перед началом эксплуатации системы для обеспечения ее правильной работы внимательно прочитайте данные “Меры предосторожности”.
- После прочтения данного руководства по эксплуатации, пожалуйста, держите его под рукой для справок. При передаче управления другому оператору обязательно предоставьте ему данное руководство.



 <b>ОПАСНОСТЬ</b>	Неправильное использование может привести к драматическим последствиям, в том числе к смерти, тяжелым травмам и т.д.
 <b>CAUTION</b>	При определенных обстоятельствах могут представлять серьезную опасность.





Пожалуйста, тщательно соблюдайте данные меры предосторожности, так как они являются неременным условием вашей безопасности.

- Символы, которые часто встречаются в тексте руководства, имеют следующие значения:



	<b>Строго воспрещается</b>		<b>Тщательно следуйте инструкциям</b>		<b>Обеспечьте правильное заземление</b>
---	----------------------------	---	---------------------------------------	---	---



## МЕРЫ ПРЕДОСТОРОЖНОСТИ ПРИ УСТАНОВКЕ

 <b>ОПАСНОСТЬ</b>	
	<ul style="list-style-type: none"> <li>• Система предназначена для домашнего использования. При использовании в неблагоприятной среде, например, в производственном помещении, данное устройство может работать неудовлетворительно.</li> </ul>
	<ul style="list-style-type: none"> <li>• Система должна быть установлена Вашим дилером или квалифицированным специалистом по установке. Не рекомендуется устанавливать систему самостоятельно, так как неправильное обращение может привести к утечке воды, поражению электрическим током или пожару.</li> </ul>



 <b>ОСТОРОЖНО</b>	
	<ul style="list-style-type: none"> <li>• Не устанавливайте устройство вблизи мест, где возможна утечка воспламеняющегося газа. Утечки газа могут вызвать пожар.</li> </ul>
	<ul style="list-style-type: none"> <li>• В зависимости от места установки, возможно, потребуется установка автоматического выключателя утечки на землю. Если вы не установите автоматический выключатель, вы можете получить поражение электрическим током.</li> <li>• Убедитесь в том, что дренажный шланг установлен правильно и вода вытекает вся без остатка. Невыполнение этого требования может привести к затоплению помещения и, в результате, намоканию мебели.</li> </ul>
	<ul style="list-style-type: none"> <li>• Убедитесь в том, что система заземлена надлежащим образом. Запрещается подсоединять кабели заземления к газовым и водопроводным трубам, громоотводам и кабелям заземления телефонной сети. Неправильная установка кабеля заземления может вызвать поражение электротоком.</li> </ul>

## МЕРЫ ПРЕДОСТОРОЖНОСТИ ПРИ ЭКСПЛУАТАЦИИ

 <b>ОПАСНОСТЬ</b>	
	<ul style="list-style-type: none"> <li>• Не подвергайте себя длительному воздействию холодного воздуха. Это может сказаться на Вашем физическом самочувствии и привести к заболеваниям.</li> <li>• Не вставляйте в решетку для входа воздуха какие-либо предметы. Это может вызвать травму, так как внутренний вентилятор вращается с большой скоростью.</li> </ul>
	<ul style="list-style-type: none"> <li>• Храните пульт дистанционного управления в недоступном для детей месте. Несоблюдение этого условия может привести к тому, что дети могут проглотить батарейки, или к другим нтм.</li> </ul>

 <b>ОСТОРОЖНО</b>	
	<ul style="list-style-type: none"> <li>• Используйте только разрешенные к применению предохранители. Использование стального или медного провода вместо разрешенного к использованию предохранителя строго воспрещается, так как это может вызвать поломку или пожар.</li> <li>• Не прикасайтесь к переключателям мокрыми руками. Это может привести к поражению электротоком.</li> <li>• Не расквашивайте и не висите на внутреннем модуле. В случае падения внутреннего модуля вы можете пострадать.</li> <li>• Не ставьте аэрозоли с воспламеняющимися инсектицидами или краской рядом с вентилятором и не используйте их на системе. Это может вызвать пожар.</li> <li>• Запрещается ставить топливные устройства внутреннего сгорания, непосредственно под поток воздуха из кондиционера. appliance directly to the air stream of the air-conditioner. Данное устройство может при этом работать неудовлетворительно.</li> </ul>

## ■ Меры предосторожности

 <b>ОСТОРОЖНО</b>	
	<ul style="list-style-type: none"> <li>• <b>Запрещается мыть кондиционер водой.</b> Это может привести к поражению электротоком.</li> <li>• <b>Систему следует использовать исключительно по ее прямому назначению, а не для иных целей, таких, к примеру, как сохранение продуктов питания, растений или животных, точных устройств или произведений искусства.</b> Система предназначена для использования исключительно в обычных жилых помещениях. Использование системы не по назначению может привести к порче продуктов питания и т.п.</li> <li>• <b>Не ставьте контейнеры с водой, например, цветочные вазы, на прибор.</b> Попадание воды внутрь прибора может привести к повреждению электроизоляции и в результате вызвать поражение электротоком.</li> <li>• <b>Не устанавливайте систему в таком месте, где поток воздуха из вентилятора будет направлен непосредственно на растения или животных.</b> Это вредно для их здоровья.</li> <li>• <b>Запрещается садиться на кондиционер и ставить на него любые предметы.</b> При падении самого устройства или стоящих на нем предметов люди могут получить травмы.</li> <li>• <b>После длительного периода эксплуатации время от времени проверяйте конструкцию поддержки устройства.</b> Если поломки вовремя не устранить,</li> </ul>
	<ul style="list-style-type: none"> <li>• <b>Если данная система эксплуатируется вместе с устройством, работающим по принципу горения, необходимо регулярно вентилировать помещение.</b> Недостаточная вентиляция может привести к несчастным случаям, связанным с нехваткой кислорода.</li> <li>• <b>Используйте устойчивую лестницу или другую устойчивую опору при съеме панелей воздухоприемника и фильтров.</b> Несоблюдение этого условия может привести к травме, если неустойчивая опора опрокинется.</li> <li>• <b>При чистке системы остановите устройство и выключите питание.</b> Никогда не открывайте панель, пока внутренний вентилятор вращается.</li> <li>• <b>Не располагайте предметы возле наружного прибора и не допускайте скопления листьев вокруг него.</b> Если вокруг наружного устройства находятся предметы или листья, внутрь устройства могут</li> </ul>
	<p>устройство может упасть и нанести травму.</p> <ul style="list-style-type: none"> <li>• <b>Не прикасайтесь к алюминиевым лопастям теплообменника воздуха.</b> Несоблюдение этого условия может привести к травме.</li> <li>• <b>Не устанавливайте бытовые электроприборы или другие предметы домашнего обихода под внутренним или наружным модулем.</b> Конденсат, вытекающий из устройства, может запачкать предметы и привести к несчастным случаям или поражению электрическим током.</li> <li>• <b>Не используйте систему без установленного воздушного фильтра.</b> Это может привести к неисправности системы вследствие засорения теплообменника.</li> <li>• <b>Не выключайте электропитание сразу же после прекращения работы.</b> Подождите хотя бы 5 минут, иначе может произойти утечка воды или поломка.</li> <li>• <b>Не пытайтесь управлять системой при помощи главного выключателя электропитания.</b> Это может привести к пожару или утечку воды. Кроме того, возможно неожиданное включение вентилятора, что может привести к травме.</li> </ul>
	<ul style="list-style-type: none"> <li>• <b>Для очистки внутренних частей внутреннего модуля обращайтесь к вашему дилеру. Не пытайтесь сделать это самостоятельно.</b> Использование непроверенного моющего средства или неправильный метод мытья могут привести к повреждению пластиковых частей устройства и вызвать утечку. Если моющее средство попадет на электрические части или двигатель устройства, это может вызвать повреждение, появление дыма или пламени.</li> <li>• <b>Если вы слышите гром или если существует опасность молний, остановите устройство и выключите питание.</b> Гроза может вызвать повреждение устройства.</li> </ul>

## ■ МЕРЫ ПРЕДОСТОРОЖНОСТИ ПРИ ПЕРЕМЕЩЕНИИ ИЛИ РЕМОНТЕ

 <b>ОПАСНОСТЬ</b>	
	<ul style="list-style-type: none"> <li>• <b>Не пытайтесь самостоятельно чинить или видоизменять устройство. Если требуется починить устройство, обращайтесь к дилеру.</b> Самостоятельный ремонт или видоизменение устройства может привести к утечке воды, поражению электрическим током или пожару.</li> </ul>
	<ul style="list-style-type: none"> <li>• <b>По вопросам ремонта системы обращайтесь к вашему дилеру.</b> Неправильно выполненный ремонт может привести к поражению электротоком, пожару и т.д.</li> <li>• <b>Если требуется переместить кондиционер в другое место, обратитесь к вашему дилеру или механику по установке кондиционеров.</b> Неправильно выполненная установка может вызвать утечку воды, поражение электротоком, пожар и т.д.</li> <li>• <b>При появлении любых аномалий (запах гари и т.п.), остановите систему, выключите питание и обратитесь к вашему дилеру.</b> Продолжение эксплуатации системы в аномальных условиях может в результате привести к поломке прибора, поражению электротоком, пожару и т.д.</li> <li>• <b>Если кондиционер не охлаждает или не греет комнату, возможна утечка хладагента. Обратитесь к вашему дилеру. В случае необходимости добавления хладагента, получите у Вашего дилера надлежащие инструкции.</b> В случае соприкосновения хладагента с незащищенной кожей он может вызвать холодовую травму. При интенсивном вдыхании газообразного хладагента временно возможна недостаточность нервной функции, например, головокружение и головные боли, или же недостаточность функции сердца, например, временное нерегулярное сердцебиение и учащение сердцебиения. В случае непреднамеренной утечки хладагента из устройства с попаданием на теплообменник, нагреватель, горячие поверхности или другие источники тепла, возможно выделение вредных газов.</li> </ul>

# Названия отдельных частей и их функции

## ВНУТРЕННИЙ ПРИБОР

SRK63ZK-S  
SRK71ZK-S  
SRK80ZK-S

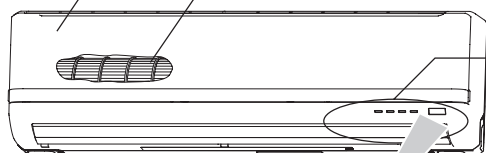

### Панель воздухоприемника

Сюда поступает воздух из помещения.

Стр. 192

### Вентилятор внутреннего модуля

### Дисплей устройства

Стр. 181

### Беспроводной пульт дистанционного управления



### Фильтр воздуха

Очищает втянутый воздух от пыли и грязи.

Стр. 192

### Фильтр очистки воздуха

### Датчик температуры помещения

### Переключатель режима работы

### Выходное воздушное отверстие

Отсюда выдувается воздух.

### Жалюзи регулирования направления воздушного потока влево/вправо

Стр. 186

### Заслонка регулирования воздушного потока вверх/вниз

Стр. 186

### Дренажный шланг

Для сливания воды из внутреннего модуля.

### Подсоединение труб хладагента и электричества

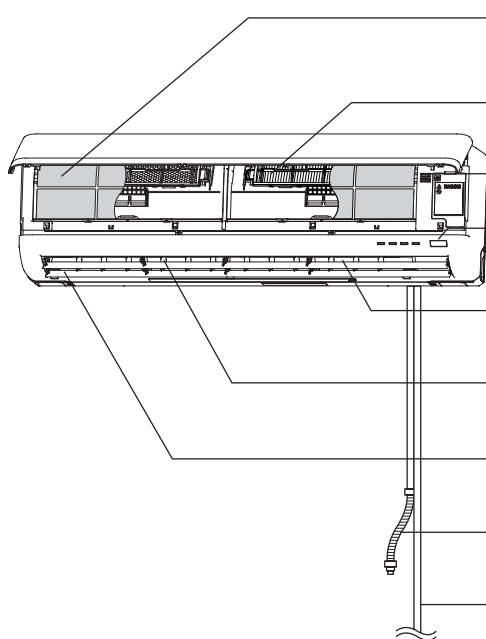

## НАРУЖНЫЙ МОДУЛЬ

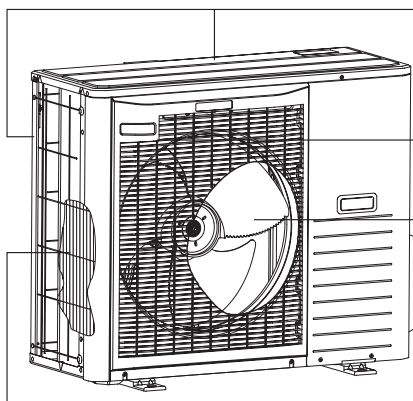

### Вход воздуха

(на боковой и задней поверхностях)

### Выход воздуха

### Вентилятор наружного модуля

### Теплообменник

# Названия отдельных частей и их функции

## Дисплей устройства

Получатель сигналов с пульта дистанционного управления

Кнопка ВКЛ/ВЫКЛ на приборе

Эта кнопка может применяться для включения и отключения устройства в отсутствие пульта дистанционного управления.  Стр. 182

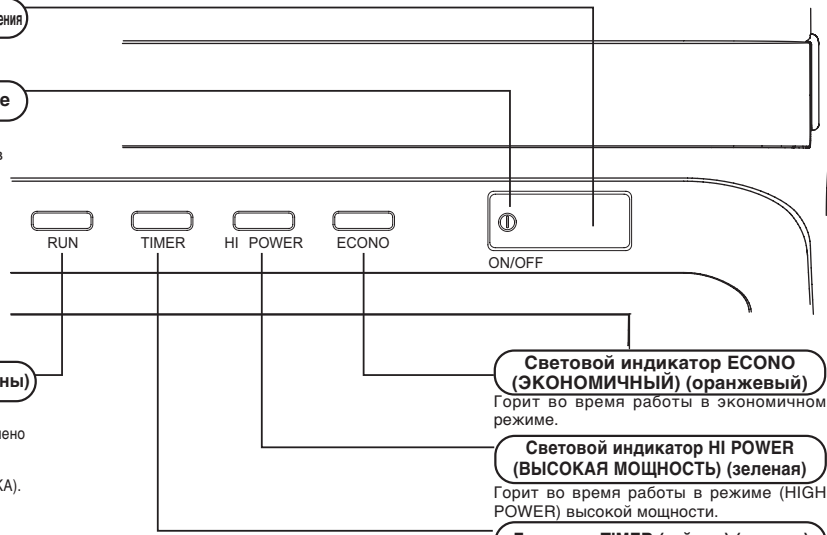

индикатор RUN (HOT KEEP) (зеленый)

- Горит во время работы.
- Мигает, если движение воздуха остановлено из-за работы функций 'HOT KEEP' (ПОДДЕРЖАНИЕ ТЕМПЕРАТУРЫ ОБОГРЕВА) и 'CLEAN operation' (ОЧИСТКА).

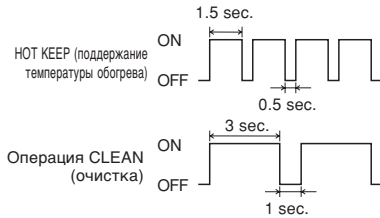

 Стр. 191

Световой индикатор ECONO (ЭКОНОМИЧНЫЙ) (оранжевый)  
Горит во время работы в экономичном режиме.

Световой индикатор HI POWER (ВЫСОКАЯ МОЩНОСТЬ) (зеленая)  
Горит во время работы в режиме (HIGH POWER) высокой мощности.

Лампочка TIMER (таймер) (желтая)  
Горит во время работы режима TIMER (таймер).

## Принадлежности



Пульт дистанционного управления

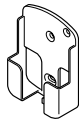

Крепление беспроводного пульта дистанционного управления

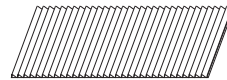

Фильтр удаления аллергенов (Светло-оранжевый)

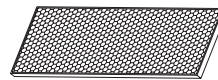

Фотокаталитический, моющийся дезодорирующий фильтр (Оранжевый)

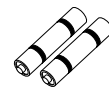

Батареи (R03 (AAA, Micro) ×2)



Шуруп (количество:2) (для крепления пульта дистанционного управления)

### ПРИМЕЧАНИЕ

#### • Сигналы зуммера при приеме команд с пульта управления

При выборе заданной температуры (24°C), режима автоматической работы и автоматического направления потока воздуха зуммер подает два коротких сигнала.

При выключении кондиционера кнопкой ON/OFF (за исключением работы в режиме очистки), зуммер подает один короткий сигнал.

Эта функция полезна при эксплуатации кондиционера в темноте.

#### Направление воздушного потока

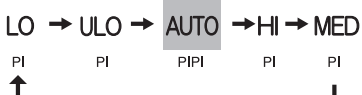

#### Установленная температура



# Уход за пультом дистанционного управления

## Замена батареек

Нижеописанные симптомы сигнализируют о том, что сели батарейки. Замените старые батарейки новыми.

- Не слышно тонального гудка при передаче сигнала.
- Дисплей становится темнее.

**1** Снимите крышку и достаньте старые батарейки.

**2** Вставьте новые батарейки. R03 (AAA, Micro)х2

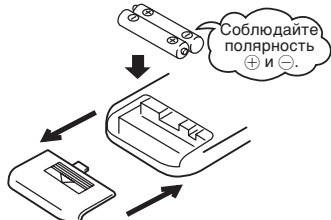

**3** Закройте крышку.

**4** Нажмите концом шариковой ручки или подобным предметом переключатель ACL (микрокомпьютер).

### ПРИМЕЧАНИЕ

- Не используйте одновременно старые и новые батарейки.
- Удалите батарейки, если Вы не пользуетесь пультом дистанционного управления длительное время.
- Срок действия батареек, отвечающих стандартам JIS или IEC составляет 6 – 12 месяцев при нормальных условиях эксплуатации. При использовании батареек свыше этого срока или при использовании батареек иного типа возможна утечка жидкости из батареек, что может привести к неполадкам в работе пульта дистанционного управления.
- Рекомендуемый срок действия указан на батарейке. Он может короче, в зависимости от даты выпуска кондиционера. При этом, однако, батарейка может оставаться в рабочем состоянии после истечения ее обычного срока действия.

■ При появлении на дисплее аномальной индикации, нажмите переключатель ACL с помощью кончика шариковой ручки.

## Использование держателя пульта дистанционного управления

С помощью держателя пульт дистанционного управления можно прикрепить к стене или к стойке. Перед установкой пульта дистанционного управления в держатель, убедитесь в том, что кондиционер воздуха правильно принимает сигналы.

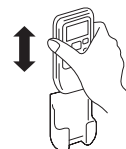

Для установки или снятия пульта дистанционного управления поднимите его или опустите его в держатель.

## Примечание-предупреждение по обращению с пультом дистанционного управления

### ⊘ Строго воспрещается

- |   |  |  |
|---|--|--|
| • Не подходите к местам с высокой температурой, таким как коврам с электроподогревом или печам. | • Не оставляйте пульт дистанционного управления в местах воздействия прямых солнечных лучей или иного мощного освещения. | • Не роняйте пульт дистанционного управления. Обращайтесь с ним осторожно.                   |
| • Не ставьте никаких препятствий между пультом дистанционного управления и прибором.            | • Не допускайте попадания воды или других жидкостей на пульт дистанционного управления.                                  | • Не помещайте тяжелые предметы на пульт дистанционного управления и не становитесь на него. |

## Если пульт дистанционного управления не работает

- **Возможно сели батарейки?**  
👉 О “замене батареек” см. выше.  
Замените старые батарейки новыми и повторите операцию.
- **Если пульт дистанционного управления по-прежнему не работает, воспользуйтесь кнопками на самом кондиционере.** 👉 См. ниже  
Обратитесь к вашему дилеру для проверки пульта дистанционного управления.

## Работа без пульта дистанционного управления

- При отсутствии пульта дистанционного управления можно временно управлять кондиционером с помощью кнопки ВКЛ/ВЫКЛ, расположенной на приборе.

### Рабочая программа

- OPERATION MODE : AUTO
- FAN SPEED : AUTO
- AIR FLOW : AUTO

- Кондиционер включается при нажатии кнопки ВКЛ/ВЫКЛ, расположенной на самом кондиционере; при повторном ее нажатии кондиционер останавливается.

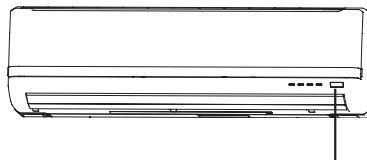

Кнопка ВКЛ/ВЫКЛ на приборе

### ПРИМЕЧАНИЕ

- Не удерживайте кнопку ВКЛ/ВЫКЛ на приборе более 5 секунд в нажатом положении. (если удерживать ее в нажатом положении дольше 5 секунд, установится режим автоматического охлаждения, используемый во время обслуживания или при перемещении кондиционера)



# Использование пульта дистанционного управления

## Сектор управления

### Кнопка FAN SPEED

При каждом нажатии этой кнопки происходит переключение ■ показаний дисплея.  Стр. 184

### Кнопка HI POWER/ECONO

С помощью этой кнопки изменяется режимы работы высокой мощности/экономии (HIGH POWER/ECONOMY).  Стр. 190

### Кнопка ALLERGEN CLEAR

Осуществляет выбор операции удаления аллергенов (ALLERGEN CLEAR).  Стр. 189

### Кнопка TEMPERATURE

С помощью этих кнопок задается температура в помещении. (эти кнопки используются также для настройки текущего времени и времени таймера)

### Кнопка SLEEP

Эта кнопка служит для выбора режима SLEEP (спящий режим)  Стр. 187

### Переключатель CLEAN

Этот переключатель позволяет выбрать режим CLEAN (ОЧИСТКА).  Стр. 191

### Кнопка ON TIMER

Эта кнопка задает режим работы ТАЙМЕР ВКЛ.  Стр. 188

### Кнопка выбора режима работы OPERATION MODE

При каждом нажатии этой кнопки происходит переключение ■ показаний дисплея.  Стр. 184,185

### Кнопка ON/OFF (ВКЛ./ВЫКЛ. - с подсветкой)

Нажатие данной кнопки позволяет включать и выключать устройство.

### Кнопка AIR FLOW (ВВЕРХ/ВНИЗ)

Эта кнопка позволяет изменить направление воздушного потока (вверх/вниз)  Стр. 186

### Кнопка AIR FLOW (ВЛЕВО/ВПРАВО)

Эта кнопка позволяет изменить направление воздушного потока (влево/вправо).  Стр. 186

### Кнопка CANCEL

Эта кнопка отменяет работу таймера включения, таймера выключения и операции спящего режима (SLEEP).

### Кнопка OFF TIMER

Эта кнопка задает режим работы ТАЙМЕР ВЫКЛ.  Стр.187

### Переключатель ACL (микромкомпьютер/сброс)

Данный переключатель используется для повторной установки микромкомпьютера.  Стр. 182

### Переключатель установки таймера TIME SET UP

Этот переключатель служит для установки времени.  Стр. 183

• На рисунке выше приведены все возможные показания, хотя фактически показывается только соответствующая реальной ситуации индикация.

## Процедура передачи сигнала

При нажатии любой из кнопок на пульте дистанционного управления, когда пульт дистанционного управления направлен на кондиционер воздуха, происходит - передача сигнала. При правильном приеме сигнала прибор издает тональный гудок.

## Установка текущего времени

■ При установке батареек текущее время автоматически переходит в режим установки времени. Текущее время отображается как "13:00". Установите правильное время.

Пример. Установите 10:30.



### 1 Нажмите переключатель TIME SET UP.

Нажмите концом шариковой ручки или подобным предметом. Дисплей времени мигает, и можно задать текущее время.

### 2 Нажмите на кнопку или .

(Установите на 10:30)

### 3 Нажмите переключатель TIME SET UP.

Показания дисплея перестают мигать и отображаются постоянно, что означает окончание установки. Во время шага 2 обязательно нажмите кнопку в течение 60 секунд после последней операции, иначе время не будет установлено.

### ПРИМЕЧАНИЕ

- Таймер устанавливается на основании текущего времени, поэтому, пожалуйста, установите его правильно.
- При установке текущего времени данные пульта дистанционного управления переустанавливаются.

# Режим работы AUTO (автоматический)

■ Режим работы выбирается автоматически (COOL, HEAT, DRY) в зависимости от температуры в помещении в момент включения кондиционера.

Когда кондиционер находится не в режиме AUTO:



**1** Нажмите кнопку **MODE**.  
Установите [отметку ■] в положение ☺ (Auto).

Направьте пульт дистанционного управления на кондиционер и

**2** Нажмите кнопку **ON/OFF**.

Для остановки: **Нажмите кнопку ON/OFF.**

**ПРИМЕЧАНИЕ**

- Кондиционер работает, но воздух не дует. Стр. 195
- Если установлен входящий в комплект чистый фильтр, кондиционер будет очищать воздух при автоматической работе.



- Если вы не хотите пользоваться программой AUTO (автоматический режим работы), поменяйте ее на COOL (охлаждение), HEAT (отопление), DRY (высушивание) или FAN (вентиляция). Стр. 185
- Операция регулирования направления воздушного потока. Стр. 186

Дисплей в выключенном состоянии

- Когда кондиционер выключен, на дисплее пульта управления отображается текущее время и заданный РЕЖИМ РАБОТЫ.

# Регулирование температуры в режиме AUTO

■ При работе кондиционера в автоматическом режиме можно регулировать температуру. Существует 6 уровней регулировки; регулировка производится с помощью кнопки ☺ или кнопки ☹. При автоматической работе для отопления и охлаждения предварительно выставлена температура 24°C.

Если вы хотите поменять температуру.

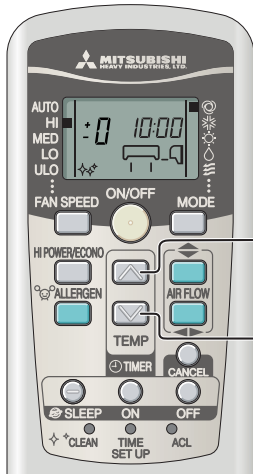

**1** Нажимайте кнопку ☺ или кнопку ☹.

Когда немного прохладно

Нажимайте кнопку ☺

- При каждом нажатии кнопки ☺, выполняется переключение в следующем порядке -6 → -5 → ..... -1 → ±0 → +1 ..... +6.  
Когда отображается +6, индикатор не изменится, даже если была нажата кнопка ☺.

Когда немного жарко

Нажимайте кнопку ☹

- При каждом нажатии кнопки ☹, выполняется переключение в следующем порядке +6 → +5 → ..... +1 → ±0 → -1 ..... -6.  
Когда отображается -6, индикатор не изменится, даже если была нажата кнопка ☹.

		Пульт дистанционного управления												
Устан. тем-ры(°C)		-6	-5	-4	-3	-2	-1	±0	+1	+2	+3	+4	+5	+6
		18	19	20	21	22	23	24	25	26	27	28	29	30

# FAN SPEED (регулирование скорости вентилятора)

■ Вы можете настроить интенсивность работы кондиционера для режимов отопления, охлаждения и вентиляции.

Выбранная Вами рабочая мощность	FAN SPEED
Задаётся микрокомпьютером автоматически	AUTO
Работа на большой мощности	HI
Обычная работа	MED
Работа в режиме энергосбережения	LO
Бесшумный режим	ULO

Нажмите кнопку **FAN SPEED**.  
Передвиньте [отметку ■] для выбора нужной скорости вентилятора.

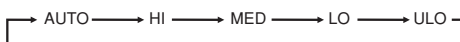

**ПРИМЕЧАНИЕ**

- При изменении скорости вращения вентилятора (FAN SPEED) с максимальной (HI) на минимальную (LO), может быть слышен звук перетекающего хладагента.

# Работа в режимах COOL (охлаждение) /HEAT (отопление) /DRY (высушивание) /FAN (вентиляция)

Направьте пульт дистанционного управления на кондиционер и

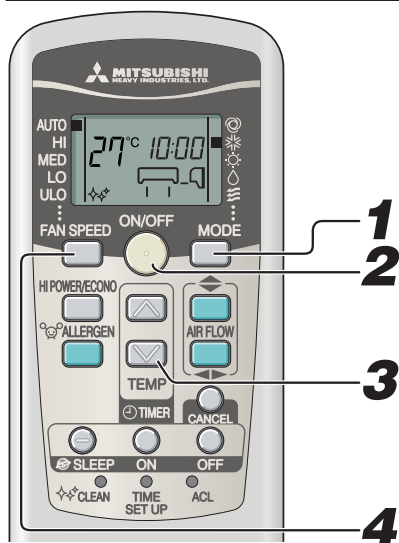

**1** Нажмите кнопку выбора режима работы **MODE**.  
Передвиньте [отметку] в нужное положение.  
\* (Cool), \* (Heat), Δ (Dry), ≡ (Fan)

**2** Нажмите кнопку **ON/OFF**.

**3** Нажмите кнопку **TEMP**.  
Для установки желаемой температуры воспользуйтесь кнопками  $\uparrow$  и  $\downarrow$ .  
Стандарт

COOL	26°C~28°C	HEAT	22°C~24°C	DRY	24°C~26°C	FAN	---
------	-----------	------	-----------	-----	-----------	-----	-----

**4** Нажмите кнопку **FAN SPEED**.  
Установите желаемую скорость вентилятора.

Операция регулирования направления воздушного потока. Стр. 186

**ПРИМЕЧАНИЕ**

- Начинается обогрев, но воздух не дует. Стр. 195
- Новую программу можно также задать или изменить, когда кондиционер воздуха не работает.

Для остановки: Нажмите кнопку **ON/OFF**.

## Условия эксплуатации кондиционера

■ Используйте в пределах следующего диапазона эксплуатации. Использование вне пределов этого диапазона может быть причиной приведения в действие защитных механизмов, которые предотвратят работу прибора.

	Эксплуатация в режиме охлаждения	Эксплуатация в режиме обогрева
Внешняя температура	Приблизительно от -15 до 46°C	Приблизительно от -15 до 21°C
Внутренняя температура	Приблизительно от 18 до 32°C	Приблизительно от 15 до 30°C
Влажность внутри помещения	Ниже примерно 80% Долговременное использование прибора при уровне влажности, превышающем 80%, может повлечь образование конденсации на поверхности внутреннего блока, что приведет к капанию влаги.	—

## Характеристики режима отопления HEAT

### Механизм и мощность режима отопления HEAT

- Механизм
- Устройство втягивает тепло из холодного уличного воздуха, перекачивает его внутрь помещения и обогревает помещение. При понижении уличной температуры, отопительная мощность системы теплового насоса снижается.
  - После включения кондиционера и до подачи горячего воздуха может пройти некоторое время.
  - При значительном снижении уличной температуры рекомендуется воспользоваться дополнительным источником отопления.

### Размораживание

При понижении уличной температуры и повышении уровня влажности возможно замораживание теплообменника в наружном приборе, что препятствует эффективной работе режима отопления.

**В этом случае включается функция автоматического размораживания, и во время размораживания отопление приостанавливается на 5 - 15 минут.**

- Во время размораживания останавливаются вентиляторы как на внутреннем, так и на наружном приборах, и лампочка RUN медленно мигает (1,5 сек. ON; 0,5 сек. OFF).
- Во время размораживания возможен небольшой выход пара из наружного прибора. Это происходит с целью оптимизации процесса размораживания и не является дефектом.
- Работа в режиме отопления HEAT возобновляется сразу после окончания размораживания.

# Регулирование направления воздушного потока

## Регулировка направления воздушного потока

- Направления вверх/вниз могут быть установлены с помощью кнопки AIRFLOW (ВВЕРХ/ВНИЗ) на пульте дистанционного управления. При каждом нажатии этой кнопки режим изменяется в следующем порядке: Включите режим AIRFLOW (UP/DOWN) (воздушный поток (вверх/вниз)).

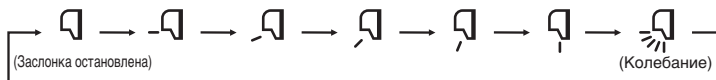

- Направления влево/вправо могут быть установлены с помощью кнопки AIRFLOW (ВПРАВО/ВЛЕВО) на пульте дистанционного управления. При каждом нажатии этой кнопки режим изменяется в следующем порядке: Включите режим AIRFLOW (LEFT/RIGHT) (воздушный поток (влево/вправо)).

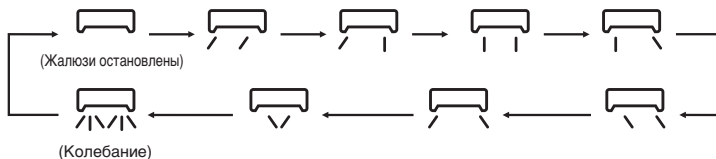

### ПРИМЕЧАНИЕ

- Действительное положение заслонки и жалюзи может отличаться от отображаемого на дисплее.

### ПРИМЕЧАНИЕ КАСАТЕЛЬНО РЕЖИМА ОТОПЛЕНИЯ

- Во время начала работы для предотвращения выхода холодного воздуха заслонка и жалюзи переводятся в горизонтальное/центральное положение, а затем они возвращаются в положение, которое было установлено после начала подачи теплого воздуха.
- Если компрессор останавливается после достижения заданной температуры помещения, или если выполняется размораживание, заслонка и жалюзи займут горизонтальное/центральное положение.
- При указанных выше условиях направление потока воздуха изменить нельзя. Поменяйте направление воздушного потока после того, как в помещении начнет поступать теплый воздух, а заслонка/жалюзи перейдет в заданное положение.

## РАБОТА ЗАСЛОНКИ “ПО ПАМЯТИ” (ЗАСЛОНКА ИЛИ ЖАЛЮЗИ ОСТАНОВЛЕНЫ)

Если во время движения заслонки или жалюзи нажать кнопку AIRFLOW (вверх/вниз или влево/вправо), они останавливаются под углом. Так как этот угол запоминается микрокомпьютером, при запуске следующей операции заслонка и жалюзи автоматически займут это положение. Так как этот угол запоминается микрокомпьютером, при следующем включении заслонка или жалюзи автоматически возвратятся в эту позицию.

### ⚠ ОПАСНОСТЬ

- Избегайте прямого и длительного воздействия воздушного потока кондиционера на тело или предмет.

### ⚠ ОСТОРОЖНО

- При работе в режимах COOL (охлаждение) и DRY (высушивание) не устанавливайте направление воздушного потока в положение “вниз” на долгое время. В противном случае, возможно образование конденсации на выходной решетке и капание влаги. В этом случае возможно образование конденсации на выдувной решетке и капание влаги.
- Не пытайтесь вручную отрегулировать положение заслонки или жалюзи, так как это может привести к изменению установленного угла выхода воздуха или к неполному закрытию заслонки или жалюзи.

- Рекомендуемый угол заслонки при остановке

HEAT		(Фронтальный выдув под углом вниз)
COOL, DRY		(Горизонтальный выдув)

## Воздушные потоки во всех направлениях (вверх/вниз и влево/вправо)

- Одновременное включение колебаний воздушного потока вверх/вниз и влево/вправо приводит к движению воздуха во всех направлениях.

### Направления воздуха вверх/вниз

#### Операции охлаждения, сушки и вентиляции

Останавливается в этом положении на 5 секунд.



#### Во время операции отопления

Останавливается в этом положении на 5 секунд.

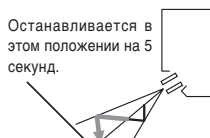

Толстая линия —: быстрое перемещение  
Тонкая линия —: медленное перемещение

### Направления воздуха влево/вправо

#### В режимах охлаждения, сушки и вентиляции

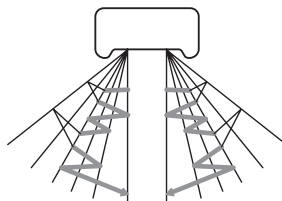

Левые жалюзи      Правые жалюзи

#### Во время операции отопления

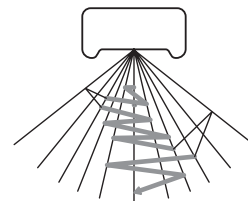

# Работа таймера SLEEP TIMER (таймер спящего режима)

- Устройство автоматически остановится после истечения заданного периода времени. Заданная температура автоматически настраивается согласно времени таймера, чтобы в помещении не стало слишком холодно или слишком тепло. ➡ Стр. 189



**1**

## Изменение заданного времени

Установите новое время с помощью кнопки SLEEP.

## Отмена

Для отключения индикатора SLEEP нажмите кнопку CANCEL.

**1**

## Нажмите кнопку SLEEP.

- Если кнопка была нажата, пока устройство выключено. Начинает работать таймер SLEEP TIMER (таймер спящего режима), в то время как кондиционер работает согласно предварительно заданным настройкам. По истечении заданного времени кондиционер выключается.
- Если кнопка была нажата во время работы устройства. По истечении заданного времени кондиционер отключается. При каждом нажатии этой кнопки индикация изменяется в следующем порядке:

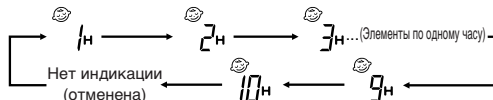

Пример: Нужно остановить устройство через 7 часов.

Установите 7h

Загорится индикатор таймера (желтый).

- Устройство автоматически остановится после истечения заданного периода времени.

## ПРИМЕЧАНИЕ

- Спящий режим (SLEEP) не будет работать во время проведения операции удаления аллергенов (ALLERGEN CLEAR).
- Не может быть установлен на то же время, что и таймер OFF-TIMER (таймер выключения).

# Работа таймера OFF-TIMER (таймер выключения)

- Устройство автоматически остановится при наступлении заданного времени. Если кондиционер выключен, начните с шага 1. Если кондиционер включен, начните с шага 2.

Пример: Нужно остановить устройство в 22:30.



**1**

**3**

**2, 4**

## Изменение заданного времени

Установите новое значение времени, используя кнопку OFF-TIMER.

## Отмена

Нажмите кнопку CANCEL (отмена) для отключения таймера.

**1**

## Нажмите на кнопку ON/OFF.

**2**

## Нажмите на кнопку OFF-TIMER.

Мигает индикатор выключения таймера OFF.

**3**

## Нажмите на кнопку ☒ или ☑.

При каждом нажатии этой кнопки ☒ индикация меняется в следующей последовательности:

☐ → 0:00 → 0:10 → 0:20 → ... → 1:00 → 1:10 (Элементы по десять минут)

При каждом нажатии этой кнопки ☑ индикация меняется в следующей последовательности:

☑ → 0:00 → 23:50 → 23:40 → ... → 23:00 → 22:50 (Элементы по десять минут)

Установите 22:30.

**4**

## Нажмите кнопку таймера выключения (OFF).

Показания дисплея перестают мигать и отображаются постоянно, что означает окончание установки. Загорается лампочка таймера (желтая).

## ПРИМЕЧАНИЕ

- Прибор остановится по истечении заданного периода времени.
- Во время шага 3 обязательно нажмите кнопку в течение 60 секунд после последней операции, иначе настройка не будет задана.
- Во время работы таймера OFF-TIMER (таймер выключения) текущее время не отображается.
- Таймер выключения (OFF-TIMER) не будет работать во время проведения операции удаления аллергенов (ALLERGEN CLEAR).
- В отличие от работы таймера SLEEP TIMER (таймер спящего режима), во время работы таймера OFF-TIMER (таймер выключения) автоматическая регулировка температуры не выполняется.

# Работа таймера ON-TIMER (таймер включения)

- Операция начинается за 5-60 минут до заданного времени, для доведения температуры в помещении до оптимального значения до назначенного времени. Стр. 189

Операция таймера включения (ON) может начаться независимо от того, работает кондиционер или нет.

Пример: Если вы хотите, чтобы к 8:00 в помещении была желаемая температура.

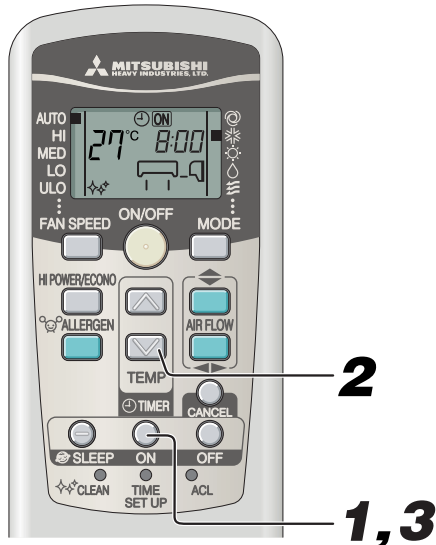

## 1

### Нажмите на кнопку ON-TIMER.

Мигает индикатор включения таймера

## 2

### Нажмите на кнопку или

При каждом нажатии этой кнопки индикация меняется в следующей последовательности:

→0:00→0:10→0:20→...→1:00→1:10→(Элементы по десять минут)

При каждом нажатии этой кнопки индикация меняется в следующей последовательности:

→0:00→23:50→23:40→...→23:00→22:50→(Элементы по десять минут)

Установите 8:00.

## 3

### Нажмите на кнопку ON-TIMER.

Показания дисплея перестают мигать и отображаются постоянно, что означает окончание установки.

завершена. Загорается лампочка таймера (желтая).

Операция будет остановлена, если она задается во время работы кондиционера.

### ПРИМЕЧАНИЕ

- Работа начнется за 5 - 60 минут до установленного времени.
- Индикатор таймера (желтый) погаснет в указанное время.
- Во время шага 2 обязательно нажмите кнопку в течение 60 секунд после последней операции, иначе настройка не будет задана.
- Во время работы таймера ON-TIMER (таймер включения) текущее время не отображается.
- Таймер включения (ON-TIMER) не будет работать во время проведения операции удаления аллергенов (ALLERGEN CLEAR).

### Изменение установленного времени

Установите новое время, используя кнопку ON-TIMER.

### Отмена

Нажмите на кнопку CANCEL, чтобы отключить индикатор таймера.

## Одновременное использование таймеров SLEEP TIMER (таймер спящего режима) и таймера ON-TIMER (таймер включения)

- Совместное использование таймеров SLEEP TIMER (таймер спящего режима) и ON-TIMER (таймер включения).

Пример: Если необходимо остановить устройство через 3 часа, а затем снова включить его, чтобы достичь заданной температуры в 8:00.

### ■ Настройка таймера SLEEP TIMER (таймер спящего режима)

Выполните установку в соответствии с процедурой на стр. 187.

Установите 3ч

### ■ Установка таймера включения (ON)

Выполните настройку в соответствии с инструкциями по настройке таймера ON-TIMER (таймер включения).

Установите 8:00

Установка отображения индикатора таймера (желтый) этого устройства выполнена.



- После завершения времени таймера SLEEP TIMER (таймер спящего режима), устройство будет выключено, чтобы включиться вновь за 5-60 минут до заданного времени таймера ON-TIMER (таймер включения).
- При достижении времени таймера ON-TIMER (таймер включения) индикатор таймера выключается.



### Изменение установленного времени

Установите новое время с помощью кнопки SLEEP или кнопки таймера включения (ON).

### Отмена

Нажмите кнопку CANCEL (отмена) для отключения таймера.

# Программирование работы таймеров

- Совместное использование таймеров OFF TIMER (таймер выключения). После завершения настроек работа таймеров будет повторяться в одно и то же время каждый день, пока не будет нажата кнопка ON/OFF (вкл/выкл).



Пример: Если необходимо остановить устройство в 22:30 часа, а затем снова включить его, чтобы достичь заданной температуры в 8:00.

- **Установка режима работы OFF-TIMER.**  
Установите в соответствии с инструкциями на странице 187.

Установите на 22:30

- **Установка режима работы ON-TIMER.**  
Установите в соответствии с инструкциями на странице 188.

Установите на 8:00

После завершения установок на устройстве загорится лампочка таймера (желтая).

Заданное время будет отображаться на пульте дистанционного управления. В зависимости от состояния работы индикация на дисплее будет изменяться.

8:00 Кондиционер начнет работу по команде ON-TIMER. Затем, по команде OFF-TIMER, кондиционер остановится.

22:30 Кондиционер остановится по команде OFF-TIMER. Затем, по команде ON-TIMER, кондиционер начнет работу.

### Изменение установленного времени:

Задайте новое время, используя кнопки OFF-TIMER или ON-TIMER.

### Отмена

Нажмите кнопку CANCEL (отмена) для отключения таймера.

### Комфортный запуск

При работе таймера ON-TIMER (таймер включения) кондиционер начинает работать немного раньше, чтобы к моменту времени включения температура в помещении достигла оптимальной. Это называется «комфортным запуском».

#### • Механизм

Температура в помещении проверяется за 60 минут до времени включения. В зависимости от температуры в тот момент, кондиционер включается за 5-60 минут до момента включения (ON) таймера.

• Функция комфорта работает также в режимах COOL (охлаждение) и HEAT (отопление) (включая автоматический режим AUTO). Данная функция не работает в режимах DRY.

▶ При работе в режиме COOL (Стоп) Начинается работа

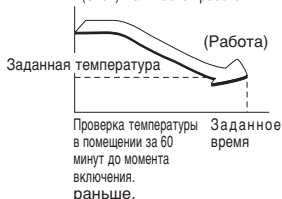

### Таймер SLEEP TIMER (таймер спящего режима)

Когда выбран таймер SLEEP TIMER (таймер спящего режима), через некоторое время заданная температура автоматически регулируется, чтобы в помещении не было слишком холодно при охлаждении или слишком тепло при обогреве.

- Во время охлаждения: понижение температуры до установленного значения осуществляется уменьшением на 1°C с момента начала операции SLEEP (когда выполнена настройка таймера). После этого температура поднимается на 1°C каждый час, чтобы увеличиться на 1°C по сравнению с текущей температурой.
- Во время отопления: установленная температура понижается на 1°C с момента начала операции SLEEP (когда выполнена настройка таймера). После этого температура понижается на 3°C каждый час, чтобы через два часа понизиться на 6°C по сравнению с текущей температурой.

# Работа режима ALLERGEN CLEAR (удаление аллергенов)

- Энергия энзимов используется для снижения количества аллергенов, накапливающихся на фильтре, противостоящем их распространению.

Направьте пульт дистанционного управления на кондиционер.

## 1

Нажмите кнопку ALLERGEN CLEAR.

Для выключения: Нажмите кнопку ON/OFF или ALLERGEN CLEAR.

### ПРИМЕЧАНИЕ

- Так как температура в помещении может немного меняться, рекомендуется, чтобы эта функция использовалась, когда в помещении никого нет. (Операция завершится автоматически через 90 мин).
- Во время операции удаления аллергенов (ALLERGEN CLEAR) нельзя выполнять установку температуры, скорости вращения вентилятора и направления воздушного потока.

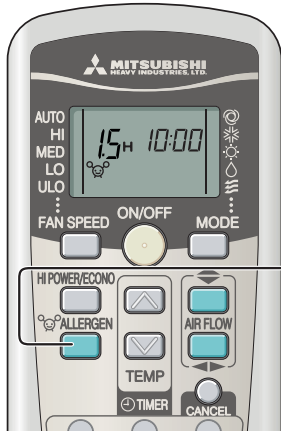

# Работа режимов HIGH POWER/ECONOMY (повышенная мощность/экономия)

Если кондиционер не работает, направьте на него пульт дистанционного управления и

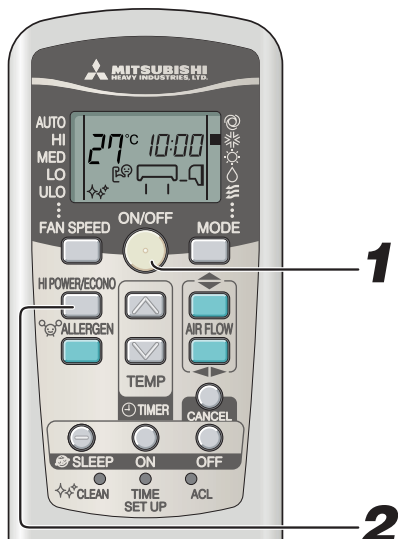

## 1

Нажмите кнопку ON/OFF.

## 2

Нажмите кнопку HI POWER/ECONO.

- Когда устройство работает в автоматическом режиме (AUTO), режиме охлаждения (COOL) или отопления (HEAT)

При каждом нажатии кнопки HI POWER/ECONO (повышенная мощность/экономия) индикация меняется в следующей последовательности:



- Когда устройство работает в режиме сушки (DRY) или режиме программы таймера (PROGRAM TIMER)

При каждом нажатии кнопки HI POWER/ECONO (повышенная мощность/экономия) индикация меняется в следующей последовательности:

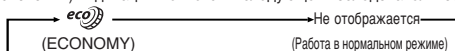

## Об операции работы с высокой мощностью (HIGH POWER)

Нажатие кнопки HI POWER/ECONO повышает интенсивность работы и инициирует повышение эффективности охлаждения или обогрева в течение 15. На пульте дистанционного управления отображается , а индикатор FAN SPEED (скорость вентилятора) исчезает.

### ПРИМЕЧАНИЕ

- В режиме работы с высокой мощностью (HIGH POWER) температура в помещении не контролируется. Когда это приводит к чрезмерному охлаждению или перегреву, снова нажмите кнопку HI POWER/ECONO (повышенная мощность/экономия) для отключения работы режима HIGH POWER (повышенная мощность).
- Режим работы с высокой мощностью (HIGH POWER) не может быть использован во время сушки (DRY) или при работе таймера.
- Если работа режима HIGH POWER (повышенная мощность) задана по таймеру ON-TIMER (таймер включения), он начнет работу сразу по достижении времени таймера.
- После начала работы следующих операций режим HIGH POWER (повышенная мощность) будет отключен.
  - ① Когда еще раз будет нажата кнопка HI POWER/ECONO.
  - ② Когда будет изменен режим работы.
  - ③ Через 15 мин. после начала работы с высокой мощностью.
- Не функционирует, если кондиционер отключен.
- После работы в режиме HI POWER (высокая мощность) вы можете услышать звук перетекающего хладагента.

## Об экономичном режиме работы (ECONOMY)

Нажатие кнопки HI POWER/ECONO активирует режим работы с пониженным потреблением энергии для предотвращения чрезмерного охлаждения или перегрева.

Устройство поддерживает температуру на 1,5°C выше установленной во время охлаждения или на 2,5°C ниже во время отопления. На пульте дистанционного управления отображается , а индикатор FAN SPEED (скорость вентилятора) исчезает.

### ПРИМЕЧАНИЕ

- Устройство перейдет в режим ECONOMY (экономия) при следующем запуске, в случае если:
  - ① Кондиционер остановлен с помощью кнопки ON/OFF (вкл/выкл) при работе режима ECONOMY (экономия).
  - ② Кондиционер остановлен таймерами SLEEP (таймер спящего режима) или OFF-TIMER (таймер выключения) при работе режима ECONOMY (экономия).
  - ③ Была завершена операция CLEAN (очистка) или ALLERGEN CLEAR (удаление аллергенов).
- После начала работы следующих операций режим ECONOMY (экономия) будет отключен.
  - ① Когда еще раз будет нажата кнопка HI POWER/ECONO.
  - ② Когда режим сушки (DRY) будет изменен на режим вентиляции (FAN).
- Не функционирует, если кондиционер отключен.



# Работа режима SELF CLEAN (самоочистка)

- Операция очистки (CLEAN) должна быть выполнена после работы устройства в автоматическом режиме, режиме охлаждения (COOL) и сушки (DRY) для удаления влаги из внутреннего устройства, а также для предотвращения возникновения плесени и бактерий.



## 1 Для активации режима CLEAN (очистка) нажмите переключатель CLEAN (очистка) кончиком шариковой ручки или подобным предметом.

При каждом нажатии этого переключателя индикация меняется в следующей последовательности:

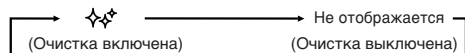

### ПРИМЕЧАНИЕ

- Через два часа кондиционер автоматически остановится. Чтобы выключить кондиционер в данный момент, нажмите кнопку ON/OFF.
- Операция CLEAN (очистка) невозможна после завершения работы режимов HEAT (отопление), FAN (вентиляция), OFF-TIMER (таймер выключения), SLEEP (таймер спящего режима) и ALLERGEN CLEAR (удаление аллергенов).
- Во время операции очистки вентилятор внутреннего устройства работает около двух часов.
- Индикатор RUN горит во время выполнения операции очистки (CLEAN).

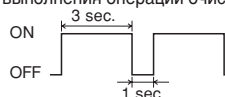

- Нажатие кнопки SLEEP (таймер спящего режима) или ALLERGEN CLEAR (удаление аллергенов) во время операции CLEAN (очистка) отменяет эту операцию, после чего устройство переключается на работу в режиме SLEEP (таймер спящего режима) или ALLERGEN CLEAR (удаление аллергенов).
- Эта функция не предназначена для удаления плесени, микробов или грязи, скопившихся на приборе.

# Функция автоматического перезапуска

## ■ Что такое функция автоматического перезапуска?

- Функция перезапуска запоминает состояние работы кондиционера непосредственно перед аварийным отключением питания, а затем, при возобновлении подачи питания, автоматически возобновляет работу, с теми же режимами, что и до отключения.
- Следующие установки будут отменены:
  - Установки таймера
  - Работа в режиме HIGH POWER (высокой мощности)

### ПРИМЕЧАНИЕ

- Функция перезапуска включена, когда кондиционер отгружается с завода. Проконсультируйтесь у Вашего дилера, если эту функцию следует отменить.
- При сбое подачи энергии установленное значение таймера отменяется. Когда подача энергии возобновится, переустановите таймер.

# Советы по эффективной эксплуатации

- Для удобства и эффективности пользования прибором пожалуйста соблюдайте следующие рекомендации.

<p><b>Устанавливайте подходящую температуру в помещении.</b> Чрезмерно высокая или низкая температуры наносят вред вашему здоровью и впустую расходуют электроэнергию.</p>	<p><b>Регулярно чистите фильтр воздуха.</b> Засоренный фильтр блокирует воздушный поток и снижает эффективность работы кондиционера.</p>	<p><b>Избегайте прямых солнечных лучей и сквозняков.</b> В режиме охлаждения защищайтесь от прямых солнечных лучей, закрывая занавески и оконные жалюзи. Держите закрытыми окна и двери, за исключением ситуаций проветривания.</p>
<p><b>Правильно регулируйте направление воздушного потока.</b> Для обеспечения постоянной температуры в помещении регулируйте направление воздушного потока по вертикали и горизонтали.</p>	<p><b>Включайте прибор только по мере необходимости.</b> Правильно используйте таймер для работы прибора в нужное время.</p>	<p><b>При работе режима охлаждения держите источники тепла подальше.</b> По возможности держите источники тепла вне помещения.</p>

# Уход за прибором

## Перед чисткой

Выключите питание.



• Не допускайте попадания воды.

Опасность поражения электротоком.



Протирайте прибор мягкой сухой тряпочкой.

- Не прикасайтесь к алюминиевым пластинам радиатора теплообменника.
- Устойчиво расположитесь на стремянке или другом неподвижном предмете во время удаления приточной панели и фильтра.

Запрещается использовать следующие вещества:

- Горячая вода (40°C или выше) Она может вызвать деформацию прибора или его обесцвечивание.
- Бензин, растворитель, эфир или полировочные средства и т.д. Их использование может деформировать прибор или оставить на нем царапины.

## Во время рабочего сезона

Чистка фильтра воздуха

Стандартная периодичность - один раз в две недели

**1** Снимите фильтр воздуха

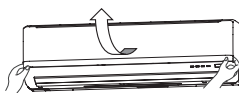

- Потянув на себя, поднимите панель воздухоприемника.
- Осторожно возьмитесь за ручки по обеим сторонам, и, немного приподняв, снимите панель, потянув ее на себя.



**2** Чистка

Если фильтр сильно загрязнен, промойте его теплой водой (прибл. 30°C) и тщательно просушите.

- ⚠ ОСТОРОЖНО
- Запрещается промывать фильтр кипятком.
  - Запрещается сушить фильтр над открытым огнем.
  - Снимайте фильтр осторожно.



**3** Установите фильтр воздуха на место

- Крепко удерживая фильтр с обеих сторон, как показано на рисунке справа, вставьте его до упора.
- Эксплуатация кондиционера без воздушного фильтра приведет к загрязнению прибора и нанесению ущерба.

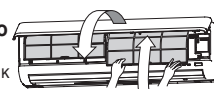

Чистка прибора

- Протирайте прибор мягкой, сухой тряпочкой или используйте пылесос.
- Если прибор сильно загрязнен, протрите его тряпочкой, смоченной в теплой воде.

Очистка воздушной приточной панели

- Удаление, установка воздушной приточной панели.
- Панель можно промывать в воде. После промывки водой удалите влагу с панели и просушите под прямым солнечным светом.

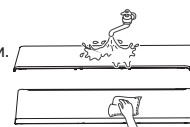

## Как открывать и закрывать панель воздухоприемника

**Открытие**

Поставив пальцы в углубления по обеим сторонам панели, потяните ее на себя таким образом, чтобы она открылась под углом приблизительно в 60 градусов.

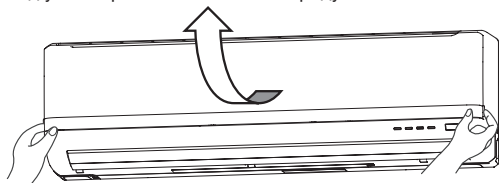

**Закрывание**

Равномерно нажимайте на панель с обеих сторон, а затем слегка нажмите по центру панели.

## Снятие, установка панели воздухоприемника

**Снятие**

При снятии панели воздухоприемника для внутренней очистки или других целей, откройте ее на угол в 80 градусов, после чего потяните на себя.

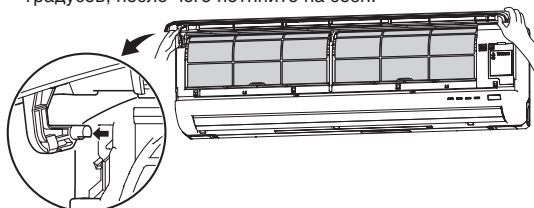

**Установка**

Закрепите верхний край панели воздухоприемника путем легкого нажатия на нее, а затем закройте панель.

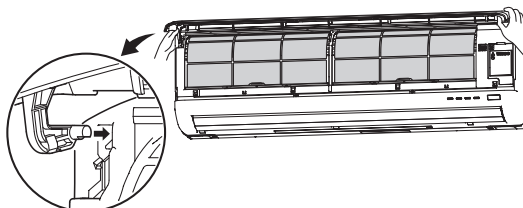

**ПРИМЕЧАНИЕ**

Засорение воздушного фильтра пылью и т.д. вредно влияет на работу прибора в режимах охлаждения/отопления, и при этом повышается уровень шума. Загрязнение может также привести к излишнему потреблению электроэнергии. Пожалуйста регулярно чистите фильтр воздуха.

**В конце сезона**

- 1** **Включите вентилятор на 2-3 часа.**  
Просушите внутренние детали прибора.
- 2** **Остановите устройство и отключите питание.**  
Когда устройство не выполняет какие-либо операции, оно потребляет приблизительно 4 Вт. Отключение питания поможет сэкономить электроэнергия и снизить затраты.
- 3** **Прочистите фильтры воздуха и установите их на место.**
- 4** **Прочистите внутренний и наружный приборы.**
- 5** **Снимите батарейки из пульта дистанционного управления.**

**В начале сезона**

- 1** **Убедитесь в том, что провод заземления не оборван и не отключен.**
- 2** **Убедитесь в отсутствии коррозии или ржавчины на монтажном основании наружного модуля.**
- 3** **Убедитесь в отсутствии предметов, которые могут препятствовать движению воздушного потока в области входных и выходных воздушных отверстий на внутреннем и наружном модуле.**
- 4** **Убедитесь в том, что фильтры воздуха прочищены.**
- 5** **Включите питание.**
- 6** **Вставьте батарейки в пульт дистанционного управления.**

**Установка, осмотр и замена фильтра очистки воздуха**

1. Откройте приточную панель и выньте воздушные фильтры.  Стр. 192
2. Выньте крепления вместе с установленным в них фильтром очистки воздуха из кондиционера.
3. Выньте фильтр удаления аллергенов (светло оранжевый) из оправы и осмотрите его. Для очистки фильтра удаления аллергенов от пыли или грязи используйте пылесос. Замените фильтр удаления аллергенов, если его невозможно очистить или он использовался более 1 года. (Фильтр удаления аллергенов необходимо заменять 1 раз в год. Однако действительное время замены может отличаться в зависимости от условий эксплуатации фильтра).

Выньте фотокаталитический моющийся дезодорирующий фильтр (оранжевый) из оправы и осмотрите его. Периодически удаляйте любую пыль или грязь с фотокаталитического моющегося дезодорирующего фильтра. Если фотокаталитический моющийся дезодорирующий фильтр частично загрязнен, его можно промыть водой. Так как фильтр очень хрупкий, чтобы избежать повреждений, промывайте его только установленным в оправу. После промывки высушите фильтр на солнечном свете. Дезодорирующий эффект фильтра восстанавливается под воздействием солнечного света.

(Не выбрасывайте фильтродержатели. Они пригодны для повторного использования.)

(Не выбрасывайте оправы фильтров. Они должны использоваться снова).

4. Установите фильтр очистки воздуха в крепления и поместите крепления в кондиционер.

**ПРИМЕЧАНИЕ**

- Фильтр удаления аллергенов и фотокаталитический моющийся дезодорирующий фильтр могут устанавливаться с правой или с левой стороны кондиционера воздуха.
- Фильтр удаления аллергенов необходимо устанавливать светло оранжевой стороной вперед.

5. Установите воздушные фильтры и закройте приточную панель.  Стр. 192

**⚠ ОСТОРОЖНО**

- Теплообменник может травмировать ваши пальцы.

Для получения нового фильтра очистки воздуха обратитесь к Вашему дилеру.

Элемент	Функция	Цвет
Фильтр удаления аллергенов	Энергия энзимов используется для снижения количества аллергенов, накапливающихся на фильтре.	Светло-оранжевый
Фотокаталитический моющийся дезодорирующий фильтр	Источники неприятных запахов уничтожаются на фильтре в результате дезодорирующего эффекта.	Оранжевый

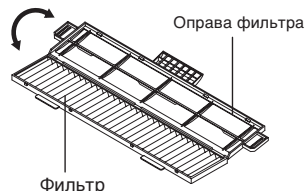
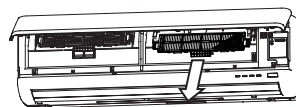

# Советы по установке кондиционера

## Подходящее место для установки

- Не ставьте перед внутренним модулем какие-либо препятствия, которые могут воспрепятствовать нормальной вентиляции и работе кондиционера.
- Не устанавливайте устройство в следующих местах:
  - В местах, где существует опасность утечки воспламеняющихся газов.
  - В местах значительного разбрызгивания масла.
- Где возможны поломки, связанные с установкой прибора рядом с минеральным источником, генерирующим серноокислые газы или на морском курорте, подверженном воздействию морских ветров. Проконсультируйтесь у Вашего дилера.
- Кондиционер воздуха и пульт дистанционного управления должны находиться на расстоянии как минимум 1 м от телевизора или радиоприемника.
- Проводите дренаж жидкости, полученной в результате осушения воздуха, из внутреннего прибора в месте, где влага отводится полностью.

## Следите за уровнем рабочего шума!

- При установке прибора следите за тем, чтобы место установки смогло выдержать вес прибора и не увеличивало уровень рабочего шума или вибрации. Если существует вероятность того, что вибрация может передаваться по дому, закрепите устройство с помощью виброзащитных прокладок, устанавливаемых между устройством и монтажными деталями.
- Выберите такое место, где холодный или теплый воздух, или шум из внутреннего и наружного модуля не мешают вашим соседям.
- Не оставляйте никаких препятствий рядом с входным и выходным воздушным отверстием внутреннего прибора. Это может привести к неправильному функционированию кондиционера и увеличению уровня рабочего шума.
- Если вы услышите необычный шум во время работы прибора, обратитесь к Вашему дилеру.

## Проверки и уход за прибором

- В зависимости от условия эксплуатации внутренние части кондиционера могут загрязниться через несколько лет работы. Загрязнение снижает эффективность работы устройства. В дополнение к обычной чистке рекомендуется проводить проверки и техническое обслуживание. (долговечность исправного кондиционера увеличивается)
- Для проведения проверок и технического обслуживания обратитесь к Вашему дилеру или дистрибьютору. (За предоставление этих услуг взимается плата).
  - Мы рекомендуем проводить проверки и техническое обслуживание вне рабочего сезона.
  - Если шнур питания данного прибора поврежден, его замена должна производиться ремонтной организацией, назначенной заводом-изготовителем, так как в данном случае необходим специальный инструмент.

# Возможные неисправности и способы их устранения

Перед тем, как вызвать сервисную службу, пожалуйста, произведите следующие проверки.

### Кондиционер не работает.

Возможно, выключен выключатель питания?



Установлен ли таймер в положение "ON"?



Возможно, произошло отключение электроснабжения или перегорел предохранитель?



Если кондиционер воздуха не работает должным образом после того, как Вы произвели указанные слева проверки, или если у Вас остаются сомнения после ознакомления с информацией на странице 195, или если присутствуют симптомы, описанные на странице 196, отключите питание и обратитесь к своему дилеру.

### Слабое охлаждение или отопление

Установили ли Вы термостат на подходящую температуру?

подходящая температура



Чист ли фильтр воздуха? (Не засорен?)

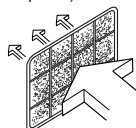

Возможно, Вы забыли закрыть двери или окна?

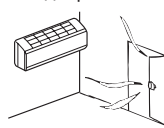

### Слабое охлаждение

Возможно в помещении проникают прямые солнечные лучи?



Возможно, в помещении работает источник тепла?

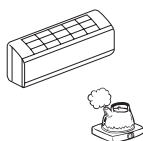



Возможно, в помещении слишком много людей?





В этом кондиционере используется альтернативный хладагент (R410A). Когда вы обращаетесь к вашему дилеру для проведения обслуживания или осмотра, обязательно объясните причину своего обращения.

# Примечание

<p>Устройство не удается запустить сразу же после его остановки.</p> <p>(Горит лампочка RUN)</p> 	<p>Перезапуск заблокирован на 3 минуты после того, как вы остановили работу устройства для его защиты.</p>  <p>Трехминутный таймер защиты в микрокомпьютере автоматически запустит устройство.</p>
<p>При запуске режима HEATING (отопление) отсутствует воздушный поток.</p> <p>Лампочка RUN медленно мигает (1,5 сек. ВКЛ, 0,5 сек. ВЫКЛ.)</p>	<p>Выход воздуха остановлен с тем, чтобы предотвратить выдувание холодного воздуха до того момента, пока не прогреется теплообменник. (от 2 до 5 минут) (программа HOT KEEP (поддержание температуры обогрева))</p>
<p>Воздух не поступает в течение 5-10 минут или не нагревается при работе режима HEATING (отопление).</p> <p>Лампочка RUN медленно мигает (1,5 сек. ВКЛ, 0,5 сек. ВЫКЛ.)</p>	<p>При низкой уличной температуре и высокой влажности прибор иногда автоматически выполняет операцию размораживания. Пожалуйста подождите. В процессе размораживания из наружного прибора иногда капает вода или выходит пар.</p>
<p>При запуске режима DRY (высушивание) отсутствует воздушный поток.</p> <p>(Лампочка RUN горит)</p>	<p>Вентилятор внутреннего прибора может останавливаться для предотвращения повторного испарения извлеченной влаги и для сбережения электроэнергии.</p>
<p>В режиме охлаждения COOL из прибора выходит пар.</p>	<p>Это может происходить при очень высокой комнатной температуре и влажности в помещении. Выход пара прекращается при снижении температуры и уровня влажности.</p>
<p>Можно почувствовать запах.</p>	<p>Воздух, выдуваемый во время работы кондиционера, может пахнуть. Это вызвано попаданием в прибор табачного дыма или косметических средств.</p>
<p>Слышен слабый булькающий звук.</p> 	<p>Этот звук вызван циркулированием хладагента внутри прибора.</p>
<p>Слышно слабое потрескивание.</p>	<p>Оно вызвано тепловым расширением или сжатием.</p>
<p>Вы слышите шипенье или щелкающий звук.</p>	<p>Это является следствием работы клапана управления хладагента или электрических компонентов.</p>
<p>После перерыва в подаче электропитания и его возобновления устройство не запускается.</p>	<p>Если функция автоматического перезапуска не настроена, устройство не перезапустится. Для перезапуска кондиционера воспользуйтесь пультом дистанционного управления.</p>
<p>Не принимаются сигналы с пульта дистанционного управления.</p>	<p>Сигналы с пульта дистанционного управления могут не приниматься в случае, если приемник сигналов на кондиционере попал в зону воздействия прямых солнечных лучей или иного яркого источника света. В этом случае уберите солнечное освещение или ослабьте источник иного освещения.</p>
<p>На выдувных решетках прибора возможно образование влаги.</p>	<p>Если в условиях высокой влажности прибор долгое время не эксплуатировался, на выдувных решетках возможно образование влаги и капание воды.</p>
<p>Из внешнего блока слышится свистящий шум.</p>	<p>Шум говорит об увеличении или уменьшении скорости вращения компрессора.</p>
<p>Вентилятор не может остановиться сразу же после остановки прибора.</p>	<p>Вентилятор внутреннего прибора : Вентилятор не будет останавливаться после 2 часов, если установлена операция очистки (CLEAN). Вентилятор внешнего прибора : Для защиты прибора вентилятор не будет останавливаться в течение приблизительно 1 минуты.</p>
<p>Лампочка RUN будет продолжать гореть, несмотря на то, что работа была остановлена.</p>	<p>Индикатор RUN горит во время выполнения операции очистки (CLEAN). После окончания операции очистки (CLEAN) индикатор погаснет.</p>
<p>Иногда при включении кондиционера в течение непродолжительного времени слышится шипение.</p>	<p>Это связано с прекращением работы другого внутреннего блока.</p>

# Обратитесь к своему дилеру

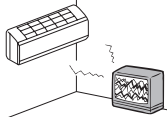
■ Незамедлительно выключите выключатель питания и обратитесь с Вашему дилеру в любой из нижеописанных ситуаций:

<p>Постоянно перегорает предохранитель или выключатель.</p> 	<p>Оболочка кабеля потрескалась. Кабель питания сильно нагревается.</p> <p style="text-align: center;">⚠ ОСТОРОЖНО</p> <p>Если повредился шнур питания, во избежание несчастного случая обратитесь к Вашему дилеру или квалифицированному инженеру, чтобы заменить шнур.</p>	
<p>Начинаются неполадки в работе телевизора, радиоприемника или иного оборудования.</p> 	<p>Выключатель не включается должным образом.</p> 	<p>Во время работы слышен странный шум.</p> 
<p>Если наблюдается ненормальная работа устройства, немедленно отключите питание и снова включите его через 3 минуты. Устройство продолжает работать ненормально даже после его перезапуска с помощью кнопки ON/OFF (вкл/выкл) на пульте дистанционного управления.</p>		<p>Лампочки RUN (работа) и TIMER (таймер) на дисплее устройства быстро мигают (0,5 сек. ON (вкл) и 0,5 сек. OFF (выкл)) и не работают.</p>

## О многокомпонентном кондиционере воздуха

### Совместная работа

- Кондиционеры воздуха не могут одновременно работать в различных режимах, например, один прибор - в режиме Охлаждения ("Cool"), а другой прибор - в режиме Отопления ("Heat").
- При работе в различных режимах тот кондиционер воздуха, который включился в режим первым, получит приоритет, что означает, что другой кондиционер воздуха, включившийся позднее, будет работать в режиме вентиляции.
- В тех случаях, когда Вам необходимо предоставить приоритет кондиционеру, включенному позднее, Вам необходимо либо остановить кондиционер, имеющий приоритет в данный момент, либо сделать так, чтобы режим работы приоритетного кондиционера совпадал с режимом работы кондиционера, включенного позднее.

### Автоматический режим

- Когда переключатель режимов на пульте дистанционного управления установлен на автоматический режим ("Auto"), кондиционер воздуха автоматически выбирает Охлаждение ("Cool"), Сушку ("Dry") или Сушку ("Heat") в момент запуска в зависимости от температуры в помещении.
- Во время совместной работы нескольких приборов кондиционера воздуха режимы работы могут автоматически изменяться, реагируя на температуру в различных помещениях; в результате это приведет к остановке наружного прибора. В таком случае необходимо использовать режим ОХЛАЖДЕНИЯ (COOL) или ОТОПЛЕНИЯ (HEAT) вместо АВТОМАТИЧЕСКОГО (AUTO) режима. (Это касается только тех ситуаций, когда используется более, чем один кондиционер воздуха.)

### Операция регенерации хладагента (масляного)

- Если все внутренние приборы не работают в один и тот же продолжительный период времени, производительность охлаждения или обогрева может быть временно снижена. Это происходит вследствие выполнения процесса регенерации хладагента (масляного) в неработающих внутренних приборах. В это время может быть слышен звук потока хладагента в остановленных внутренних приборах.

# Функция самодиагностики

■ Мы стремимся к постоянному совершенствованию изделий путем установки индикаторов, указывающих на появление каждой из описанных ниже неисправностей:

Лампочка RUN		Описание неисправности	Причина
Горит лампочка TIMER	Мигает 1 раз	Ошибка датчика 1 теплообменника	<ul style="list-style-type: none"> <li>Порван провод датчика 1 теплообменника, плохо подключен разъем</li> </ul>
	Мигает 2 раза	Ошибка датчика температуры в помещении	<ul style="list-style-type: none"> <li>Обрыв провода датчика температуры в помещении, плохой контакт в соединении</li> </ul>
	Мигает 3 раза	Ошибка датчика 3 теплообменника	<ul style="list-style-type: none"> <li>Порван провод датчика 3 теплообменника, плохо подключен разъем</li> </ul>
	Мигает 5 раз	Ошибка напряжения активного фильтра	<ul style="list-style-type: none"> <li>Подается неверное питание</li> </ul>
	Мигает 6 раз	Ошибка двигателя внутреннего вентилятора	<ul style="list-style-type: none"> <li>Неисправен двигатель вентилятора, плохой контакт в соединении</li> </ul>
	Мигает 7 раз	Недостаточное количество хладагента Рабочий клапан закрыт Ошибка датчика 1 теплообменника	<ul style="list-style-type: none"> <li>Недостаточное количество хладагента, утечка</li> <li>Рабочий клапан закрыт</li> <li>Порван провод датчика 1 теплообменника, плохо подключен разъем</li> </ul>

Лампочка TIMER		Описание неисправности	Причина
Лампочка RUN продолжает мигать	Мигает 1 раз	Ошибка датчика наружной температуры	<ul style="list-style-type: none"> <li>Обрыв провода датчика наружной температуры, плохой контакт в соединении</li> </ul>
	Мигает 2 раза	Ошибка датчика жидкостной трубы наружного теплообменника	<ul style="list-style-type: none"> <li>Обрыв провода датчика жидкостной трубы теплообменника, плохой контакт в соединении</li> </ul>
	Мигает 4 раза	Ошибка датчика нагнетательного трубопровода	<ul style="list-style-type: none"> <li>Поврежден провод датчика нагнетательного трубопровода. Слабый контакт соединителя</li> </ul>
	Мигает 5 раз	Сбой датчика всасывающей трубки	<ul style="list-style-type: none"> <li>Порван провод датчика всасывающей трубки, плохо подключен разъем</li> </ul>

Горит лампочка RUN	Мигает 1 раз	Отсутствие тока	<ul style="list-style-type: none"> <li>Блокировка компрессора, размыкание фазы на выходе компрессора, короткое замыкание транзистора в сети питания, закрытие рабочего клапана</li> </ul>
	Мигает 2 раза	Неисправность наружного блока	<ul style="list-style-type: none"> <li>Неисправен транзистор в сети питания, неисправна магистраль компрессора</li> <li>Обрыв провода датчика выпускной трубы, плохой контакт в соединении</li> <li>Засорение компрессора</li> </ul>
	Мигает 3 раза	Чрезмерный ток	<ul style="list-style-type: none"> <li>Перегрузка, избыток хладагента в системе</li> </ul>
	Мигает 4 раза	Ошибка транзистора	<ul style="list-style-type: none"> <li>Транзистор поврежден</li> </ul>
	Мигает 5 раз	Перегрев компрессора	<ul style="list-style-type: none"> <li>Недостаток хладагента, неисправный датчик выпускной трубы, закрыт рабочий клапан</li> </ul>
	Мигает 6 раз	Ошибка передачи сигнала	<ul style="list-style-type: none"> <li>Неисправность в системе электропитания. Обрыв сигнального провода, неисправность платы внутреннего/наружного блока</li> </ul>
	Мигает 7 раз	Ошибка двигателя внешнего вентилятора	<ul style="list-style-type: none"> <li>Дефектный двигатель вентилятора, плохое соединение разъема</li> </ul>
	Продолжает мигать	Защита системы охлаждения от высокого давления	<ul style="list-style-type: none"> <li>Избыток газа, короткое замыкание наружного модуля</li> </ul>

Лампочка RUN мигает два раза	Мигает 2 раза	Заблокирован ротор	<ul style="list-style-type: none"> <li>Неисправен компрессор</li> <li>Размыкание фазы компрессора</li> <li>Неисправны платы наружного блока</li> </ul>
------------------------------	---------------	--------------------	--





MITSUBISHI HEAVY INDUSTRIES, LTD. Klimasını seçtiğiniz için teşekkürler. En iyi ve en uzun ömürlü performansı elde etmek için, klimanızı kullanmadan önce lütfen bu Kullanım Kılavuzunu okuyun ve talimatlarına uyun. Kılavuzu okuduktan sonra güvenli bir yerde saklayın. Kullanımla ilgili sorularınız olduğunda veya herhangi bir aksaklıkla karşılaştığınızda Kılavuza başvurun.

Bu klima konutlarda kullanılmak içindir.

R410A gazını atmosfere boşaltmayın: R410A, Kyoto Protokolü tarafından Küresel Isınma Potansiyeli (Global warming potential - GWP) = 1975 olarak düzenlenmiş bir flüorlu sera gazıdır.

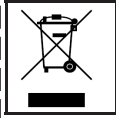

Klima ürününüz bu simgeyle i aretlenmi olabilir. Bu, Atık Elektrikli ve Elektronik Ekipmanın (2002/96/EC sayılı Direktifteki ekliliyle WEEE) genel ev çöpüyle karı tırlmaması gerekti i anlamına gelir. Klimalar, yetkili yeniden kullanım, geri dönü üm ve iyile tirme tesislerinde i lenmemeli ve belediyenin çöp sisteminde imha edilmemelidir. Lütfen daha ayrıntılı bilgi için montajı yapan yerle veya yetkili makamlarla ba lantı kurun.



Klima ürününüzün içerd i batarya bu simgeyle i aretlenmi tir ve Avrupa Birli i'nin 2006/66/EC sayılı direktifi 20. maddesi ve II. ek kısmı uyarınca son kullanıcılara bilgi sa lamaktadır. Bataryanın ömrü doldu unda, genel ev çöpüyle birlikte atılmamalıdır. E er yukarıda gösterilen sembolün altında bir kimyasal madde sembolü bulunuyorsa, bu bataryanın belirli bir konsantrasyon miktarının üzerinde a ır metal içermesi anlamına gelir. A a ıdaki gibi gösterilecektir: Hg:cıva(%0.0005) , Cd:kadmiyum(%0.002) , Pb:kur un(%0.004) Lütfen bataryalarınızı gerekti i gibi do ru bir ekilde yerel atık toplama merkezimize veya geri dönü üm tesislerine götürünüz.

Tüm Kapalı Mekan ve Açık Mekanlardan alınan ses emisyonu basınç seviyesi 70 dB'in(A) altındadır.



## İçindekiler

Güvenlik önlemleri.....	200	ON-TIMER'ın (AÇILMA ZAMANLAYICISI) kullanımı .....	210
Parçaların adları ve işlevleri .....	202	SLEEP TIMER + ON-TIMER'ın (UYKU ZAMANLAYICISI ve AÇILMA ZAMANLAYICISI) kullanımı .....	210
Uzaktan kumandanın kullanımı .....	204	PROGRAM TIMER'ın (PROGRAM ZAMANLAYICISI) kullanımı .....	211
Uzaktan kumandayla kullanım hatası ...	204	ALLERGEN CLEAR'ın (ALERJEN TEMİZLİĞİ) kullanımı .....	211
Geçici çalışma kullanımı .....	204	HIGH POWER/ECONOMY'nin (YÜKSEK GÜÇ/EKONOMİ) kullanımı ...	212
Uzaktan kumanda kullanım ve ekran bölümü.....	205	SELF CLEAN'in (KENDİ KENDİNİ TEMİZLİK) kullanımı .....	213
Geçerli zaman ayarı .....	205	Otomatik yeniden çalıştırma fonksiyonu .....	213
AUTO (OTOMATİK) modunun kullanımı .....	206	Etkili bir kullanım için ipuçları .....	213
AUTO (OTOMATİK) çalışma sırasında sıcaklık ayarı .....	206	Bakım .....	214
FAN SPEED (FAN HIZI) .....	206	Doğru montaj.....	216
COOL/HEAT/DRY/FAN (SOĞUTMA/ISITMA/NEM ALMA/FAN) modunun kullanımı .....	207	Sorunların saptanması ve çözülmesi ....	216
Klima çalışabilir sıcaklık ayarı .....	207	Not.....	217
HEAT (ISITMA) modunda çalışmanın özellikleri .....	207	Yetkili satıcınızla temasa geçin .....	218
Hava akışı yön ayarı .....	208	Çoklu klimalar hakkında .....	218
SLEEP TIMER'ın (UYKU ZAMANLAYICISI) kullanımı .....	209	Otomatik arıza tespit fonksiyonu .....	219
OFF-TIMER'ın (KAPANMA ZAMANLAYICISI) kullanımı .....	209		

**TÜRKÇE**

# Güvenlik önlemleri

- Sistemi kullanmaya başlamadan önce, sistemin uygun biçimde çalışmasını sağlamak için bu “Güvenlik önlemleri”ni dikkatle okuyun.
- Bu kullanım kılavuzunu okuduktan sonra lütfen ileride de başvurmak üzere saklayın. Klimayı başka birisi kullanacaksa, kılavuzun da yeni kullanıcıya verilmesini sağlayın.



 <b>TEHLİKE</b>	Yanlış bir işlem can kaybı, ağır yaralanma, vb. ciddi bir sonuca yol açabilir.
 <b>UYARI</b>	Şartlara bağlı olarak ciddi bir sorun teşkil edebilir.





Güvenliğiniz açısından hayati önem taşıyan bu önlemlere uymakta büyük özen gösterin.

- Metinde sık sık geçen simgelerin anlamları aşağıda verilmiştir:



	<b>Kesinlikle yasaktır.</b>		<b>Talimatlara uymakta büyük özen gösterin.</b>		<b>Doğru topraklama sağlayın</b>
---	-----------------------------	---	---	---	----------------------------------



## ■ MONTAJ İLE İLGİLİ ÖNLEMLER

 <b>TEHLİKE</b>	
	<ul style="list-style-type: none"><li>• <b>Bu sistem ev içi kullanım içindir.</b> Mühendislik atölyesi gibi zorlu ortamlarda kullanıldığı takdirde cihaz düzgün çalışmayabilir.</li></ul>
	<ul style="list-style-type: none"><li>• <b>Sistem Yetkili Servis tarafından monte edilmelidir.</b> Sistemin montajını tek başınıza yapmanız tavsiye edilmez, zira hatalı kullanım su sızıntısı, elektrik çarpmaları veya yangına neden olabilir.</li></ul>

 <b>UYARI</b>	
	<ul style="list-style-type: none"><li>• <b>Yanıcı gaz kaçağı olabilecek yerlere monte etmeyin.</b> Gaz kaçağı yangın çıkmasına neden olabilir.</li></ul>
	<ul style="list-style-type: none"><li>• <b>Montaj yerine bağlı olarak bir toprak sızıntı kesici gerekebilir.</b> Toprak sızıntı kesici monte etmezseniz elektrik çarpması meydana gelebilir.</li><li>• <b>Tahliye hortumunu bütün su tahliye edilecek şekilde taktığınızdan emin olun.</b> Yanlış montaj suyun oda içine damlayarak mobilyaları ıslatmasına yol açabilir.</li></ul>
	<ul style="list-style-type: none"><li>• <b>Sistem mutlaka uygun biçimde topraklanmalıdır.</b> Toprak kabloları asla gaz borusu, su borusu, paratoner veya telefonun toprak kablosuna bağlanmamalıdır. Toprak hattının yanlış bağlanması elektrik çarpmasına yol açabilir.</li></ul>

## ■ KULLANIMLA İLGİLİ ÖNLEMLER

 <b>TEHLİKE</b>	
	<ul style="list-style-type: none"><li>• <b>Kendinizi soğuk havaya uzun süre maruz bırakmayın.</b> Aksi halde vücudunuz etkilenebilir ve sağlık sorunlarıyla karşılaşabilirsiniz.</li><li>• <b>Hava girişine hiçbir şey sokmayın.</b> İç fan yüksek hızla döndüğünden bu durum yaralanmaya neden olabilir.</li></ul>
	<ul style="list-style-type: none"><li>• <b>Uzaktan kumandayı küçük çocukların erişemeyeceği bir yere koyun.</b> Bu uyarıya uyulmaması, pillerin yutulmasına veya diğer kazalara yol açabilir.</li></ul>

 <b>UYARI</b>	
	<ul style="list-style-type: none"><li>• <b>Yalnızca onaylı sigortalar kullanın.</b> Onaylı sigorta yerine çelik veya bakır tel kullanılması, cihazın bozulmasına veya yangına yol açabileceği için kesinlikle men edilmiştir.</li><li>• <b>Düğmeleri ıslak ellerle tutmayın.</b> Aksi halde elektrik çarpması meydana gelebilir.</li><li>• <b>İç üniteye asılmayın veya sallamayın.</b> İç ünite aşağı düşerse yaralanabilirsiniz.</li><li>• <b>Fanın yakınına yanıcı böcek ilacı veya sprey boya koymayın, ayrıca bunları doğrudan sisteme doğru sıkmayın.</b> Aksi halde yangın çıkabilir.</li><li>• <b>Klimanın önüne, hava akımını doğrudan kesecek biçimde hiçbir ısıtma cihazı konmamalıdır.</b> Aksi halde cihaz uygun biçimde çalışmayabilir.</li></ul>

## ■ Güvenlik önlemleri

### ⚠ UYARI



- **Klimayı suyla yıkamayın.**  
Aksi halde elektrik çarpması meydana gelebilir.
- **Klima sadece esas amacına yönelik olarak kullanılmalıdır. Gıda maddelerinin, saksı çiçeklerinin, hayvanların, hassas cihazların veya sanat yapıtlarının saklanması gibi başka amaçlarla kullanılmamalıdır.**  
Klima sadece normal konut odalarında kullanım içindir. Klimanın herhangi bir başka amaçla kullanılması yiyecek vb maddelerinin kalitesini bozabilir.
- **Klimanın üzerine vazo vb. gibi içinde su bulunan kaplar koymayın.**  
Klimaya su kaçması tesisatın bozulmasına neden olabilir, bu ise elektrik çarpması ile sonuçlanabilir.
- **Sistemi, hava akış yönünün bitki veya hayvanların doğrudan üzerine geleceği bir yere monte etmeyin.**  
Aksi halde hayvanların ve çiçeklerin sağlıklı olumsuz etkilenir.
- **Klimanın üzerine oturmayın ve üzerine hiçbir şey koymayın.**  
Klimanın devrilmesi veya üzerindeki eşyaların düşmesi yaralanmaya neden olabilir.
- **Klimanın altındaki destek yapısını, uzun bir süre kullandıktan sonra ara sıra kontrol edin.**  
Herhangi bir hasarı derhal onarmazsanız, ünite aşağı düşerek kişisel yaralanmaya yol açabilir.
- **Hava ısı eşanjörünün alüminyum kanatçıklarına dokunmayın.**  
Yaralanmaya yol açabilir.
- **Elektrikli ev aletleri veya ev gereçlerini iç veya dış ünitelerin altına koymayın.**  
Üniteden damlayacak yoğunlaşma suyu cisimleri paslandırabilir veya kazalara veya elektrik çarpmasına yol açabilir.
- **Hava filtresi olmadan sistemi çalıştırmayın.**  
Aksi halde ısı değiştiricinin tıkanmasından dolayı sistemde arıza meydana gelebilir.
- **Güç kaynağını, çalışmayı durdurduktan hemen sonra kapatmayın.**  
En az 5 dakika bekleyin; aksi halde su kaçağı veya arıza durumu doğabilir.
- **Sistemi ana güç kaynağından kumanda etmeyin.**  
Yangın veya su kaçağına neden olabilir. Ayrıca fan beklenmedik bir anda çalışarak kişisel yaralanmalara yol açabilir.



- **Sistemi, içinde yanma işlemi gerçekleşen bir donanımla birlikte çalıştırdığınızda odayı düzenli olarak havalandırmanız gerekir.**  
Yetersiz havalandırma, oksijen eksikliğinden kaynaklanan kazalara neden olabilir.
- **Hava giriş panelini ve filtreleri çıkarırken, ayaklı merdiven gibi dengeli bir nesnenin üzerine sağlam bir şekilde basın.**  
Aksi takdirde dengesiz nesnelerin devrilmesi sonucu bir kaza meydana gelebilir.
- **Sistemi temizlerken üniteyi durdurun ve güç kaynağını kapatın.**  
İç fan dönerken asla paneli açmayın.
- **Dış ünitenin yakınına cisim koymayın veya ünitenin çevresinde yaprak birikimine izin vermeyin.**  
Dış ünitenin etrafında cisimler veya yapraklar varsa, küçük hayvanlar ünitenin içine girebilir ve elektrikli parçalarla temas ederek arıza, duman veya yangına yol açabilirler.
- **İç ünitenin içini temizlemek için yetkili satıcınızla temasa geçin. Kendi başınıza yapmaya kalkışmayın.**  
Onaylanmamış deterjanlar veya yanlış yıkama yönteminin kullanılması ünitenin plastik parçalarına zarar verip sızıntılara yol açabilir. Deterjanın elektrikli parçalar veya ünitenin motoruyla temas etmesi hasar, duman veya yangına da yol açabilir.
- **Gök gürültüsü duyarsanız veya yıldırım tehlikesi varsa üniteyi durdurun ve gücü kapatın.**  
Üniteye zarar verebilir.

## ■ NAKLİYE VE ONARIMLA İLGİLİ TEDBİRLER

### ⚠ TEHLİKE



- **Hiçbir onarım ve değişiklik işlemini kendi kendinize yapmayın. Ünitenin onarılması gerekirse bayiye başvurun.**  
Üniteyi kendiniz onarır ya da değiştirirseniz su kaçağı, elektrik çarpması ya da yangına neden olabilirsiniz.



- **Onarım işlemleri için yetkili satıcınıza danışın.**  
Yanlış onarım elektrik çarpmasına, yangına vb neden olabilir.
- **Klimanın yerinin değiştirilmesi gerekiyorsa, yetkili satıcınız veya uzman bir montajcıyla temasa geçin.**  
Yanlış montaj su kaçağına, elektrik çarpmasına, yangın çıkmasına vb neden olabilir.
- **Anormal bir durum (yanık kokusu, vb.) fark edecek olursanız, sistemi durdurun, gücü kapatın ve yetkili satıcınızla görüşün.**  
Klimanın olağandışı koşullarda çalıştırılmaya devam edilmesi arızaya, elektrik çarpmasına, yangına vb neden olabilir.
- **Klima odayı soğutmıyor veya ısıtamıyorsa, soğutma sıvısı kaçağı olabilir. Yetkili satıcınızla temasa geçin.**  
Eğer soğutucu madde eklemek gerekirse, bu işlemin doğru yönergeleri için yetkili satıcınızla görüşün.  
Soğutucu akışkan çıplak deriyle temas ederse, soğuk yaralanmaya neden olabilir.  
Soğutucu akışkan gazı aşırı derecede solunursa, sinir fonksiyonunda baş dönmesi ve baş ağrısı gibi bozulmalara veya kalp fonksiyonunda düzensiz kalp atışı ve geçici kalp çarpıntısı gibi bozulmalara yol açabilir.  
Soğutucu akışkan üniteden bir fan ısıtıcısına, fırına, portatif ısıtıcıya veya başka bir ısı kaynağına beklenmedik şekilde sızarsa, zararlı gazlar ortaya çıkabilir.

# Parçaların adları ve işlevleri

## İÇ ÜNİTE

SRK63ZK-S  
SRK71ZK-S  
SRK80ZK-S

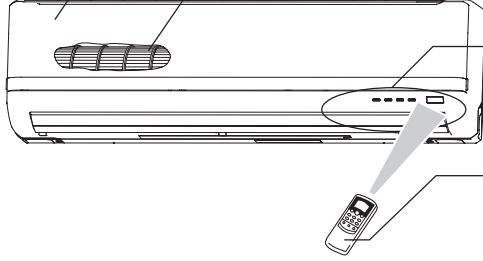

### Hava giriş ızgarası

İçerideki havayı emer.

👉 Sayfa 214

### İç ünite fanı

### Ünitenin ekran bölümü

👉 Sayfa 203

### Kablosuz uzaktan kumanda

### Hava filtresi

Emilen havanın içindeki toz ve kiri tutar.

👉 Sayfa 214

### Hava temizleyici filtre

### Oda sıcaklığı sensörü

### Ünite çalıştırma bölümü

### Hava çıkışı

Hava buradan çıkar.

### Sol/sağ hava akış yönü ayarlama panjuru

👉 Sayfa 208

### Hava akımının yönünü aşağı/yukarı ayarlama panjuru.

👉 Sayfa 208

### Drenaj hortumu

İç üniteden suyu çeker

### Soğutma sıvısı boru bağlantısı ve elektrik teli

## DIŞ ÜNİTE

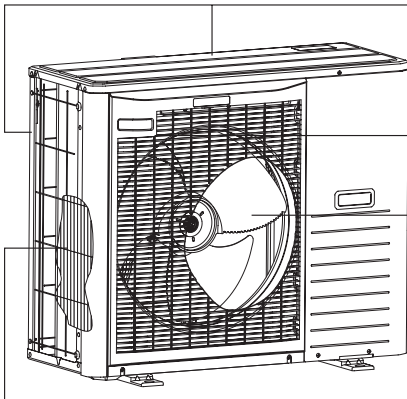

### Hava girişi

(Yan ve arka yüzeyde)

### Hava çıkışı

### Diş ünite fanı

### Isı eşanjörü

# Parçaların adları ve işlevleri

## Ünitenin ekran bölümü

Sinyal alıcı uzaktan kumanda cihazı

Ünite ON/OFF düğmesi

Bu düğme, uzaktan kumanda mevcut olmadığı zamanlarda üniteyi açmak/kapamak için kullanılabilir.  Sayfa 204

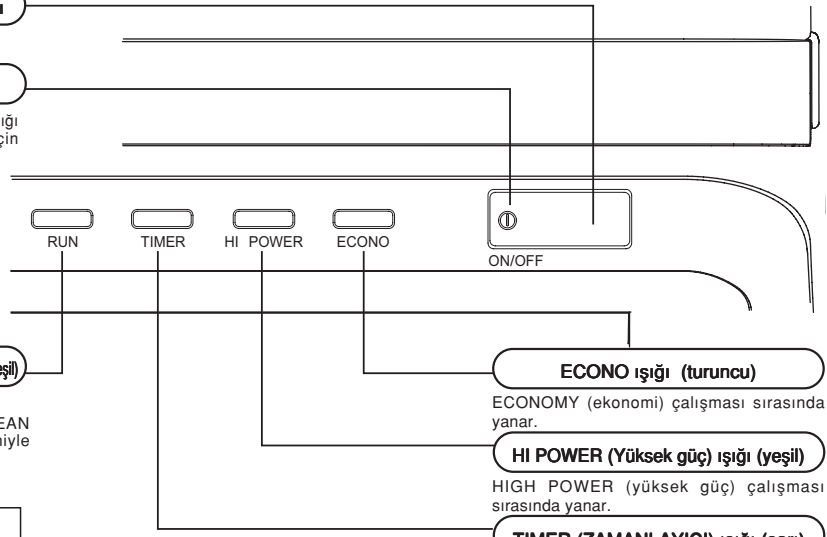

RUN (HOT KEEP) (ÇALIŞMA (SICAK TUT)) ışığı (yeşil)

- Çalışma sırasında yanar
- 'HOT KEEP' (SICAK TUT) ve 'CLEAN operation' (TEMİZLİK işlemi) nedeniyle hava akışı durduğunda yanıp söner.

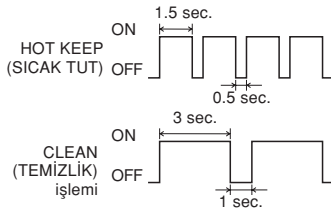

 Sayfa 213

ECONO ışığı (turuncu)

ECONOMY (ekonomi) çalışması sırasında yanar.

HI POWER (Yüksek güç) ışığı (yeşil)

HIGH POWER (yüksek güç) çalışması sırasında yanar.

TIMER (ZAMANLAYICI) ışığı (sarı)

TIMER (ZAMANLAYICI) çalışırken yanar.

## Aksesuarlar



Telsiz uzaktan kontrol

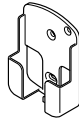

Kablosuz uzaktan kumanda tutucusu

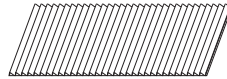

Alerjen temizleme filtresi  
(Açık portakal rengi)

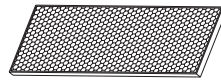

Hava tazeleyici deodorant filtre  
(Portakal rengi)

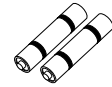

Pil  
(R03 (AAA, Mikro) x2)



Tahta vidası (Adet:2)  
(uzaktan kumanda tutucusunun monte edilmesi için)

**NOT**

- Uzaktan kumanda sesli ikazı

Önceden ayarlanmış 24°C sıcaklık, otomatik işlem ve otomatik hava akışı seçildiğinde (Bip Bip) sesli ikazı duyulur. ON/OFF düğmesine basarak (TEMİZLİK modu hariç) klima kapatılırsa (Bip) sesli ikaz verilir. Bu fonksiyon klimayı karanlıkta çalıştırırken faydalıdır.

**Hava akışı ayarlaması**



**Önceden ayarlanmış sıcaklık**



# Uzaktan kumandanın kullanımı

## Pillerin değiştirilmesi

Aşağıda, pillerin tükendiği durumlar gösterilmiştir. Eski pilleri çıkarıp yerine yenilerini takın.

- Bir sinyal gönderildiğinde alındı sesi çıkmamaktadır.
- Ekran solarak yok olur.

**1** Kapağı çıkarın ve eski pilleri çıkarın.

**2** Yeni pilleri takın.  
R03 (AAA, Mikro)×2

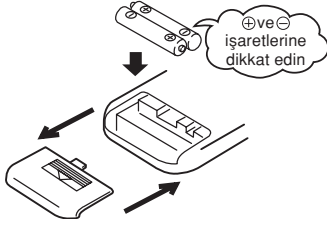

**3** Kapağı kapatın.

**4** Bir tükenmez kalem ucuyla ACL düğmesine basın.

**NOT**

- Eski ve yeni pilleri birlikte kullanmayın.
- Uzaktan kumanda uzun bir süre kullanılmayacaksa pilleri çıkarın.
- JIS veya IEC uyumlu bir pilin tavsiye edilen etkin kullanım süresi normal kullanımda 6 ila 12 ay olmalıdır. Daha uzun süreyle kullanıldığında ya da belirtilenden başka pil kullanıldığında pil akarak uzaktan kumandanın bozulmasına neden olabilir.
- Tavsiye edilen etkin kullanım süresi pilin üzerinde yazılıdır. Birimin üretim tarihine bağlı olarak bu süre daha kısa olabilir. Bununla birlikte pil nominal ömrünün sona ermesinden sonra da çalışıyor durumda olabilir.

- Ekranda herhangi bir anormal durum görünürse, bir tükenmez kalem ucuyla ACL düğmesine basın.

## Uzaktan kumanda askısının kullanılması

Uzaktan kumanda, uzaktan kumanda askısı kullanılarak bir duvara veya sütuna asılabilir. Uzaktan kumandayı takmadan önce klimanın sinyalleri doğru biçimde aldığından emin olun.

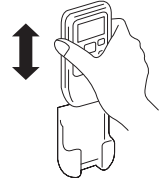

Uzaktan kumandayı takmak ve çıkarmak için askısı içinde aşağıya veya yukarıya kaydırın.

## Uzaktan kumandanın kullanımıyla ilgili uyarı notu

### ⊘ Kesinlikle yasaktır

- |   |   |   |
|---|---|---|
| • Elektrikli halı veya ısıtıcı gibi sıcak yerlere yaklaştırmayın. | • Uzaktan kumandayı doğrudan güneş ışığı veya başka bir güçlü ışık alacağı yerlerde bırakmayın. | • Uzaktan kumandayı düşürmeyin. Dikkatle kullanın.                        |
| • Uzaktan kumanda ile cihaz arasında hiçbir engel koymayın.       | • Uzaktan kumandanın üzerine sıvı dökmeyin.   | • Uzaktan kumandanın üzerine ağır bir şey koymayın veya üzerine basmayın. |

## Uzaktan kumandayla kullanım hatası

### • Piller bitiyor mu?



"Pillerin değiştirilmesi" yukarıda.

Pilleri yenileriyle değiştirin ve işlemi tekrar deneyin.

### • İşlem başarısız olursa, üniteyi geçici kullanım fonksiyonuyla çalıştırın.

Uzaktan kumandanın kontrol edilmesi için yetkili satıcınızla temasa geçin.



Aşağıda

## Geçici çalışma kullanımı

- Ünite üzerindeki ünite ON/OFF düğmesi uzaktan kumanda kullanılmadığı zaman geçici olarak klimayı çalıştırma/durdurma işlevini görür.

### Çalışma programı

- OPERATION MODE (ÇALIŞMA KONUMU) : AUTO
- FAN SPEED (FAN HIZI) : AUTO
- AIR FLOW (HAVA AKIM YÖNÜ) : AUTO

- Ünite ON/OFF düğmesine basılınca çalışma başlar; düğmeye tekrar basarsanız çalışma durur.

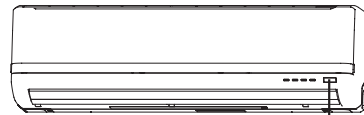

Ünite ON/OFF düğmesi

**NOT**

- Ünitenin ON/OFF düğmesini 5 saniyeden daha fazla bir süre basılı tutmayın. (5 saniyeden uzun süreyle basılı tutulduğunda, servis sırasında veya klimanın yerini değiştirirken kullanılan otomatik soğutmaya geçilir.)

# Uzaktan kumanda kullanım ve ekran bölümü

## Çalıştırma bölümü

### FAN SPEED (FAN HIZI) düğmesi

Düğmeye her basılışında ekran sırayla değişir.

☞ Sayfa 206

### HI POWER/ECONO düğmesi

Bu düğme HIGH POWER/ECONOMY modunu değiştirir.

☞ Sayfa 212

### ALLERGEN CLEAR düğmesi

Bu düğme ALLERGEN CLEAR işlemini seçer.

☞ Sayfa 211

### TEMPERATURE (SICAKLIK AYAR) düğmesi

Bu düğmeyle oda sıcaklığı ayarlar. (Bu düğmeler geçerli zaman ve zamanlayıcı fonksiyonunu ayarlamak için de kullanılır.)

### SLEEP düğmesi

Bu düğme SLEEP (UYKU) işlemini seçer.

☞ Sayfa 209

### CLEAN anahtarı

Bu düğme CLEAN (TEMİZLİK) modunu seçer.

☞ Sayfa 213

### ON TIMER düğmesi

Bu düğme, ON TIMER çalışma modunu seçer.

☞ Sayfa 210

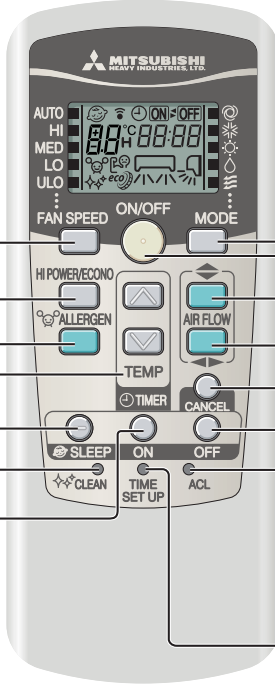

### OPERATION MODE (ÇALIŞMA MODU) göstergesi

Düğmeye her basılışında ekran sırayla değişir.

☞ Sayfa 206,207

### ON/OFF (ışıklı) düğmesi

Çalışmayı başlatmak için basın, durdurmak için tekrar basın.

### AIR FLOW (UP/DOWN) düğmesi

Bu düğme hava akışı (yukarı/aşağı) yönünü değiştirir.

☞ Sayfa 208

### AIR FLOW (LEFT/RIGHT) düğmesi

Bu düğme hava akışı (sola/sağa) yönünü değiştirir.

☞ Sayfa 208

### CANCEL düğmesi

Bu düğme zamanlayıcı ON, zamanlayıcı OFF veya SLEEP işlemini iptal eder.

### OFF TIMER düğmesi

Bu düğme, OFF TIMER çalışma modunu seçer.

☞ Sayfa 209

### ACL düğmesi

Mikro bilgisayarı sıfırlamak için anahtar.

☞ Sayfa 204

### TIME SET UP anahtarı

Bu düğme saati ayarlamak içindir.

☞ Sayfa 205

• Yukarıdaki şekilde, açıklama amacıyla bütün göstergelere yer verilmekle birlikte uygulamada yalnız ilgili parçalar gösterilir.

## İletim yöntemi

Uzaktan kumanda klima cihazına yöneltilmiş durumdayken uzaktan kumandanın düğmelerinden herbirine basıldığında bir sinyal gönderilir. Sinyal doğru biçimde alınınca ünite bir ses çıkarır.

## Geçerli zaman ayarı

- Pilleri takarken, geçerli zaman otomatikman zaman ayar moduna ayarlanır. Geçerli saat olarak 13:00 gösterilmektedir. Saati gerçek saate göre ayarlayın.

Örnek: 10:30 olarak ayarlayın.

# 1

### TIME SET UP anahtarına bas.

Bir tükenmez kalem (ucu sivri olmayıp yuvarlak olan) ucu, vb. ile basın. Zaman ekranı yanıp söner ve geçerli zamana ayarlanabilir.

# 2

### "⏏ veya ⏏" düğmesine basın.

(10:30 olarak ayarlayın)

# 3

### TIME SET UP anahtarına bas.

Ekran yanıp sönmeye durumundan sürekli yanma durumuna değişir ve ayarlama işlemi tamamlanır. Adım 2'deki son işlemde sonraki 60 saniye içinde düğmeye basmanız gerekir, aksi takdirde zaman ayarlanmaz.

**NOT**

- Zamanlayıcının çalışması saate dayanır, o yüzden lütfen doğru şekilde ayarlayın.
- Saat ayarlandığında uzaktan kumanda verileri sıfırlanır.



2

1,3

# AUTO (OTOMATİK) modunun kullanımı

■ Çalıştırıldığı andaki oda sıcaklığına bağlı olarak otomatik olarak çalışma modunu (COOL, HEAT, DRY) seçer.

Ünite AUTO modunda değilse:

**1** MODE düğmesine basın.

[■ işaretini] (Auto) konumuna alın.

Uzaktan kumandayı klimaya doğru tutun ve

**2** ON/OFF düğmesine basın.

Durdurmak için: ON/OFF düğmesine basın.



**NOT**

- Çalışma sırasında dışarı hava üflenmiyorsa
- Birlikte verilen temizleme filtresi takıldığında klima otomatik modda çalışırken havayı temizler.

➔ Sayfa 217

AUTO modu sadece ON/OFF düğmesine basarak suretiyle çalıştırılabilir.



- AUTO (OTOMATİK) mod programını istemiyorsanız, AUTO yerine COOL (SOĞUTMA), HEAT (ISITMA), DRY (NEM ALMA) veya FAN (FAN) ile değiştirin.

➔ Sayfa 207

- Hava akımının yönünü ayarlama yöntemi.

➔ Sayfa 208

OFF konumundaki ekran görüntüsü



- Klima kapatıldığında, geçerli zaman ve önceden ayarlanmış ÇALIŞMA MODU görünür.

# AUTO (OTOMATİK) çalışma sırasında sıcaklık ayarı

■ Otomatik çalışma sırasında da sıcaklık ayarı yapılabilir. ☒ düğmesi ya da ☑ düğmesi ile 6 düzeyde ayar mümkündür. Otomatik çalıştırma sırasında, ısıtma ve soğutma için ön ayar 24°C'dir.

Sıcaklık değişikliği gerektiğinde.

**1** ☒ ya da ☑ düğmesine basın.

Biraz soğuk olduğu zaman

☒ düğmesine basın.

- ☒ düğmeye her basıldığında, anahtar şu sırayla geçiş yapar  
-6 → -5 → ..... -1 → ±0 → +1 ..... +6.  
+6 görüldüğünde ☒ düğmesine basılsa bile gösterge değişmez.

Biraz sıcak olduğu zaman

☑ düğmesine basın.

- ☑ düğmeye her basıldığında, anahtar şu sırayla geçiş yapar  
+6 → +5 → ..... +1 → ±0 → -1 ..... -6.  
-6 görüldüğünde ☑ düğmesine basılsa bile gösterge değişmez.

Sıcaklık ayarı (°C)	Uzaktan Kumanda görüntüsü												
	-6	-5	-4	-3	-2	-1	±0	+1	+2	+3	+4	+5	+6
	18	19	20	21	22	23	24	25	26	27	28	29	30

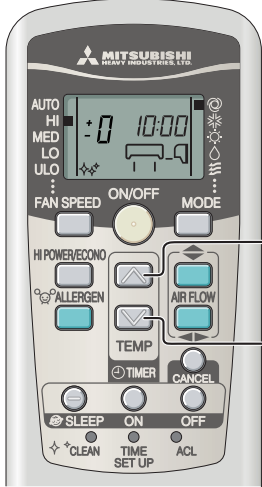

# FAN SPEED (FAN HIZI)

■ Isıtma, soğutma ve fan modundayken klimanızın kapasitesini seçebilirsiniz.

Seçtiğiniz çalışma kapasitesi	FAN SPEED
Mikro bilgisayar tarafından otomatik olarak belirlenir	AUTO
Yüksek kapasiteli güçlü çalışma	HI
Standart çalışma	MED
Enerji tasarrufu çalışması	LO
Sessiz çalışma	ULO

**FAN SPEED düğmesine basın.**

[■ işaretini] istenen fan hızı konumuna getirin.

➔ AUTO → HI → MED → LO → ULO

**NOT**

- FAN SPEED HI'dan LO'ya değiştirilirken soğutucunun akış sesi duyulabilir.



# COOL/HEAT/DRY/FAN (SOĞUTMA/ISITMA/NEM ALMA/FAN) modunun kullanımı

Uzaktan kumandayı klimate doğru tutun ve

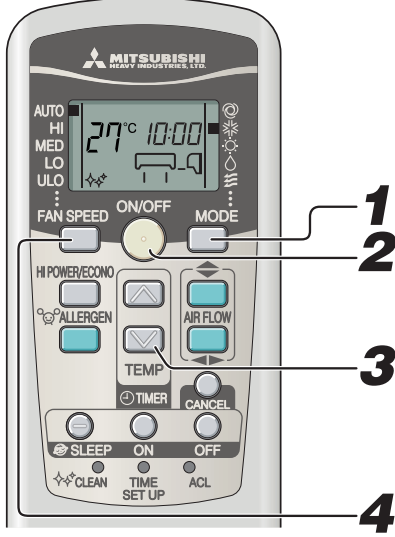

Hava akımının yönünü ayarlama yöntemi.

☞ Sayfa 208

## NOT

- Isıtma işlemine başladığında dışarı hava üflenmiyorsa.  
☞ Sayfa 217
- Çalışma programı klima çalışmıyorken de seçilebilir veya değiştirilebilir.

# 1

**MODE düğmesine basın.**

[ ■ işaretini ] istenen kullanım konumuna getirin.

\* (Cool), ☼ (Heat), △ (Dry), ☳ (Fan)

# 2

**ON/OFF düğmesine basın.**

# 3

**TEMP düğmesine basın.**

Tercih edilen sıcaklık için ☒ veya ☑ düğmesine basın.

Standart

COOL	26°C~28°C	HEAT	22°C~24°C	DRY	24°C~26°C	FAN	--
------	-----------	------	-----------	-----	-----------	-----	----

# 4

**FAN SPEED düğmesine basın.**

Fan hızını tercih ettiğiniz şekilde ayarlayın.

Durdurmak için:

ON/OFF düğmesine basın.

## Klima çalışabilir sıcaklık ararı

- Aşağıda belirtilen çalışma sınırları içinde kullanın. Bu sınırların dışında çalıştırılması, koruma cihazlarının devreye girmesine yol açarak ünitenin çalışmasını önleyebilir.

	Soğutma çalışması	Isıtma çalışması
Dışarıdaki sıcaklık	Yaklaşık -15 ilâ 46°C	Yaklaşık -15 ilâ 21°C
İçerideki sıcaklık	Yaklaşık 18 ilâ 32°C	Yaklaşık 15 ilâ 30°C
İçerideki nem	Yaklaşık %80'in altında Ünitenin %80'in üzerindeki nem seviyelerinde uzun süre kullanılması iç ünitenin yüzeyinde kondensasyon oluşmasına yol açarak su damlamasına neden olabilir.	—

## HEAT (ISITMA) modunda çalışmanın özellikleri

### HEAT modunda çalışmanın işleyişi ve kapasitesi

#### ■ İşleyişi

- Ünite, dışarıdaki soğuk havadan ısıyı çekerek içeri vermek suretiyle odayı ısıtır. Isı pompası sisteminin bir özelliği olarak, dış hava sıcaklığı düşüğe ısıtma kapasitesi azalır.
- Klimayı açtıktan sonra sıcak hava gelmesi biraz zaman alabilir.
- Dışarıdaki sıcaklık çok düştüğünde ilave bir ısıtma kaynağı kullanılması uygun olur.

### Karlanma önleme

Dışarıdaki sıcaklık düşüp nem oranı yükseldiğinde dış ünitenin ısı eşanjörünün üzeri buz tutar ve bu durum verimli ısıtmayı engeller.

**Bu durumda, otomatik buz çözme fonksiyonu devreye girer ve buz çözme işlemi sırasında ısıtma işlemi 5 ilâ 15 dakika kadar durur.**

- Hem iç hem de dış fan durur ve buz çözme işlemi sırasında RUN ışığı yavaş yavaş yanıp sönmeye başlar (1,5 saniye ON, 0,5 saniye OFF).
- Karlanma önleme sırasında dış ünitenden dışarıya bir miktar buhar çıkabilir. Bu, buzun çözülmesi için gereklidir ve bir arıza değildir.
- Karlanma önleme işlemi tamamlanır tamamlanmaz HEAT çalışması yeniden başlar.

# Hava akışı yön uyarı

## Hava akımı yönünü ayarlama

- Yukarı/aşağı yönü uzaktan kumanda üzerindeki AIRFLOW (UP/DOWN) düğmesiyle ayarlanabilir. Bu düğmeye her basışınızda çalışma modu şöyle değişir:  
HAVA AKIŞI (YUKARI/AŞAĞI) modundaki değişim.

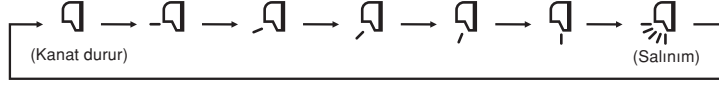

- Sol/sağ yönü uzaktan kumanda üzerindeki AIRFLOW (LEFT/RIGHT) düğmesiyle ayarlanabilir. Bu düğmeye her basışınızda çalışma modu şöyle değişir:  
HAVA AKIŞI (SOLA/SAGA) modundaki değişim.

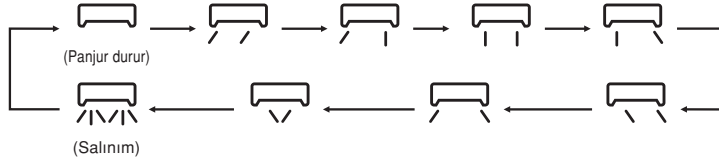

**NOT**

- Kanatçık ve panjurun gerçek konumu, gösterilenden farklı olabilir.

## ISITMA İŞLEMİNE DAİR NOT

- Çalışma başladığında, kanat ve panjur yönü soğuk cereyanı önlemek amacıyla yatay/orta konumda olup, sıcak hava üfleme başladıktan sonra ayarlanan konuma dönerler.
- Kanat ve panjur yönü, oda sıcaklığı ayarlanan sıcaklığa ulaşip kompresör durduğunda veya buz çözme işlemi devam ederken yatay/orta konuma getirilecektir.
- Yukarıda belirtilen süre boyunca hava akış yönü ayarlanamaz. Hava akış yönü ayarlarını sıcak hava sağlandıktan ve kanat/panjur ayarlanan konuma gittikten sonra değiştirin.

## PANJUR HAFIZASI (KANAT VEYA PANJUR DURDU)

Kanat veya panjur çalışırken AIRFLOW (UP/DOWN veya LEFT/RIGHT) düğmesine bir kez bastığınızda, o konumda salınımı durdurur. Bu açı mikroişlemcinin hafızasına alındığı için, bir sonraki çalışmada kanat veya panjur otomatikman bu açıda ayarlanacaktır. Bu açı mikrobilgisayar belleğinde saklandığında, tekrar çalıştırma başladığında kanat veya panjur otomatik olarak bu açıda ayarlanır.

### ⚠ TEHLİKE

- Herhangi bir cismi klimadan gelen hava akışına uzun süre doğrudan tutmayın.

### ⚠ UYARI

- COOL (SOĞUTMA) veya DRY (NEM ALMA) işlemi sırasında, hava akışı uzun süre tam aşağı yönde olacak şekilde çalıştırmayın. Aksi takdirde, çıkış izgarasında yoğunlaşma oluşarak aşağıya damlayabilir. Aksi halde dış izgarada kondensasyon oluşarak yere damlayabilir.
- Kontrol açısı değişebileceği veya kanat veya panjur tam olarak kapanmayabileceği için, kanatları veya panjurları elle ayarlamaya çalışmayın.

- Durma sırasında tavsiye edilen panjur açısı

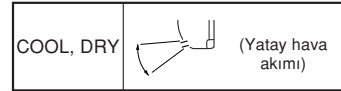

## Çok yönlü hava akımı (yukarı/aşağı ve sol/sağ)

- Hem yukarı/aşağı hem de sol/sağ salınım aynı anda aktive edildiğinde çok yönlü hava akımı olur.

### Yukarı/aşağı hava akımı

COOL, DRY ve FAN çalıştırmada

HEAT işleminde

### Sol/sağ hava akımı

COOL, DRY ve FAN çalıştırmada

HEAT işleminde

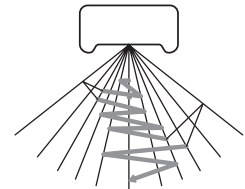
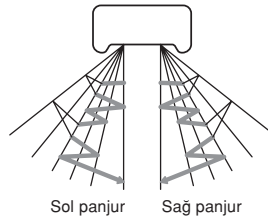

Kalın çizgi —: hızlı hareket eder  
İnce çizgi —: yavaş hareket eder

# SLEEP TIMER'ın (UYKU ZAMANLAYICISI) kullanımı

- Ayar süresi sona erdiğinde ünite otomatikman durur.

Aşırı soğutma veya ısıtmayı önlemek için, ayarlanan sıcaklık geçen zamana göre otomatikman ayarlanır.

👉 Sayfa 211



## 1

**SLEEP düğmesine basın.**

- **Ünite kapalıyken basıldığı takdirde,** SLEEP TIMER'ın (UYKU ZAMANLAYICISI) çalışması bir önceki çalışma ayarlarıyla başlar ve ayar süresi sonunda klima kapatılır.
- **Ünite çalışırken basıldığı takdirde,** ayar süresi geçtikten sonra klima kapatılır. Bu düğmeye her basışınızda gösterge şöyle değişir:

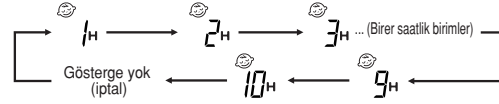

Örnek: 7 saat sonra durmasını istiyorsunuz.

👉  
7H olarak ayarlayın

Zamanlayıcı ışığı (sarı) yanar.

- Ayar süresi geçtiğinde ünite durur.

**NOT**

- ALLERGEN CLEAR işlemi sırasında SLEEP işlemi çalıştırılmaz.
- OFF-TIMER (KAPANMA ZAMANLAYICISI) ile aynı zamanda ayarlanamaz.

# OFF-TIMER'ın (KAPANMA ZAMANLAYICISI) kullanımı

- Ayar zamanı geldiğinde ünite otomatikman durur.

Klima kapalıyken Adım 1'den, klima çalışırken Adım 2'den başlayın.

Örnek: 22:30'da durmasını istiyorsunuz.

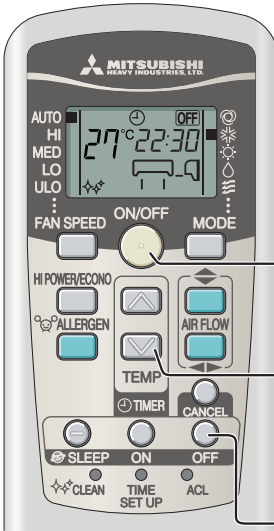

## 1

**ON/OFF düğmesine basın.**

## 2

**OFF-TIMER düğmesine basın.**

OFF-TIMER göstergesi OFF yanıp sönmeye başlar.

## 3

**☒ veya ☑ düğmesine basın.**

☒ Düğmeye her basılışında ekran şu sırada değişir: (Ön dakiklık birimler)

→0:00 →0:10 →0:20 →... →1:00 →1:10 →

☑ Düğmeye her basılışında ekran şu sırada değişir: (Ön dakiklık birimler)

→0:00 →23:50 →23:40 →... →23:00 →22:50 →

22:30 olarak ayarlayın

## 4

**OFF-TIMER düğmesine basın.**

Ekran yanıp sönmeye durumundan sürekli yanma durumuna geçer ve ayarlama işlemi tamamlanır. Zamanlayıcı ışığı (sarı) yanar.

**NOT**

- Ünite, ayarlanan sürenin sonunda durur.
- Adım 3'teki son işlemden sonraki 60 saniye içinde düğmeye basmanız gerekir, aksi takdirde ayar işlemi tamamlanmaz.
- OFF-TIMER (KAPANMA ZAMANLAYICISI) kullanımı sırasında geçerli zaman gösterilmez.
- ALLERGEN CLEAR işlemi sırasında OFF-TIMER işlemi çalıştırılmaz.
- SLEEP TIMER (UYKU ZAMANLAYICISI) kullanımından farklı olarak, OFF-TIMER (KAPANMA ZAMANLAYICISI) kullanımı sırasında otomatik ayarlı sıcaklık ayarı yapılmaz.

**Ayarlanan zamanın değiştirilmesi**

OFF-TIMER düğmesini kullanarak yeni bir zaman belirleyin.

**İptal etmek için**

Zamanlayıcı ekranını kapatmak için CANCEL (İPTAL ET) düğmesine basın.

# ON-TIMER'in (AÇILMA ZAMANLAYICI) kullanımı

- Oda sıcaklığının ayar zamanında optimum sıcaklığa ulaşması için, çalışma ayar zamanından 5 ila 60 dakika önce başlar.  Sayfa 211 ON-TIMER işlemini klimanın çalışıp çalışmamasından bağımsız olarak ayarlanabilir.

Örnek: Bu durumda tercih edilen oda sıcaklığı saat 8:00'de gerekiyor.

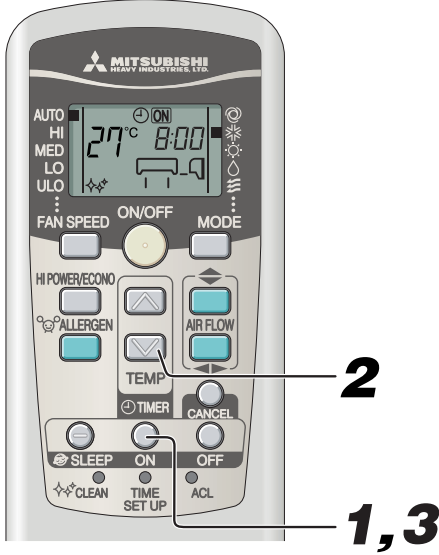

## 1

### ON-TIMER düğmesine basın.

ON-TIMER göstergesi  yanıp sönmeye başlar.

## 2

### " veya düğmesine basın.

 Düğmeye her basılışında ekran şu sırada değişir:

→0:00→0:10→0:20→...→1:00→1:10→ (On dakikalık birimler)

 Düğmeye her basılışında ekran şu sırada değişir:

→0:00→23:50→23:40→...→23:00→22:50→ (On dakikalık birimler)

8:00 olarak ayarlayın

## 3

### ON-TIMER düğmesine basın.

Ekran yanıp sönmeye durumundan sürekli yanma durumuna geçer ve ayarlama işlemi tamamlanır. Zamanlayıcı ışığı (sarı) yanıktr. Çalışma sırasında ayarlanmısa çalışma durur.

## NOT

- Çalışma belirlenen zamandan 5 ilâ 60 dakika önce başlar.
- Zamanlayıcı ışığı (sarı) ayarlama sırasında söner.
- Adım 2'teki son işlemde sonraki 60 saniye içinde düğmeye basmanız gerekir, aksi takdirde ayar işlemi tamamlanmaz.
- ON-TIMER (AÇILMA ZAMANLAYICISI) kullanımı sırasında geçerli zaman gösterilmez.
- ALLERGEN CLEAR işlemi sırasında ON-TIMER işlemi çalıştırılmaz.

### Ayarlanan zamanın değiştirilmesi

ON-TIMER düğmesini kullanarak yeni zaman ayarını yapın.

### İptal etmek için

Zamanlama göstergesini iptal etmek için CANCEL düğmesine basın.

# SLEEP TIMER + ON-TIMER'in (UYKU ZAMANLAYICISI ve AÇILMA ZAMANLAYICISI) kullanımı

- SLEEP TIMER (UYKU ZAMANLAYICISI) ve ON TIMER'in (AÇILMA ZAMANLAYICISI) birlikte kullanımı.

Örnek: 3 saat sonra durup, saat 8:00'deki belirlenmiş sıcaklığın yakınında olmak üzere tekrar çalışacak.



### ■ SLEEP TIMER (UYKU ZAMANLAYICISI) ayarı

Sayfa 209'deki yöntemle ayarlanır.

 olarak ayarlayın

### ■ ON-TIMER çalıştırma ayarı

ON-TIMER'da (AÇILMA ZAMANLAYICISI) bahsedilen yukarıdaki prosedürle ayarlayın.

 olarak ayarlayın

Bu ünitenin zamanlayıcı ışığının (sarı) yanma ayarı tamamlanmış olur.

- SLEEP TIMER'in (UYKU ZAMANLAYICISI) ayar süresi geçtikten sonra çalışma durur ve ON TIMER'in (AÇILMA ZAMANLAYICISI) ayar zamanından 5 ila 60 dakika önce başlar.
- ON-TIMER (AÇILMA ZAMANLAYICISI) ayar zamanı geldiğinde zamanlayıcı ışığı söner.

### Ayarlanan zamanın değiştirilmesi

SLEEP veya ON TIMER düğmesini kullanarak yeni zaman ayarını yapın.

### İptal etmek için

Zamanlayıcı ekranını kapatmak için CANCEL (İPTAL ET) düğmesine basın.

# PROGRAM TIMER'ın (PROGRAM ZAMANLAYICISI) kullanımı

- AÇILMA ve KAPANMA ZAMANLAYICISININ zamanlayıcı çalışmalarının birleşimidir. Bu ayarlandığında, zamanlayıcı çalışmaları AÇMA/KAPAMA düğmesine basılmadığı takdirde her gün aynı saatte tekrarlanacaktır.



Örnek: 22:30'da durup, saat 8:00'deki ayar sıcaklığının yakınında olmak üzere tekrar çalışması istendiğinde.

## ■ OFF-TIMER çalışma ayarı.

Sayfa 209'deki yöntemle ayarlanır.

⌚ OFF olarak ayarlayın  
22:30

## ■ ON-TIMER çalışma ayarı.

Sayfa 210'deki yöntemle ayarlanır.

⌚ ON olarak ayarlayın  
8:00

Ayar tamamlandığında ünite üzerindeki zamanlayıcı ışığı (sarı) yanacaktır.

Ayar zamanı uzaktan kumanda ünitesi üzerinde gösterecektir. Ekran, çalışma durumuna göre değişecektir.

⌚ ON-OFF OFF-TIMER ile klima çalışmaya başlar. Sonra, OFF-TIMER ile klima durur.

⌚ ON-OFF OFF-TIMER (KAPANMA ZAMANLAYICISI) ile klima çalışmayı durdurur. ON-TIMER (AÇMA ZAMANLAYICISI) ile klima çalışmaya başlar.

## Ayarlanan zamanın değiştirilmesi

OFF-TIMER veya ON-TIMER düğmesini kullanarak yeni bir zaman belirleyin.

## İptal etmek için

Zamanlayıcı ekranını kapatmak için CANCEL (İPTAL ET) düğmesine basın.

## Rahat Başlatma

ON-TIMER (AÇILMA ZAMANLAYICISI) kullanımında, odanın optimum sıcaklığa ZAMANINDA ulaşması için ünite çalışmaya biraz daha erken başlar. Buna "Rahat Başlatma" adı verilir.

### • İşleyiş

Oda sıcaklığı, AÇILMA zamanından 60 dakika önce kontrol edilir.

O sıradaki sıcaklığa bağlı olarak zamanlayıcı "ON" saatine gelmeden 5 ilâ 60 dakika önce klima çalışmaya başlar.

• Bu fonksiyon hem COOL (SOĞUTMA) hem de HEAT (ISITMA) kullanım çalışma modunda (AUTO (OTOMATİK) da dahil) kullanılabilir. DRY modlarında geçerli değildir.

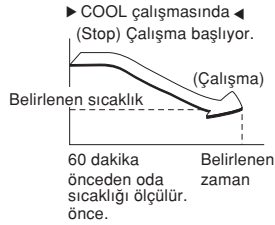

## UYKU ZAMANLAYICISI

SLEEP TIMER (UYKU ZAMANLAYICISI) seçildiğinde, ayarlanan sıcaklık bir süre sonra otomatikman ayarlanarak odanın soğutma sırasında fazla soğuk, ısıtma sırasında da fazla sıcak olmaması sağlanır.

• Soğutma sırasında: SLEEP çalışması başladığında önceden ayarlanmış sıcaklık 1°C düşürülür (zamanlayıcı ayarlandığında). Bundan sonra, sıcaklık saatte bir 1°C artarak mevcut sıcaklıktan 1°C daha yüksek sıcaklığa ulaşılır.

• Isıtma sırasında: SLEEP çalışması başladığında önceden ayarlanmış sıcaklık 1°C düşürülür (zamanlayıcı ayarlandığında). Bundan sonra sıcaklık mevcut sıcaklıktan bir saat içinde 3°C, iki saat içinde de 6°C düşer.

# ALLERGEN CLEAR'ın (ALERJEN TEMİZLİĞİ) kullanımı

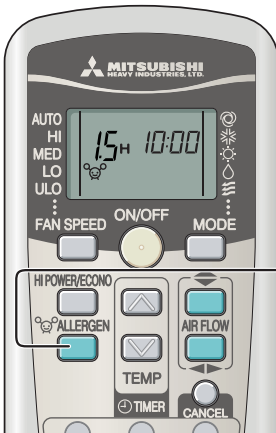

- Alerjen temizleme filtresinde biriken alerji yaratan alerjenleri gidermek için enzim gücü kullanılır.

Uzaktan kumandayı klimaya doğru tutun.

# 1

ALLERGEN CLEAR düğmesine basın.

Durdurmak için:

ON/OFF veya ALLERGEN CLEAR düğmesine basın.

NOT

- Oda sıcaklığı biraz değişebileceğinden, bunun odada kimse yokken yapılması önerilir. (Yaklaşık 90 dakika içinde tamamlanır.)
- ALLERGEN CLEAR çalıştırması sırasında sıcaklık, fan hızı, hava akım yönü ve zamanlayıcı işlem ayarları yapılamaz.

# HIGH POWER/ECONOMY'nin (YÜKSEK GÜÇ/EKONOMİ) kullanımı

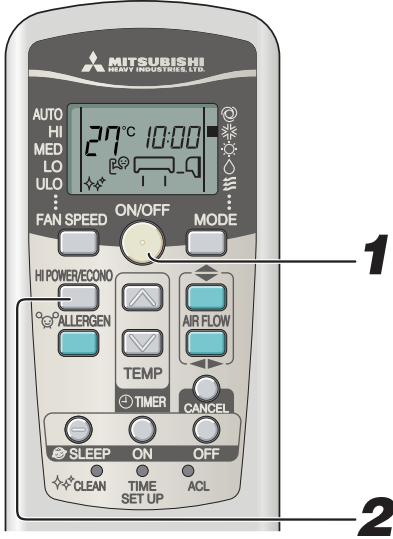

Klima çalışmıyorsa, uzaktan kumandayı klimaya doğrultun ve

## 1

ON/OFF düğmesine basın.

## 2

HI POWER/ECONO düğmesine basın.

- Çalıştırma modu AUTO, COOL veya HEAT olduğunda HI POWER/ECONO (YÜKSEK GÜÇ/EKONOMİ) düğmesine her basılışında ekran şu sırada değişir:



- Çalıştırma modu DRY veya PROGRAM TIMER olduğunda HI POWER/ECONO (YÜKSEK GÜÇ/EKONOMİ) düğmesine her basılışında ekran şu sırada değişir:

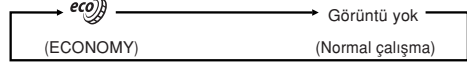

## HIGH POWER çalıştırma hakkında

HI POWER/ECONO düğmesine basıldığında çalıştırma gücü yoğunlaşır ve 15 dakika sürekli güçlü soğutma veya ısıtma işlemi başlatılır. Uzaktan kumanda gösterir ve FAN SPEED (FAN HIZI) görüntüsü kaybolur.

**NOT**

- HIGH POWER çalıştırma sırasında, oda sıcaklığı kontrol edilmez. Aşırı soğutma veya ısıtmaya neden olduğu takdirde, HI POWER/ECONO (YÜKSEK GÜÇ/EKONOMİ) düğmesine tekrar basarak HIGH POWER (YÜKSEK GÜÇ) kullanımını iptal edin.
- HIGH POWER çalıştırma, DRY ve program zamanlayıcı çalıştırmaları sırasında uygulanamaz.
- HIGH POWER (YÜKSEK GÜÇ) çalışma işlemi ON TIMER (ZAMANLAYICI AÇMA) çalışma sonrasında ayarlandığında HIGH POWER çalışma işlemi ayarlanan zamandan itibaren başlar.
- Aşağıdaki çalışmalar ayarlandığında, HIGH POWER (YÜKSEK GÜÇ) kullanımı iptal edilecektir.
  - HI POWER/ECONO düğmesine tekrar basıldığında.
  - Çalıştırma modu değiştiğinde.
  - HIGH POWER çalıştırmanın başlamasından itibaren 15 dakika geçtikten sonra.
- Klima kapalıyken çalıştırılmaz.
- HI POWER çalıştırmadan sonra, soğutucu akışkanın akış sesi duyulabilir.

## ECONOMY çalıştırma hakkında

HI POWER/ECONO düğmesine basınca aşırı soğuma ve ısınmayı engellemek için gücün azaltıldığı yumuşak bir çalışma başlar. Ünite, soğutma sırasında ayar sıcaklığından 1,5 °C daha yüksek veya ısıtma sırasında 2,5 °C daha düşük sıcaklıkta çalışır. Uzaktan kumanda gösterir ve FAN SPEED (FAN HIZI) görüntüsü kaybolur.

**NOT**

- Klimanın aşağıdaki durumda çalıştığı bir sonraki seferde ECONOMY (EKONOMİ) kullanımına geçecektir.
  - Klima ECONOMY (EKONOMİ) kullanımı sırasında AÇMA/KAPAMA düğmesiyle durdurulduğunda.
  - Klima ECONOMY (EKONOMİ) kullanımı sırasında SLEEP (UYKU) veya OFF TIMER (KAPANMA ZAMANLAYICISI) kullanımında durdurulduğunda.
  - Kullanım CLEAN (TEMİZLİK) veya ALLERGEN CLEAR (ALERJEN TEMİZLİĞİ) kullanımından getirildiğinde.
- Aşağıdaki çalışmalar ayarlandığında, ECONOMY (EKONOMİ) kullanımı iptal edilecektir.
  - HI POWER/ECONO düğmesine tekrar basıldığında.
  - Çalışma modu DRY'dan FAN'a değiştirildiğinde.
- Klima kapalıyken çalıştırılmaz.

# SELF CLEAN'in (KENDİ KENDİNİ TEMİZLİK) kullanımı

- İç ünite içindeki nemin giderilmesi ve küf ve bakteri gelişiminin önlenmesi için AUTO, COOL veya DRY çalıştırmadan sonra CLEAN işlemi yapılmalıdır.



## 1

**CLEAN (TEMİZLİK) kullanımını devreye sokmak için, bir tükenmez kalem ucuyla CLEAN (TEMİZLİK) düğmesine basın.**

CLEAN (TEMİZLİK) düğmesine her basılışında gösterge şu sırada değişir:

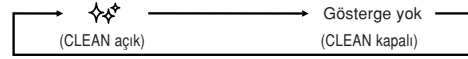

## NOT

- İki saat sonra klima otomatik olarak durur. Klimayı hemen durdurmak için ON/OFF düğmesine basın.
- CLEAN (TEMİZLİK) kullanımı HEAT (ISITMA) ve FAN (FAN), OFF-TIMER (KAPANMA ZAMANLAYICISI), SLEEP (UYKU) ve ALLERGEN CLEAR (ALERJEN TEMİZLİĞİ) kullanımları sona ermeden gerçekleşemez.
- İç ünite fanı CLEAN işleminde yaklaşık iki saat çalışır.
- CLEAN çalıştırması sırasında RUN ışığı yanar.

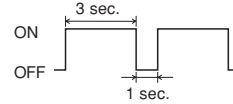

- CLEAN (TEMİZLİK) kullanımı sırasında SLEEP (UYKU) düğmesi veya ALLERGEN CLEAR (ALERJEN TEMİZLİĞİ) düğmesine basıldığı takdirde CLEAN kullanımı iptal edilir ve ünite SLEEP veya ALLERGEN CLEAR kullanımına geçer.
- Bu işlem; cihazın zaten gerçekleştirdiği küf, mikrop ve kir giderme gibi işlemleri içermez.

## Otomatik yeniden çalıştırma fonksiyonu

### Otomatik yeniden çalıştırma fonksiyonu nedir?

- Otomatik yeniden çalıştırma, klima elektrik kesintisi yüzünden kapanmadan hemen önce klimanın çalışma durumunu kaydeder ve elektrik geldiğinde çalışmasına otomatikman devam eder.
- Aşağıda belirtilen ayarlar iptal edilir:
  - Zamanlayıcı ayarları
  - HIGH POWER (yüksek güç) işlemleri

## NOT

- Otomatik yeniden çalıştırma fonksiyonu klimanın fabrika çıkışında ayarlanır. Eğer bu fonksiyonun kapatılmasını istiyorsanız, yetkili servisimize danışın.
- Güç kesintisi meydana geldiğinde zamanlayıcı ayarı iptal edilir. Güç tekrar geldiğinde zamanlayıcıyı tekrar ayarlayın.

## Etkili bir kullanım için ipuçları

- Klimanızı en ekonomik ve rahat biçimde kullanmak için aşağıdaki hususları yerine getirin.

<b>Klimayı uygun oda sıcaklığına ayarlayın.</b> Aşırı yüksek ve düşük sıcaklıklar sağlığınız için iyi değildir ve elektrik israfına neden olurlar.	<b>Filtreleri sık sık temizleyin.</b> Tıkalı filtreler hava akışını engeller ve klimanın daha verimsiz çalışmasına yol açarlar.	<b>Doğrudan gün ışığından ve hava ceryanlarından sakının.</b> Soğutma sırasında, perdeleri veya storları kapatarak odanın doğrudan gün ışığı almasını önleyin. Havalandırma yaptığınız zamanlar dışında pencereleri ve kapıları kapalı tutun.
<b>Hava akımı yönünü uygun biçimde ayarlayın.</b> Yukarı/aşağı ve sağa/sola hava akımını oda sıcaklığı her yerde aynı olacak şekilde ayarlayın.	<b>Klimayı sadece gerekli olduğu zaman çalıştırın.</b> Klimayı sadece gerektiğinde çalıştırmak için zamanlayıcıyı doğru kullanın.	<b>Soğutma işlemi sırasında ısı kaynağını uzak tutun.</b> Isı kaynaklarını mümkün olduğunca odadan uzak tutun.

# Bakım

## Bakımdan önce

Güç kaynağını kapatın.



• Sıvı dökmeyin.

Elektrik çarpması tehlikesi.



Üniteyi yumuşak, kuru bir bezle silin.

- Isı eşanjörünün alüminyum uçlarına dokunmayın.
- Giriş paneli ve filtreyi çıkartırken bir merdiven veya başka bir sağlam nesne üzerinde sağlam bir şekilde durun.

Şu maddeleri kullanmayın:

- Sıcak su (40°C veya daha fazla)  
Ünitenin deforme olmasına ve renginin açılmasına neden olabilir.
- Petrol türevleri, boya tineri, benzin veya sıvı veya toz deterjan, vb.  
Ünitenin deforme olmasına ve çizilmesine neden olabilirler.

## Kullanım sezonu boyunca

Hava filtresinin temizlenmesi

**1** Hava filtresini çıkarın.



Standart aralık iki haftada bir

- Hava giriş panelini ileriye doğru çekin.
- Her iki yandaki çıkıntılardan tutarak hafifçe kaldırın ve paneli öne doğru çekin.



**2** Temizlik

Filtre çok kirliyse ılık suyla (yaklaşık 30°C) temizleyin ve iyice kurutun.

⚠ UYARI

- Filtreleri kaynar suyla temizlemeyin.
- Çıplak ateş üzerinde kurutmayın.
- Dışarı çekerken hoyratça davranmayın.



**3** Hava filtresini tekrar yerine takın

- Filtreyi, sağda görüldüğü gibi her iki yanından sağlamca tutun ve yerleştirin.
- Hava filtreleri tekrar takılmadan çalıştırılması klimanın tozlanmasına yol açar ve hasar görmesine neden olabilir.

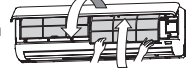

Ünitenin temizlenmesi

- Üniteyi yumuşak, kuru bir bezle silin ya da elektrik süpürgesi kullanın.
- Ünite çok kirliyse ılık suyla ıslatılmış bir bezle silin.

Hava giriş panelinin temizlenmesi

- Hava giriş panelinin çıkartılması, takılması.
- Panel, su ile yıkanabilir. Su ile yıkandıktan sonra paneli silip, nemini alın ve güneş ışığında kurutun.

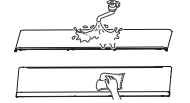

## Hava giriş panelinin açılması ve kapanması

**Açma**

Parmaklarınızı panelin her iki yanındaki girintilere yerleştirin ve paneli yaklaşık 60 derece açılacak şekilde ileriye doğru çekin.

**Kapama**

Her iki ucu eşit şekilde itip ortadan hafifçe bastırın.

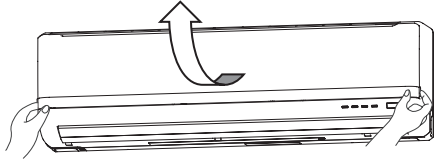

## Hava giriş panelinin çıkarılması ve takılması

**Sökme**

Hava giriş panelini iç temizlik veya başka işlemler için sökerken, paneli 80 derece açın ve ileri itin.

**Montaj**

Hava giriş panelinin üst kenarını hafifçe içeri doğru iterek tutturduktan sonra paneli kapatın.

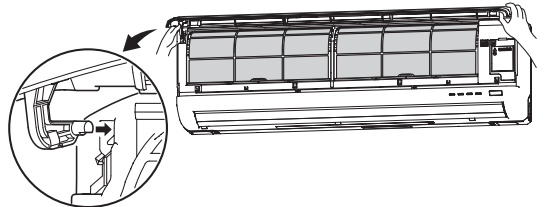
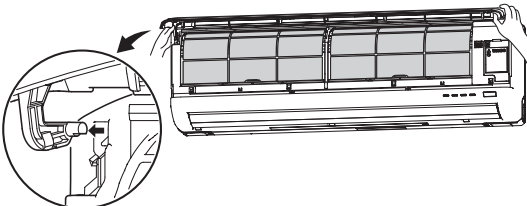



**NOT**

Toz vb maddelerle tıkanmış bir filtre soğutma/ısıtmayı etkiler ve çalışma sırasındaki gürültü de artar. Ayrıca klima daha fazla elektrik de tüketebilir. Lütfen filtreleri uygun aralıklarla temizleyiniz.

## Mevsim sonunda

- 1 Fan işlemini 2 - 3 saat süreyle yapın.**  
Ünitenin içini kurutun.
- 2 Üniteyi durdurun ve güç kaynağını kapatın.**  
Ünite çalışmıyorken yaklaşık 4W güç tüketir. Güç kaynağının kapatılması enerji ve maliyet tasarrufu sağlayacaktır.
- 3 Hava filtrelerini temizleyin ve yerine takın.**
- 4 İç ve dış üniteleri temizleyin.**
- 5 Uzaktan kumandanın pillerini çıkartın.**

## Mevsim başında

- 1 Toprak kablosunun kopmadığından veya çıkmadığından emin olun.**
- 2 Dış ünitenin taban şasisi üzerinde çürüme veya paslanma olmadığını kontrol edin.**
- 3 İç ve dış ünitelerin hava girişi ve çıkışı delikleri etrafında hava akışını engelleyecek bir cisim bulunmadığından emin olun.**
- 4 Hava filtrelerinin temiz olmasına dikkat edin.**
- 5 OGüç kaynağını açın.**
- 6 Uzaktan kumandanın pillerini takın.**

## Hava temizleyici filtrenin montajı, muayenesi ve değiştirilmesi

- Hava giriş panelini açın ve hava filtrelerini çıkarın.  Sayfa 214
- Hava temizleyici filtresi, filtre tutuculara takılı haldeyken, filtre tutucularını klimadan çıkarın.
- Alerjen temizleme filtresini (açıkportakal rengi) filtre tutucusundan çıkartın ve filtreyi muayene edin. Alerjen temizleme filtresinden toz veya kiri temizlemek için bir vakumlu temizleyici kullanın. Eğer temizlenmesi mümkün değilse veya yaklaşık 1 yıldır kullanılıyorsa, alerjen temizleme filtresini değiştirin. (Alerjen temizleme filtresi 1 yıl kullanımdan sonra değiştirilmelidir. Ancak, gerçek değiştirme süresi filtrenin kullanım koşullarına bağlı olarak değişebilir.)

Hava tazeleyici deodorant filtresi (portakal rengi) filtre tutucusundan çıkararak muayene edin. Hava tazeleyici deodorant filtreden toz veya kiri düzenli aralıklarla temizleyin. Fotokatalitik suda yıkanabilir koku giderici filtre çok kirliyse, suyla yıkanabilir. Ancak, filtre kırılabilir olduğundan, hasar görmemesi için filtre tutucusuna takılı halde yıkayın. Filtreyi yıkadıktan sonra, güneşte kurutun. Filtre güneşte beklediğinde koku giderici etkisi tazelenir.

(Filtre yuvalarını atmayın. Tekrar kullanılabilirler.)

- Hava temizleyici filtreyi filtre tutucularına takın, sonra da filtre tutucuları klimaya takın.

**NOT**

- Alerjen temizleme filtresi ve hava tazeleyici deodorant filtre klimanın sağ veya sol tarafına takılabilir.
- Alerjen temizleme filtresi açık turuncu tarafı öne gelecek şekilde takın.

- Hava filtrelerini takın ve hava giriş panelini kapatın.  Sayfa 214

**⚠ UYARI**

- Isı eşanjörü parmaklarınızı yaralayabilir.

Hava temizleyici filtrenin değiştirilmesi için yetkili satıcınıza başvurun.

Öge	Özellik	Renk
Allerjen temizleme filtresi	Filtrede biriken alerji yaratan alerjenleri gidermek için enzim gücü kullanılır.	Açık portakal rengi
Hava tazeleyici deodorant filtre	Koku kaynakları filtrede parçalanır ve koku giderici etki sağlar.	Portakal rengi

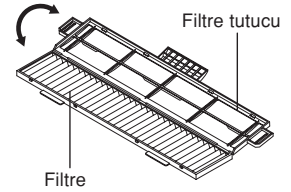
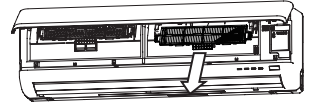

# Doğru montaj

## Montaj yerinin seçimi

- İç ünitenin önüne düzgün havalandırma ve çalışmayı engelleyecek herhangi bir engel koymayın.
- Üniteyi şu yerlerden herhangi birine monte etmeyin.
  - Yanıcı gaz kaçağı tehlikesi olan yerler.
  - Önemli miktarda yağ sıçrayabilecek yerler.
- Klima sülfürlü gazların oluşabileceği yerlere ya da deniz rüzgârlarına maruz kalan sahillere kurulursa korozyondan kaynaklanan arızalar görülebilir. Yetkili servisimize başvurun.
- Klima cihazı ve uzaktan kumanda TV veya radyo alıcılarından en az 1 metre uzaklıkta bulunmalıdır.
- Nem giderme sonucu oluşan sıvıyı iç üniteden drenajı iyi olan bir yere boşaltın.

## Çalışma sırasında çıkan seslere dikkat edin!

- Klimayı monte ederken ünitenin ağırlığını rahatça kaldıracak ve çalışma sırasında çıkan sesi ve titreşimi artırmayacak olan bir yer seçmeye dikkat edin. Eve titreşim yayılıyorsa, üniteyle bağlantıları arasına titreşim önleyici takozlar yerleştirin.
- Soğuk ve sıcak hava, iç ve dış ünitelerden gelen sesin komşularınızı rahatsız etmeyeceği bir yer seçin.
- Dış ünite çıkışının yakınında herhangi bir engel bırakmayın. Bu, arızaya neden olabilir ve çalışma sırasında çıkan sesi artırabilir.
- Çalışma sırasında düzensiz bir ses duyarsanız yetkili servisimize başvurun.

## Muayene ve bakım

- Çalışma ortamına bağlı olarak, birkaç yıllık çalışma sonunda klimanın içi kirlenebilir. Bu da performansı düşürür. Normal temizliğin yanında, kontrol ve bakım yapılmasını tavsiye ederiz. (Bu, klimanın ömrünün sorunsuz bir şekilde uzamasını sağlayabilir.)
- Muayene ve bakım için yetkili servisimize veya dağıtımıcı kuruluşa başvurun. (Bu hizmet ücrete tabidir.)
  - Muayene ve bakımın sezon dışında yapılmasını tavsiye ediyoruz.
  - Eğer bu cihazın elektrik kordonu zedelenirse, değiştirme işlemi özel aletleri gerekli kıldığından sadece imalatçı tarafından atanmış bir tamirci tarafından değiştirilmelidir.

# Sorunların saptanması ve çözülmesi

Servise telefon etmeden önce lütfen aşağıdaki kontrolleri yapın:

## Klima hiç çalışmıyor.

Elektrik şalteri kapalı mı?



Zamanlayıcı "ON" konumuna getirilmiş mi?



Şehir çereyanı kesilmiş mi ya da sigorta atmış mı?



Soldaki hususları kontrol ettikten sonra klima gene de doğru çalışmıyorsa ya da sayfa 217'ya baktıktan sonra hâlâ bazı şüpheleriniz kaldıysa ya da sayfa 218'de belirtilen şeyler oluyorsa, elektrik şalterini kapatıp yetkili servisimize temas kurunuz.

## Soğutma veya ısıtma performansı düşük

Termostatı uygun bir sıcaklığa ayarladınız mı?



Hava filtresi temiz mi? (Tıkalı değil?)

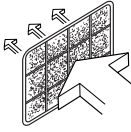

Kapı ve pencerelerden herhangi birini açık mı bıraktınız?

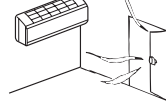

## Serinletme performansı düşük

Odaya doğrudan gün ışığı mı giriyor?

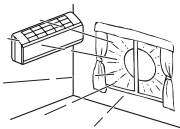

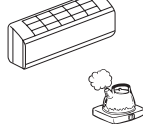

Odanın içinde bir ısı kaynağı mı var?

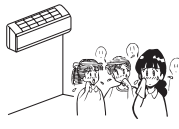

Odada çok fazla insan mı var?





**Bu klimada alternatif soğutucu (R410A) kullanılmaktadır. Yetkili satıcınızdan servis veya kontrol ve bakım talebinde bulunurken durumu açıklayın.**

<p><b>Ünite, siz durdurduktan hemen sonra yeniden çalışmıyor.</b></p> <p>(RUN ışığı yanıyor)</p> <p>Çalışmıyor mu?</p> 	<p>Üniteyi korumak için, siz çalışmayı durdurduktan sonraki 3 dakika boyunca yeniden çalışma engellenir.</p> <p>Lütfen üç dakika bekleyin.</p> 
<p><b>HEAT (ISITMA) işlemine başlarken dışarı hava üflenmiyor.</b></p> <p>RUN ışığı yavaş yavaş yanıp sönüyor (1,5 saniye ON, 0,5 saniye OFF)</p>	<p>İç ısı eşanjörü ısınmaya kadar soğuk havanın dışarıya verilmesini önlemek üzere hava akımı durduruldu. (2 ilâ 5 dakika) (HOT KEEP (SICAK TUT) programı)</p>
<p><b>HEAT (ISITMA) işlemi sırasında hava 5 ila 10 dakika dışarı üflenmiyor veya üflenen hava sıcak değil.</b></p> <p>RUN ışığı yavaş yavaş yanıp sönüyor (1,5 saniye ON, 0,5 saniye OFF)</p>	<p>Dışarıdaki sıcaklık düşük ve nem oranı yüksek olduğunda, ünite bazen otomatik olarak defrost (buz çözme) işlemi yapar. Lütfen bekleyin. Defrost işlemi sırasında dış üniteden su veya buhar çıktığı görülebilir.</p>
<p><b>DRY (NEM ALMA) işlemine başlarken dışarı hava üflenmiyor.</b></p> <p>(RUN ışığı yanıyor)</p>	<p>Kurutulmuş nemin yeniden buharlaşmasını önlemek ve enerji tasarruf etmek amacıyla iç ünitenin fanı durabilir.</p>
<p><b>COOL çalışması sırasında bir miktar buhar çıkıyor.</b></p>	<p>Oda sıcaklığı ve nem oranı çok yüksek olduğunda bu durum görülebilir. Sıcaklık ve nem azaldığında bu sorun hemen ortadan kalkar.</p>
<p><b>Hafif bir koku var.</b></p>	<p>Çalışma sırasında dışarı üflenen hava kokabilir. Bunun nedeni üniteye yapışan tütün veya kozmetik maddelerdir.</p>
<p><b>Hafif bir gurultu sesi duyuyorsunuz.</b></p> 	<p>Buna, ünite içinde hareket eden soğutucu sıvı neden olur.</p>
<p><b>Hafif bir çıtırtı sesi duyuyorsunuz.</b></p>	<p>Buna, ısı genişmesi veya daralması neden olur.</p>
<p><b>Islık ya da şıkırdama sesi duyarsınız</b></p>	<p>Bu, soğutucu kontrol valfleri ya da elektrik aksamının çalışmasından kaynaklanır</p>
<p><b>Elektrik kesintisi sonrasında, elektrik geldiği halde ünite tekrar çalışmıyor.</b></p>	<p>Otomatik yeniden çalışma fonksiyonu ayarlanmamışsa, ünite otomatikman yeniden çalışmayacaktır. Üniteyi çalıştırmak için uzaktan kumandayı kullanın.</p>
<p><b>Uzaktan kumanda sinyalleri alınmıyor.</b></p>	<p>Klimanın üzerindeki sinyal alıcı, doğrudan doğruya güneş ışığına veya başka bir parlak ışığa maruz kalıyorsa uzaktan kumanda sinyalleri alınmayabilir. Bu durumda güneş ışığını engelleyin veya başka ışığı azaltın.</p>
<p><b>Hava çıkış ızgaralarında nem oluşabiliyor.</b></p>	<p>Ünite uzun süreyle fazla rutubetli bir ortamda çalıştırıldıysa, hava çıkış ızgaralarında nem oluşup damlamaya başlayabilir.</p>
<p><b>Dış üniteden ıslık sesi duyulur.</b></p>	<p>Ses, kompresörün dönme devrinin arttığı veya azaldığı anlamına gelir.</p>
<p><b>Fanın dönmesi, ünitenin durdurulmasının hemen sonra durmaz.</b></p>	<p>İç fan : Eğer CLEAN çalıştırmasına ayarlanmışsa, fan 2 saat sonra durmaz. Dış fan: Üniteyi korumak amacıyla fan 1 dakika süre için durmaz.</p>
<p><b>Çalıştırma durdurulduğu halde RUN ışığı açık kalır.</b></p>	<p>CLEAN işlemi sırasında RUN ışığı açık kalır. CLEAN işlemi bittikten sonra RUN ışığı söner.</p>
<p><b>Kapatılan üniteden bazen kısa bir süre için "Şiş" diye bir ses duyulabilir.</b></p>	<p>Bu, başka bir iç ünite durdurulduğu zaman duyulan sestir.</p>

# Yetkili satıcınızla temasa geçin

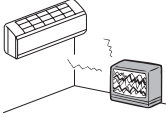
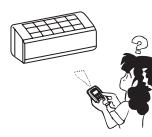
■ Aşağıdaki durumlarda şalteri derhal kapatıp bayinizi arayın:

<p><b>Otomatik sigorta sürekli atıyorsa.</b></p> 	<p><b>Kablo son derece kızgın hale geliyorsa. Kablonun kaplaması çatlamışsa.</b></p> <p style="text-align: center;">⚠ <b>UYARI</b></p> <p>Elektrik kordonu zedelenirse, bir kazaya meydan vermemek için yetkili servisiniz ya da ehliyetli bir teknisyen tarafından değiştirilmesini sağlayın.</p>	
<p><b>TV, radyo veya diğer aletlerde arıza meydana geliyorsa.</b></p> 	<p><b>Düğmelerden biri düzgün biçimde çalışmıyorsa.</b></p> 	<p><b>Çalışma sırasında garip bir ses duyuyorsanız.</b></p> 
<p><b>Anormal olaylar meydana geldiğinde güç kaynağını derhal kapatın ve 3 dakika sonra açın. Uzaktan kumandanın ON/OFF (AÇMA/KAPAMA) düğmesiyle çalışmayı tekrar başlatın ve anormallikler hala devam eder.</b></p>		<p><b>Ünite ekranındaki RUN (ÇALIŞMA) ve TIMER (ZAMANLAYICI) ışıkları hızlı şekilde (0,5 saniye yanar, 0,5 saniye söner) yanıp sönerler ve çalışmazlar.</b></p>

## Çoklu klimalar hakkında

### Aynı anda çalıştırma

- Klima cihazları aynı anda değişik modlarda çalışamazlar. Örneğin bir ünite "Cool" modunda diğer bir ünite "Heat" modunda olamaz.
- Farklı çalışmalar yürütüldüğünde, ilk çalıştırılan klimaya öncelik verilecektir. Böylece sonradan çalıştırılan klima hava üfleyici olarak çalışır.
- Sonradan çalıştırılan klimaya öncelik vermek isterseniz, önceliği olan klimayı durdurabilirsiniz ya da ilk çalıştırılan ünitenin çalışma tipini, ikinci olarak çalıştırılanın tipine ayarlayınız.

### Otomatik çalıştırma

- Uzaktan kumanda çalıştırma anahtarı "Auto" modundayken, klima cihazı oda sıcaklığına bağlı olarak çalışmaya başladığında, otomatik olarak "Cool", "Dry" ya da "Heat" seçer.
- Klima ünitelerinin aynı anda çalışması sırasında, ayrı ayrı odaların sıcaklıklarına bağlı olarak çalışma modları otomatik olarak değişebilir. Bunun sonucunda dış ünitenin çalışması duracaktır. Bu durumda AUTO yerine COOL veya HEAT modu kullanılmalıdır (bu yalnızca birden fazla klima cihazının kullanıldığı durumlarda geçerlidir).

### Soğutucu (yağ) geri alma işlemi

- İç ünitelerin tümü aynı anda, uzun bir süre çalıştırılmadığında, soğutma veya ısıtma performansı geçici olarak azalabilir. Bunun amacı durdurulan iç ünite(ler)deki soğutucuyu (yağı) geri almaktır. Bu esnada, soğutucunun akış sesi durdurulan iç ünite(ler)de duyulabilir.

# Otomatik arıza tespit fonksiyonu

Her işlevin çalışmasında normalin dışında bir durumu gösteren kontroller monte ederek, müşterilerimize daha iyi hizmet sunmak için sürekli çalışıyoruz:

	Arızanın niteliği	Arıza nedeni
<b>TIMER (zamanlayıcı) ışığı yanıyor</b>		
↓		
Yanıp sönüyor (saniyede 1 kez)	Isı eşanjörü sensörü 1 hatası	• Bozuk ısı şanjörü sensörü 1 kablosu, konektör bağlantısı kötü
Yanıp sönüyor (saniyede 2 kez)	Oda sıcaklığı sensörü hatası	• Arızalı oda sıcaklığı sensörü teli, zayıf konektör bağlantısı
Yanıp sönüyor (saniyede 3 kez)	Isı eşanjörü sensörü 3 hatası	• Bozuk ısı şanjörü sensörü 3 kablosu, konektör bağlantısı kötü
Yanıp sönüyor (saniyede 5 kez)	Aktif filtre gerilim hatası	• Arızalı güç kaynağı
Yanıp sönüyor (saniyede 6 kez)	Oda içi fan motor hatası	• Bozuk fan motoru, zayıf konektör bağlantısı
Yanıp sönüyor (saniyede 7 kez)	Soğutucu gaz yetersiz Kapalı servis valfi Isı eşanjörü sensörü 1 hatası	• Soğutucu gaz yetersiz, sızıntı var • Kapalı servis valfi • Arızalı ısı eşanjörü sensörü 1 kablosu, zayıf konektör bağlantısı
<b>TIMER (zamanlayıcı) ışığı</b>		
↓		
Yanıp sönüyor (saniyede 1 kez)	Dışarı sıcaklığı sensör hatası	• Arızalı açık hava sensörü teli, zayıf konektör bağlantısı
Yanıp sönüyor (saniyede 2 kez)	Açık hava ısı eşanjörü sıvı borusu sensörü hatası	• Arızalı ısı eşanjörü sıvı borusu sensörü teli, zayıf konektör bağlantısı
Yanıp sönüyor (saniyede 4 kez)	Boşaltma borusu sensör hatası	• Boşaltma borusu sensör teli kopuk, zayıf konektör bağlantısı
Yanıp sönüyor (saniyede 5 kez)	Emiş borusu sensörü hatası	• Arızalı emiş borusu sensörü kablosu, zayıf konektör bağlantısı.
<b>RUN (çalıştırma) ışığı yanıp sönüyor</b>		
Yanıp sönüyor (saniyede 1 kez)	Akım kesilmiş	• Kompresör kilitleme, kompresör çıkışında açık faz, güç transistöründe kısa devre, kapalı servis supabı
Yanıp sönüyor (saniyede 2 kez)	Açık hava ünitesi arızalı	• Güç transistörü bozuk, kompresör teli kopuk • Arızalı boşaltma borusu sensör teli, zayıf konektör bağlantısı • Kompresör tıkalı
Yanıp sönüyor (saniyede 3 kez)	Aşırı akım	• Aşırı yüklemeye çalıştırması, aşırı sarj
Yanıp sönüyor (saniyede 4 kez)	Güç transistör hatası	• Bozuk güç transistörü
Yanıp sönüyor (saniyede 5 kez)	Kompresör ısındı	• Gaz yetersiz,bozuk boşaltma borusu sensörü, kapalı servis supabı
Yanıp sönüyor (saniyede 6 kez)	Sinyal transmisyon hatası	• Arızalı güç kaynağı Bozuk sinyal teli, bozuk oda/açık hava ünite panelleri
Yanıp sönüyor (saniyede 7 kez)	Dıştaki vantilatör motoru hatası	• Kusurlu vantilatör motoru, zayıf konektör bağlantısı
Sürekli yanıp sönme	Soğutma yüksek basınç koruması	• Gaz aşırı dolumu, dış üniteye kısa devre
<b>RUN (çalıştırma) ışığı açık</b>		
Yanıp sönüyor (saniyede 2 kez)	Rotor kilidi	• Arızalı kompresör • Kompresörde açık faz • Arızalı dış ünite kartları



# EC DECLARATION OF CONFORMITY

We **MITSUBISHI HEAVY INDUSTRIES, LTD.**  
**AIR-CONDITIONING & REFRIGERATION SYSTEMS HEADQUARTERS**  
**3-1, Asahi, Nishibiwajima-cho, Kiyosu,**  
**Aichi, 452-8561, JAPAN**

declare under our sole responsibility that the apparatus

**Description of apparatus :**   **Air Conditioner**  
**Model name:**

Conformity model list

**[Indoor Unit]**

Category	Model
SRK Series	SRK63ZK-S
	SRK71ZK-S
	SRK80ZK-S

**[Outdoor Unit]**

Category	Model
SRC Series	SRC63ZK-S
	SRC71ZK-S
	SRC80ZK-S

referred to in this declaration conforms with the following directives.

Relevant EC Directives :   **Machinery Directive 2006/42/EC**

Notes: also satisfied directives **Low Voltage Directive 2006/95/EC**

Applied Standards :       **EN378-2:2008 (partly completed)**

Notes: also satisfied standards **EN60335-2-40:2003+A11:2004+A12:2005+A1:2006**

Importer/Distributor   in EU :

**MITSUBISHI HEAVY INDUSTRIES EUROPE,LTD**

**3<sup>rd</sup> Floor,Thavies Inn House,3-4 Holborn Circus,London EC1N 2HA,United Kingdom**



## **MITSUBISHI HEAVY INDUSTRIES, LTD.**

---

### **AIR-CONDITIONING & REFRIGERATION SYSTEMS HEADQUARTERS**

3-1, Asahi, Nishibiwajima-cho, Kiyosu, Aichi, 452-8561, Japan  
<http://www.mhi.co.jp>

### **MITSUBISHI HEAVY INDUSTRIES EUROPE, LTD.**

#### **AIR-CONDITIONER DIVISION**

3rd Floor Thavies Inn House 3-4 Holborn Circus London EC1N 2HA, ENGLAND  
Tel : +44-20-7842-8171  
Fax : +44-20-7842-8104  
<http://www.mhie.com>

### **MITSUBISHI HEAVY INDUSTRIES AIR-CONDITIONERS AUSTRALIA, PTY. LTD.**

9C Commercial Road Kingsgrove NSW 2208 PO BOX 318 Kingsgrove NSW 1480  
Tel : +61-2-8571-7977  
Fax : +61-2-8571-7992  
<http://www.mhial.com.au>