

CENTRAL CONTROL (CENTER CONSOLE) SC-SL4-AE2, SC-SL4-BE2

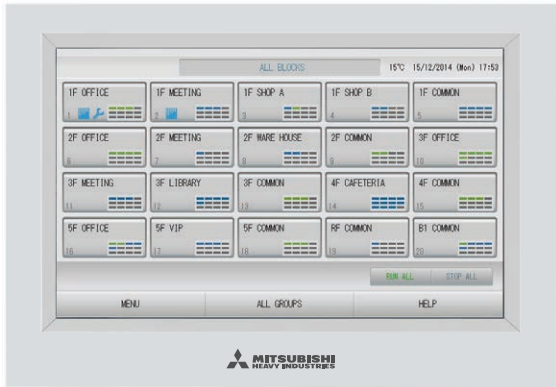

SC-SL4-AE2/1

SC-SL4-BE2/1

(with Calculating Function /
avec fonction de calcul /
mit Berechnungsfunktion /
con funzione di calcolo /
Con función de cálculo /
met calculatiefunctie /
com função de cálculo /
με λειτουργία υπολογισμού /
с функцией вычисления /
Hesaplama Fonksiyonlu /
z funkcją obliczeń)

USER'S MANUAL
CENTRAL CONTROL SC-SL4-AE2, SC-SL4-BE2

MANUEL DE L'UTILISATEUR
CONSOLE CENTRALE SC-SL4-AE2, SC-SL4-BE2

ANWENDERHANDBUCH
Hauptsteuerpult SC-SL4-AE2, SC-SL4-BE2

ISTRUZIONI PER L'USO
CONSOLE CENTRALE SC-SL4-AE2, SC-SL4-BE2

MANUAL DEL PROPIETARIO
CONSOLA CENTRAL SC-SL4-AE2, SC-SL4-BE2

GEBRUIKERSHANDLEIDING
CENTRALE CONSOLE SC-SL4-AE2, SC-SL4-BE2

MANUAL DO UTILIZADOR
CENTER CONSOLE SC-SL4-AE2, SC-SL4-BE2

ΟΔΗΓΙΕΣ ΧΡΗΣΗΣ
ΚΕΝΤΡΙΚΗ ΚΟΝΣΟΛΑ SC-SL4-AE2, SC-SL4-BE2

РУКОВОДСТВО ПО ЭКСПЛУАТАЦИИ
ЦЕНТРАЛЬНЫЙ КОНТРОЛЛЕР SC-SL4-AE2, SC-SL4-BE2

KULLANIM KILAVUZU
MERKEZİ KONSOL SC-SL4-AE2, SC-SL4-BE2

PODRĘCZNIK UŻYTKOWNIKA
STEROWNIK CENTRALNY SC-SL4-AE2, SC-SL4-BE2

ENGLISH**FRANÇAIS****DEUTSCH****ITALIANO****ESPAÑOL****NEDERLANDS****PORTUGUÊS****ΕΛΛΗΝΙΚΑ****РУССКИЙ****TÜRKÇE****POLSKI**

This center console complies with EMC Directive 2014/30/EU, LV Directive 2014/35/EU, RoHS Directive 2011/65/EU.
CE marking is applicable to the area of 50 Hz power supply.

Cette console centrale est conforme à la directive CEM 2014/30/UE, à la directive basse tension 2014/35/UE et à la directive RoHS 2011/65/UE.
La marque CE s'applique aux régions alimentées en courant de 50 Hz.

Diese Mittelkonsole erfüllt die Richtlinien zur elektromagnetischen Verträglichkeit 2014/30/EU, die Niederspannungsrichtlinien 2014/35/EU und die RoHS-Richtlinie 2011/65/EU.
Die CE-Marke gilt für Bereiche mit einer Netzstromversorgung von 50 Hz.

Questa console centrale è conforme alla Direttiva EMC 2014/30/UE, alla Direttiva LV 2014/35/UE e alla Direttiva RoHS 2011/65/UE.
Il marchio CE è applicabile alla fascia di alimentazione 50 Hz.

Esta consola central cumple con la Directiva de Compatibilidad Electromagnética 2014/30/UE, con la Directiva de Baja Tensión 2014/35/UE y con la Directiva RoHS 2011/65/UE.
La indicación CE solo corresponde al área de suministro eléctrico de 50 Hz.

Deze centrale console voldoet aan EMC-Richtlijn 2014/30/EU, LV-Richtlijn 2014/35/EU, RoHS-Richtlijn 2011/65/EU.
CE-markering is van toepassing op het gebied met een netstroom van 50 Hz.

Esta consola central está em conformidade com a Diretiva EMC 2014/30/UE, a Diretiva LV 2014/35/UE e a Diretiva RoHS 2011/65/UE.
A marca CE aplica-se à zona de fornecimento de energia a 50 Hz.

Αυτή η κεντρική κονσόλα συμμορφώνεται προς την Οδηγία 2014/30/ΕΕ περί ηλεκτρομαγνητικής συμβατότητας, προς την οδηγία 2014/35/ΕΕ περί χαμηλής τάσης και προς την Οδηγία 2011/65/ΕΕ περί RoHS.
Το σήμα CE ισχύει μόνον σε περιοχές όπου η τροφοδοσία είναι 50 Hz.

Этот центральный пульт управления соответствует требованиям директивы по электромагнитной совместимости 2014/30/ЕU, директивы по низковольтному оборудованию 2014/35/ЕU, директивы RoHS 2011/65/ЕU.
Маркировка CE нанесена в области источника питания, работающего на частоте 50 Гц.

Bu orta konsol, 2014/30/EU sayılı EMC Direktifi, 2014/35/EU sayılı LV Direktifi ve 2011/65/EU sayılı RoHS Direktifi ile uyumludur.
CE işareti, 50 Hz güç kaynağı için geçerlidir.

Sterownik centralny spełnia wymagania dyrektywy EMC 2014/30/EU, dyrektywy niskonapięciowej 2014/35/EU oraz dyrektywy RoHS 2011/65/EU.
Oznakowanie CE dotyczy wyłącznie regionów, w których częstotliwość napięcia zasilającego wynosi 50 Hz.

Благодарим за выбор центрального пункта управления SC-SL4-AE2, SC-SL4-BE2.

Перед началом работы внимательно прочитайте настоящее руководство пользователя, чтобы обеспечить надлежащую эксплуатацию продукта. После прочтения руководства обязательно сохраните его для дальнейшего обращения. Руководство будет полезно при возникновении любых неполадок во время эксплуатации. Кроме того, прочитайте руководство пользователя, которое прилагается к кондиционеру, гидромодулям или водонагревателям со встроенным тепловым насосом.

■ МЕРЫ ПРЕДОСТОРОЖНОСТИ ПРИ УТИЛИЗАЦИИ

РУССКИЙ



На ваш центральный пульт управления может быть нанесена такая маркировка. Это означает, что подлежащие утилизации электрические и электронные компоненты (согласно распоряжению 2012/19/ЕС обозначающиеся аббревиатурой WEEE) не должны смешиваться с общим хозяйственным мусором. Центральный пульт управления подлежит утилизации в специально предназначенных для этого пунктах (повторного использования, переработки, восстановления), данное устройство не должно попадать в общую массу городских отходов. Более подробную информацию вы можете получить, обратившись в фирму-установщик или к уполномоченным на местах.



Этот символ, напечатанный на батареях, прилагаемых к центральному пульту управления, является информацией для конечных пользователей, согласно Директиве Евросоюза 2006/66/ЕС, статья 20, приложение II.

Батареи по окончании срока службы должны быть утилизированы отдельно от общих бытовых отходов. Если химический символ напечатан ниже указанного выше символа, то этот химический символ означает, что батареи содержат в определенной концентрации тяжелые металлы. Это будет обозначено как показано ниже: Hg: ртуть (0,0005 %), Cd: кадмий (0,002 %), Pb: свинец (0,004 %).

Пожалуйста, утилизируйте батареи надлежащим образом в местной организации по вывозу отходов или в центре по переработке отходов.



Оглавление

Введение	3	Home Leave Setting (Настройка отпуска)	67
Меры предосторожности	3	HMU Priority Operation Setting (Настройка приоритетов работы гидромодулей).....	68
Обзор	5	Hot Water Temp Limit Setting (Настройка предела температуры горячей воды)	68
Названия и функции элементов	5	Storage Tank Type Setting (Настройка типа бака-накопителя).....	69
Блоки, группы	6	Data Logging (Данные для входа)	70
Выбор группы	6	Flap Control Setting (Настройка управления заслонками).....	71
Начальный экран	7	Group User Setting (Настройка пользователей групп).....	72
Характеристики устройства.....	8	Просмотр Alarm History (Список предупредительных сигналов).....	74
Справочная таблица операций.....	9	System Information (Информация о системе)...	74
Главное меню	10	Help (Справка).....	74
Экран OPERATOR MENU (МЕНЮ ОПЕРАТОРА).....	11	Обслуживание	75
Экран ALL BLOCKS (ВСЕ БЛОКИ)	12	Выключение	76
Экран подтверждения переключения.....	14	Использование экрана MAINTENANCE MENU (МЕНЮ ОБСЛУЖИВАНИЯ)	77
Значки	14	Настройки Unit Definition (Определение устройств) (только для SC-SL4-BE2).....	78
Функционирование	18	Outdoor Unit Definition (Определение наружных устройств)	79
Настройка операций с группами (Отслеживание состояния групп).....	18	Импорт/экспорт файла конфигурации.....	80
Установки режима работы нескольких групп...	26	Meter Definition (Определение счетчика) (только для SC-SL4-BE2)	82
Комплексные операции с группами	30	Operation Data Monitoring (Отслеживание операционных данных).....	82
Schedule Settings (Настройки расписаний)	33	Maintenance User Setting (Настройка оператора технического обслуживания)	83
Просмотр подробной информации об устройстве	43	Function Setting (Настройка функций)	84
Настройки расчета (только для SC-SL4-BE2) ...	44	SL Mode (Режим SL).....	85
Начальные параметры	46	Сведения о настройке функций.....	86
Group Definition (Определение групп).....	46	Настройки внешнего сигнала	87
Определение блоков	50	Определение работы по требованию.....	88
Time & Date Setting (Настройка времени и даты)...	53	Language Setting (Настройка языка).....	89
Полезные функции	55	Factory Clear (Сброс на заводские настройки) ...	90
Ввод цифр и символов	55	Просмотр Alarm History (Список предупредительных сигналов).....	91
Display Setting (Настройки дисплея).....	56	External Input Status (Состояние внешнего сигнала)	92
Устранение нарушения электропитания	57	Вывод внешнего сигнала.....	92
Использование памяти USB.....	57	Устранение неисправностей	93
Operation Time History (Хронология времени работы)	59	Послепродажное обслуживание	96
Energy Consumption History (Хронология энергозатрат) (только для SC-SL4-BE2)	60		
Hot Water Amount History (Хронология количества горячей воды)	61		
Настройки ЛВС.....	62		
Настройки оператора.....	63		
Function Setting (Настройка функций)	64		
Temperature Range Setting (Настройка диапазона температур).....	64		
Control Function Setting (Настройка контроля функций)	65		

Введение





Меры предосторожности

- Пожалуйста, внимательно прочтите написанные здесь предупреждения, чтобы использовать центральный пульт управления должным образом. Необходимо полностью их соблюдать, т.к. каждый пункт данных инструкций имеет важное значение для обеспечения безопасности.

 ПРЕДУПРЕЖДЕНИЕ	Результатом несоблюдения данных инструкций могут стать серьезные последствия: гибель, серьезные травмы и т. д.
 ВНИМАНИЕ!	Несоблюдение данных инструкций может стать причиной травм и порчи имущества.

Серьезность последствий определяется соответствующими обстоятельствами.

- В тексте используются следующие пиктограммы.

	«Запрещается!»		«Строго следовать предоставленным инструкциям».
	«Категорически запрещен контакт с водой».		«Категорически запрещено дотрагиваться влажными руками».

- Храните данное руководство в безопасном месте с возможностью оперативного обращения к нему. Покажите это руководство установщикам, когда выполняется перемещение или ремонт центрального пульта управления. При передачи центрального пульта управления новому владельцу следует также передать ему это руководство.
- Все электротехнические работы должны выполняться только квалифицированными специалистами.

ПРЕДУПРЕЖДЕНИЕ



Обратитесь к своему дилеру или профессиональному подрядчику для установки центрального пульта управления.

Неправильная самостоятельная установка может привести к поражению электрическим током, пожару или падению центрального пульта управления.



Обратитесь к своему дилеру для перемещения разборки или ремонта центрального пульта управления.

Не вносите изменений в конструкцию центрального пульта управления. Результатом неправильного обращения могут стать травмы, поражения электрическим током, возгорания и т.д.



Избегайте использования горючих веществ (лака для волос, инсектицидов и т.п.) вблизи центрального пульта управления.

Не используйте для очистки центрального пульта управления бензол или разбавитель для красок.

Они могут вызвать появление трещин, поражения электрическим током или возгорание.



Прекратите эксплуатацию в нестандартной ситуации.

Продолжение эксплуатации может привести к поломке, поражению электрическим током, возгоранию и т.д.

При возникновении какого-либо ненормального состояния (запах гари и т.д.) прекратите эксплуатацию, выключите выключатель питания и обратитесь к дилеру

ВНИМАНИЕ!



Не используйте и не допускайте использования центрального пульта управления в качестве предмета для игр.

Неправильная эксплуатация может привести к ухудшению состояния здоровья или заболеванию.

⚠ ВНИМАНИЕ!



Не разбирайте центральный пульт управления.

Случайное касание внутренних деталей может привести к поражению электрическим током или вызвать проблемы.

Обратитесь к своему дилеру, если необходимо осмотреть внутреннюю часть устройства.



Не мойте центральный пульт управления водой или другими жидкостями.

Это может вызвать поражение электрическим током, возгорание или повреждение оборудования.



Не прикасайтесь к электрическим частям, а также к кнопкам и экранам влажными руками.

Это может вызвать поражение электрическим током, возгорание или повреждение оборудования.



Не утилизируйте центральный пульт управления самостоятельно.

Он может оказывать вредное воздействие на окружающую среду. Если необходимо утилизировать центральный пульт управления, обратитесь к дилеру.



В зависимости от места установки, может понадобиться использование автоматического выключателя утечки.

Если автоматический выключатель утечки не установлен, может произойти поражение электротоком.

Обратитесь к дилеру, у которого вы приобрели оборудование.



Не устанавливайте центральный пульт управления в местах образования сильных помех.

Если устройство установлено рядом с компьютером, автоматическими дверями, лифтом или оборудованием, генерирующим шум, это приводит к ненадлежащей работе.



Не устанавливайте центральный пульт управления в местах повышенной влажности и сильных вибраций.

Если устройство установлено там, где оно подвергается воздействию влаги, брызг воды или сильной вибрации, это приведет к неисправной работе.



Избегайте установки устройства в прямых солнечных лучах или рядом с источниками тепла.

Если устройство установлено под прямыми солнечными лучами или рядом с источником тепла, это приведет к неисправной работе.

Примечание



Не следует устанавливать центральный пульт управления в местах, где он будет подвергаться воздействию прямых лучей солнечного света, или где температура окружающего воздуха может превышать 40°C или опускаться ниже 0°C.

Это может вызвать деформацию, обесцвечивание или повреждение оборудования.



Не используйте для очистки центрального пульта управления бензол, разбавитель для красок, влажные салфетки и т.п.

Это может вызвать изменение цвета или разрушение корпуса центрального пульта управления. Протирайте пульт ткани, хорошо отжатой после смачивания разбавленным нейтральным моющим средством. Завершите очистку протиранием сухой тканью.



Не растягивайте и не перегибайте кабель центрального пульта управления.

Это может привести к повреждению.



Разряд статического электричества на устройстве может привести к поломке.

Перед началом работы коснитесь заземленного металлического объекта, чтобы снять заряд статического электричества.



При выполнении повторяющихся операций не прилагайте значительного усилия.

Это приведет к износу сенсорной панели и, возможно, ухудшению отклика экрана.

Обзор

Центральный пульт управления служит для управления внутренними модулями кондиционеров, гидромодулями или водонагревателями со встроенным тепловым насосом. Все операции, такие как контроль устройства, режимы работы, настройки и составление расписаний, могут выполняться на сенсорной панели.

Внимание

Этот прибор относится к классу А. В быту настоящий прибор может вызвать радиопомехи. В таком случае потребителю может быть необходимо принять соответствующие меры. Данный прибор не предназначен для бытового использования.

Важно!!

Расчет энергозатрат для данного прибора не соответствует нормам Международной организации законодательной метрологии (OIML), поэтому правильность результатов соответствующих расчетов не гарантируется.

Данный прибор рассчитывает только распределение энергозатрат (газа, электроэнергии). Вам необходимо рассчитать коэффициенты кондиционирования воздуха.

Запрещается продажа, лизинг или любые иные формы передачи этого продукта в страны, указанные в законах об ограничении экспорта (в настоящий момент Куба, Иран, Северная Корея, Судан и Сирия), поскольку они подпадают под действие законов об ограничении экспорта США. Кроме того, строго воспрещается, продажа, лизинг или иные формы передачи этого продукта сторонним организациям (сторонние организации, внесенные в «перечень организаций, на которые налагается эмбарго» Департамента США Коммерческого Бюро Промышленности и Безопасности).

Примечание

Изображения экранов в этом руководстве могут отличаться от фактического вида этих экранов.

Названия и функции элементов

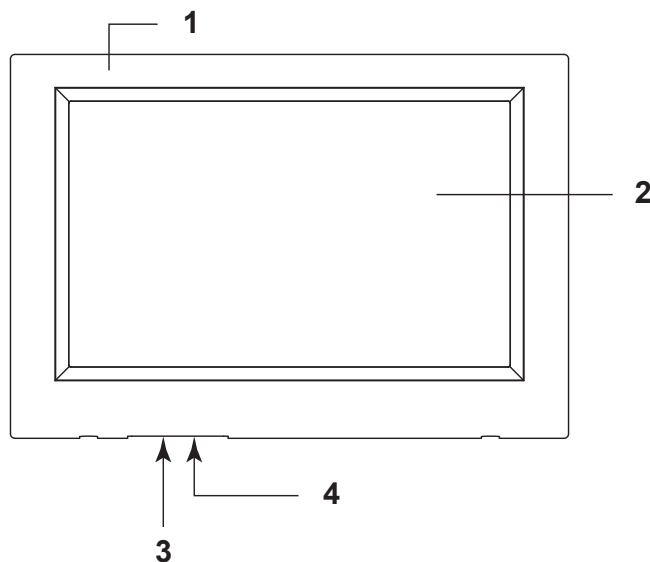

1. Передняя обложка

2. Цветной ЖК-экран

Здесь отображаются экраны. Операции выполняются нажатием на сенсорные элементы.

3. Разъем памяти USB

Память USB вставляется снизу.

4. Выключатель сброса

Нажмите на выключатель, расположенный в небольшом углублении на нижней панели крышки; используйте прямую скрепку или подобный предмет.

Экран может блокироваться из-за возникновения статического заряда или других внешних помех, но это не является поломкой. В данном случае экран можно вернуть в нормальный режим, нажав выключатель сброса.

Внимание

Не вставляйте другие устройства USB, отличные от «пакетной» памяти USB (bundled USB memory).

Блоки, группы

[Примеры соединений]

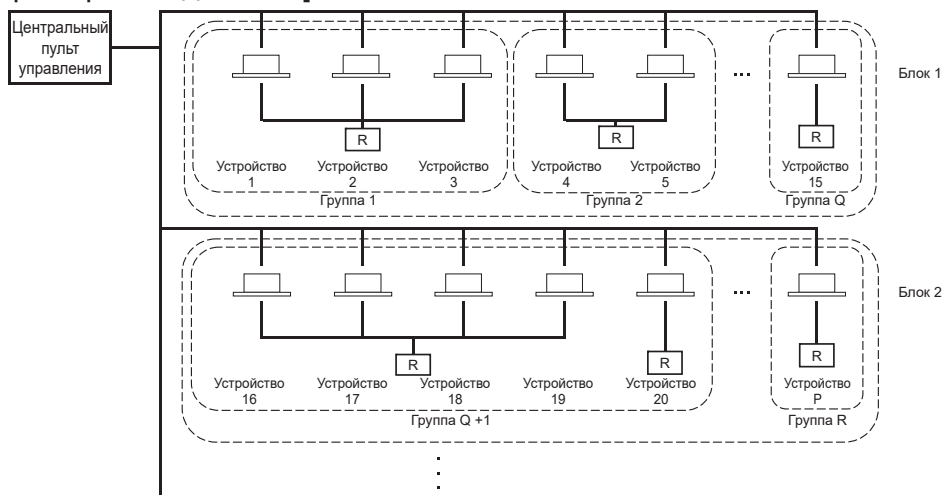

- В одну группу можно назначить максимум до 16 устройств.
- Не используйте один пульт дистанционного управления для различных групп устройств.
- В один блок можно назначить максимум 12 групп.
- Можно назначить максимум 20 блоков.

R : Пульт дистанционного управления

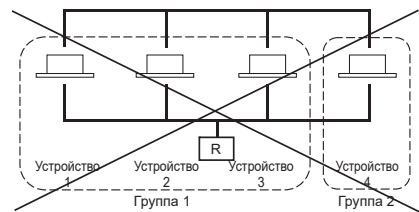

Выбор группы

Этот экран отображается для выбора типа группы. стр. 47

[Экран выбора типа группы]

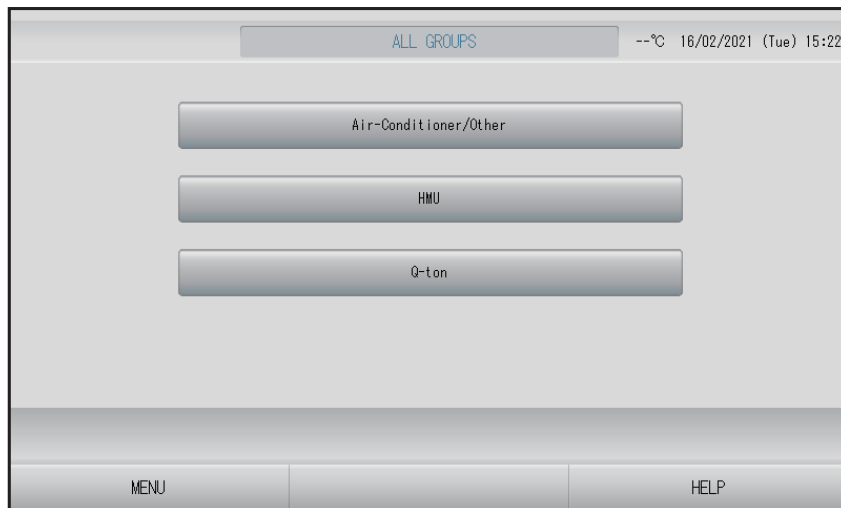

1. При отображении этого экрана выберите тип группы и нажмите кнопку. Отобразится экран для выбранного типа группы.

Начальный экран

[Начальный экран]



[Информационный экран]

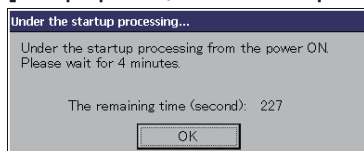

[Экран входа]

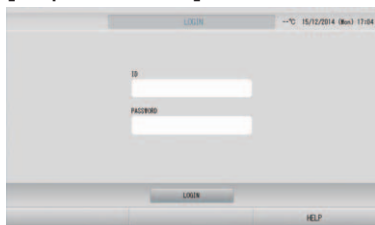

Данный экран отображается при начале работы.

Примечание

Возможно, для отображения экрана потребуется некоторое время.

Примечание

Во время отображения информационного экрана ввод настроек невозможен.

Идентификатор и пароль по умолчанию:

Идентификатор по умолчанию: OPERATOR

Пароль по умолчанию: 999999

После входа измените идентификатор и пароль по умолчанию на свои собственные значения.

Изменение идентификатора и пароля  стр. 63

Экран All Groups (Все группы)

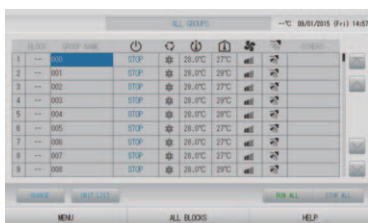

Этот экран появляется при первом запуске устройства или в том случае, если блок не был зарегистрирован. Выполните первоначальные настройки в следующей последовательности.

Настройка времени и даты  стр. 53

Определение групп  стр. 46

Определение блоков  стр. 50

Удобство регистрации блоков состоит в том, что информацию о состоянии всех групп можно просматривать на одном экране.

Экран All Blocks (Все блоки)

После выполнения регистрации блоков появляется этот экран.

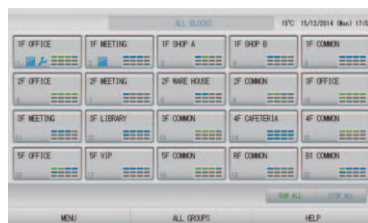

Примечание

Возможно, что для считывания настроек устройством потребуется некоторое время. Не приступайте к работе, пока настроенные группы не отобразятся должным образом. (Это должно занять лишь несколько минут.)

Характеристики устройства

Элемент	Описание
Размеры изделия	250 (Ш) x 172 (В) x (23+70) (Г) мм (70 — размер при встраивании)
Вес	2 кг
Источник питания	~100–240 Вт 50/60 Гц
Потребляемая мощность	9 Вт
Условия эксплуатации	Температура: 0–40 градусов С
Материал	Корпус: АБС-пластик

Справочная таблица операций

Начальные параметры	Дата и время	Страница 53 (Настройка времени и даты)
	Группы	Страница 46 (Определение групп)
	Блоки	Страница 50 (Определение блоков)
Просмотр состояния	Все блоки	Страница 12 (Экран Все блоки)
	Все группы	Страница 25 (Экран Все группы)
	Каждая группа	Страница 18 и 24 (Настройки операций с группами: Экран BLOCK LAYOUT & GROUP LIST (СХЕМА БЛОКОВ и СПИСОК ГРУППЫ))
	Каждое устройство	Страница 43 (Просмотр подробной информации об устройстве)
Операция с группой		Страница 18 (Настройки операций с группами)
Режим работы нескольких групп		Страница 26 (Установки режима работы нескольких групп)
Комплексная операция		Страница 30 (Комплексные операции с группами)
Настройка и проверка расписаний		Страница 33 (Настройки расписаний)
Выполнение Настроек расчетов (только для SC-SL4-BE2)		Страница 44 (Настройки расчетов)
Ввод цифр и символов		Страница 55 (Ввод цифр и символов)
Использование полезных функций	Страница 56 (Настройка дисплея)	
	Страница 57 (Устранение нарушения электропитания)	
	Страница 57 (Использование памяти USB)	
	Страница 59 (Хронология времени работы)	
	Страница 62 (Настройка ЛВС)	
	Страница 63 (Настройки оператора)	
	Страница 64 (Настройка функций)	
	Страница 70 (Данные для входа)	
	Страница 71 (Настройка управления заслонками)	
	Страница 72 (Настройка пользователей групп)	
	Страница 74 (Информация о системе)	
Список предупредительных сигналов		Страница 74 и 91 (Просмотр списка предупредительных сигналов)
Дополнительная информация		Страница 74 (Справка)

Главное меню

При нажатии кнопки MENU (МЕНЮ) происходит переключение на указанный ниже экран.

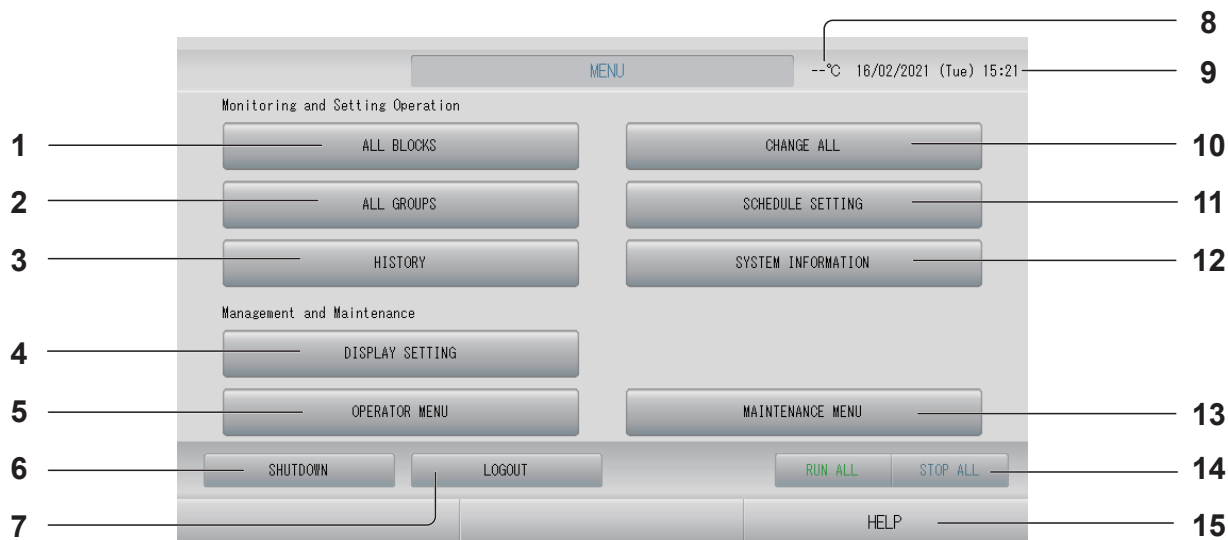

1. Кнопка ALL BLOCKS (ВСЕ БЛОКИ)

Отображение списка имен и информации о состоянии всех блоков на панели. стр. 12

2. Кнопка ALL GROUPS (ВСЕ ГРУППЫ)

Отображение списка всех имен групп и состояний. стр. 25

3. Кнопка HISTORY (ХРОНОЛОГИЯ)

Отображает время работы в виде графика для каждой группы.
(Если Вы не установили группу, данная кнопка будет выключена) стр. 59

4. Кнопка DISPLAY SETTING (НАСТРОЙКА ДИСПЛЕЯ)

Задаёт яркость дисплея и время включения подсветки или переключает на режим очистки экрана. стр. 56

5. Кнопка OPERATOR MENU (МЕНЮ ОПЕРАТОРА)

Переключение на экран настройки блоков и групп, даты и времени, учетных параметров (только для SC-SL4-BE2), а также просмотра списка предупредительных сигналов. стр. 11

6. Кнопка SHUTDOWN (ВЫКЛЮЧИТЬ)

Если известно, что произойдет отключение электроэнергии, данная кнопка используется для сохранения настроек. стр. 76

7. Кнопка LOGOUT (ВЫХОД ИЗ СИСТЕМЫ).

Выполняет возврат на экран входа.

8. Температура наружного воздуха

Позволяет выбрать наружное устройство. стр. 79

9. Экран даты и времени

10. Кнопка CHANGE ALL (ИЗМЕНИТЬ ВСЕ)

Переключение на экран, позволяющий изменить настройки комплексных операций с группами. стр. 30

11. Кнопка SCHEDULE SETTING (НАСТРОЙКА РАСПИСАНИЯ)

Переключение на экран для настройки расписания работы устройств кондиционирования воздуха.
(Если Вы не установили группу, данная кнопка будет выключена.) стр. 33

12. Кнопка SYSTEM INFORMATION (ИНФОРМАЦИЯ О СИСТЕМЕ)

Отображает версию центрального пульта управления и количество подключенного оборудования. стр. 74

13. Кнопка MAINTENANCE MENU (МЕНЮ ОБСЛУЖИВАНИЯ)

Отображает экран MAINTENANCE MENU (МЕНЮ ОБСЛУЖИВАНИЯ).
Эта кнопка отображается, только если вход в систему выполнен с использованием идентификатора оператора технического обслуживания. стр. 77

14. Кнопка RUN ALL/STOP ALL (ЗАПУСТИТЬ/ОСТАНОВИТЬ ВСЕ)

Запуск/останов режима функционирования групп, настроенных на выполнение комплексных операций.
Группы Q-ton стр. 47) приостанавливаются без останова.
(Настройки можно также выполнить для групп, которые не настроены на выполнение комплексных операций.) стр. 46

15. Кнопка HELP (СПРАВКА)

Отображение экрана для просмотра подробной информации о содержимом экрана и операциях. стр. 74

Экран OPERATOR MENU (МЕНЮ ОПЕРАТОРА)

Отображается при нажатии кнопки OPERATOR MENU (МЕНЮ ОПЕРАТОРА) на экране MENU (МЕНЮ).  стр. 10



- 1. Кнопка BLOCK DEFINITION (ОПРЕДЕЛЕНИЕ БЛОКОВ)**
Переключение на экран BLOCK DEFINITION (ОПРЕДЕЛЕНИЕ БЛОКОВ).  стр. 50
- 2. Кнопка GROUP DEFINITION (ОПРЕДЕЛЕНИЕ ГРУПП)**
Переключение на экран GROUP DEFINITION (ОПРЕДЕЛЕНИЕ ГРУПП).  стр. 46
- 3. Кнопка FUNCTION SETTING (НАСТРОЙКА ФУНКЦИЙ)**
Переключение на экран TEMPERATURE RANGE SETTING (НАСТРОЙКА ДИАПАЗОНА ТЕМПЕРАТУР), CONTROL FUNCTION SETTING (НАСТРОЙКА КОНТРОЛЯ ФУНКЦИЙ), HOME LEAVE SETTING (НАСТРОЙКА ОТПУСКА), HMU PRIORITY OPERATION SETTING (НАСТРОЙКА ПРИОРИТЕТОВ РАБОТЫ ГИДРОМОДУЛЕЙ), HOT WATER TEMP LIMIT SETTING (НАСТРОЙКА ПРЕДЕЛА ТЕМПЕРАТУРЫ ГОРЯЧЕЙ ВОДЫ) и STORAGE TANK TYPE SETTING (НАСТРОЙКА ТИПА БАКА-НАКОПИТЕЛЯ).  стр. 64
- 4. Кнопка ACCOUNTING PERIOD TIME (ВРЕМЯ ПЕРИОДА РАСЧЕТА)**
Переключает на экран, используемый для установки времени начала и окончания периода расчета. (только для SC-SL4-BE2)  стр. 44
- 5. Кнопка FLAP CONTROL SETTING (НАСТРОЙКА УПРАВЛЕНИЯ ЗАСЛОНКАМИ)**
Переключение на экран FLAP CONTROL SETTING (НАСТРОЙКА УПРАВЛЕНИЯ ЗАСЛОНКАМИ).  стр. 71
- 6. Кнопка OPERATOR SETTING (НАСТРОЙКА ОПЕРАТОРА)**
Переключает на экран, используемый для установки идентификатора и пароля оператора, а также данных оператора.  стр. 63
- 7. Кнопка MENU (МЕНЮ)**
Выполняет возврат на экран MENU (МЕНЮ).  стр. 10
- 8. Экран даты и времени**
- 9. Кнопка LAN SETTING (НАСТРОЙКИ ЛВС)**
Переключает на экран, используемый для установки IP-адреса, маски подсети и адреса шлюза.  стр. 62
- 10. Кнопка TIME & DATE SETTING (НАСТРОЙКА ВРЕМЕНИ И ДАТЫ)**
Переключение на экран TIME & DATE SETTING (НАСТРОЙКА ВРЕМЕНИ И ДАТЫ).  стр. 53
- 11. Кнопка DATA LOGGING (ДААННЫЕ ДЛЯ ВХОДА)**
Переключение на экран DATA LOGGING (ДААННЫЕ ДЛЯ ВХОДА).  стр. 70
- 12. Кнопка EXPORT MONTHLY DATA FILES (ЭКСПОРТ ФАЙЛОВ ДАННЫХ ЗА МЕСЯЦ)**
Переключает на экран, используемый для экспорта данных периода расчета и их сохранения на флэш-накопителе USB. (только для SC-SL4-BE2)  стр. 57
- 13. Кнопка ALARM HISTORY (СПИСОК ПРЕДУПРЕДИТЕЛЬНЫХ СИГНАЛОВ)**
Отображение списка предупредительных сигналов, выданных устройствами.  стр. 74
- 14. Кнопка GROUP USER SETTING (НАСТРОЙКА ПОЛЬЗОВАТЕЛЕЙ ГРУПП)**
Переключение на экран GROUP USER SETTING (НАСТРОЙКА ПОЛЬЗОВАТЕЛЕЙ ГРУПП).  стр. 72
- 15. Кнопка HELP (СПРАВКА)**
Отображение экрана для просмотра подробной информации о содержимом экрана и операциях.  стр. 74
- 16. Температура наружного воздуха**
Позволяет выбрать наружное устройство.  стр. 79

Экран ALL BLOCKS (ВСЕ БЛОКИ)

Отображается при нажатии кнопки ALL BLOCKS (ВСЕ БЛОКИ) на экране MENU (МЕНЮ).  стр. 10

На панелях отображаются имена блоков и данные об их состоянии. Неустановленные блоки или блоки, не входящие ни в одну из групп, не отображаются. Если нажать кнопку блока, отображается экран BLOCK LAYOUT (СХЕМА БЛОКОВ).  стр. 18

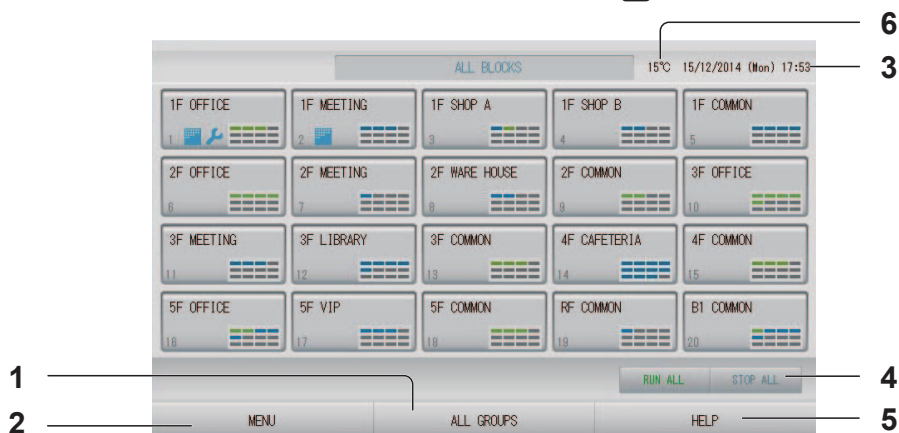

1. Кнопка ALL GROUPS (ВСЕ ГРУППЫ)

Отображение всех групп.  стр. 25

2. Кнопка MENU (МЕНЮ)

Выполняет возврат на экран MENU (МЕНЮ).  стр. 10

3. Экран даты и времени

4. Кнопка RUN ALL/STOP ALL (ЗАПУСТИТЬ/ОСТАНОВИТЬ ВСЕ)

Запуск/останов режима функционирования групп, настроенных на выполнение комплексных операций. (Настройки можно также выполнить для групп, которые не настроены на выполнение комплексных операций.)  стр. 46

Примечание

Группы Q-ton ( стр. 47) приостанавливаются без останова.

5. Кнопка HELP (СПРАВКА)

Вызов справки.  стр. 74

6. Температура наружного воздуха

Позволяет выбрать наружное устройство.  стр. 79

Экраны индивидуальных блоков

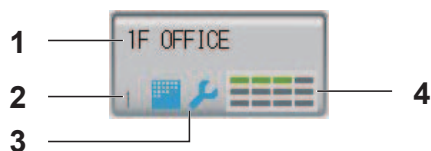

1. Имя блока

2. Номер блока

3. Значок фильтра и индикатор обслуживания

Отображается, когда, по крайней мере, одной из групп необходима чистка фильтра или техническое обслуживание.

 стр. 14

4. Экран с информацией о состоянии каждой группы

Цвета, пронумерованные 1 – 12, обозначают состояние групп. Как показано на рисунке ниже, упорядочение происходит, начиная с наименьшего номера группы.

1	2	3	4
5	6	7	8
9	10	11	12

Цвета имеют следующее значение.





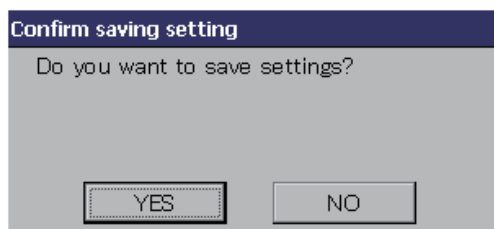



- Зеленый : Работает (или приостановлено – для групп Q-ton  стр. 47)
- Синий : Остановлено
- Красный : Неисправность
- Желтый : Коммуникационная ошибка
- Серый : Нет групп







Экран подтверждения переключения



































Этот экран является подтверждением изменения различных параметров. Отображаемый на данном экране текст зависит от названия экрана, а выполняемые здесь операции описаны ниже. Нажмите кнопку YES (ДА) для сохранения настроек и выхода. Нажмите кнопку NO (НЕТ) для выхода без сохранения настроек.

Значки

Значок фильтра		Если по меньшей мере для одного устройства в блоке или группе требуется обслуживание фильтра, этот индикатор загорается. Если это произойдет, очистите фильтры.
Индикатор обслуживания	Когда индикатор обслуживания загорается по меньшей мере для одного устройства в блоке или группе, отображается индикатор обслуживания. Если индикаторы обслуживания выключены на всех устройствах, индикатор обслуживания отключается. Если этот индикатор включен, обратитесь к вашему дилеру.	
	 (Синий)	Проверка, Проверка 1, проверка 2
	 (Желтый)	Резервная операция (проверка 3)
Планирование		Этот индикатор означает, что отображена группа, которая включена в расписание операций сегодняшнего дня.
Направление воздуха	Этот значок отображает состояние жалюзи.	
		Качательное движение (AUTO (АВТО))
		Позиция 1 (ОСТАНОВ 1)
		Позиция 2 (ОСТАНОВ 2)
		Позиция 3 (ОСТАНОВ 3)
	Позиция 4 (ОСТАНОВ 4)	

Состояния устройства	Состояние устройства отображается с помощью рисунков.	
		Остановка из-за ошибки (Одно или более устройств было остановлено из-за возникновения неисправности). Обратитесь к вашему дилеру.
	 (Серый)	Обслуживание (Сигнал обслуживания или оперативного обслуживания одного или более устройств, не указывает на неисправность.) Обратитесь к вашему дилеру.
		Снижение мощности (На вход режима снижения мощности был подан внешний сигнал.) Заданная температура смещается на 2 градуса С, или заданное устройство переключится в режим вентиляции и выполнение операций с пульта дистанционного управления будет запрещено. После отмены внешнего сигнала будет возвращена предыдущая установка. 👉 стр. 48, 87
		Аварийная остановка (На вход аварийной остановки был подан внешний сигнал.) Все устройства остановлены, и операции запрещены. При отмене сигнала экстренного останова настройка блокирования/разблокирования пульта дистанционного управления возвращается, однако устройства остаются остановленными. 👉 стр. 87
	Примечание Группы Q-ton (👉 стр. 47) приостанавливаются без останова.	
		Время периода расчета (Отображает время периода расчета 2, 3 или 4. Значок времени периода расчета 1 не отображается.)
	Энергосбережение (Отображает заданную группу для энергосбережения.)	
	Сверхтихий режим (Отображает заданную группу для сверхтихого режима.)	

Состояния НМУ		Температура воды на входе
		Температура воды на выходе
		Температура на пульте дистанционного управления
		Заданная температура 2
		Насос
Состояния Q-ton		Целевая температура горячей воды
		Целевая температура подогрева
		Целевое количество горячей воды
		Настройка включения/выключения нагрева
		Состояние нагрева
		Заданная температура нагрева
		Заданная температура нагрева автоматически/вручную
		Заданная температура нагрева устанавливается автоматически.
		Заданная температура нагрева устанавливается вручную.
		Настройка применения
		Настройка применения – горячая вода и нагрев
		Настройка применения – горячая вода.
		Настройка применения – нагрев.
		Настройка применения не выполнена.
		Настройка приоритета
		Настройка приоритета – горячая вода.
		Настройка приоритета – нагрев.
		Количество горячей воды
		Ограничение пика
		Антилегионелла

Состояния Q-ton		Долив
		Наполнение
		Подогрев
		Начальная настройка
		Пробный запуск водяного насоса
		Выключение настройки дня
		Операция предотвращения замерзания воды

Функционирование

Внимание

Разряд статического электричества на устройстве может привести к поломке.

Перед началом работы коснитесь заземленного металлического объекта, чтобы снять заряд статического электричества.

Настройка операций с группами (Отслеживание состояния групп)

Примечание

При установке температуры с помощью SL4 отключайте автоматическую настройку пульта дистанционного управления.





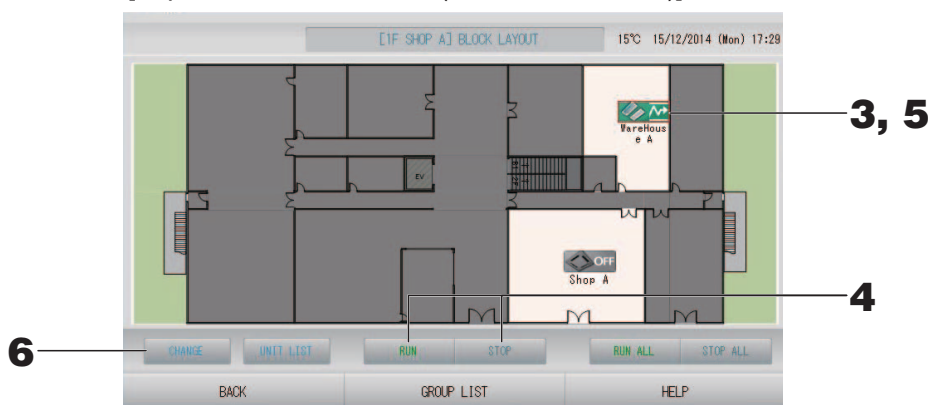

1. Нажмите кнопку **ALL BLOCKS (ВСЕ БЛОКИ)** на экране **MENU (МЕНЮ)**.  стр. 10
2. Нажмите блок, для которого необходимо определить настройки или выполнить отслеживание.
Отобразится экран **BLOCK LAYOUT (СХЕМА БЛОКОВ)**.
Здесь можно посмотреть имя и состояние группы.



[Экран BLOCK LAYOUT (СХЕМА БЛОКОВ)]



Примечание

- Отображенные значки имеют следующие значения.

-  **ON** : Работает (по крайней мере одно из устройств функционирует)
-  **OFF** : Приостановлено (работа всех устройств группы Q-top приостановлена)
-  **OFF** : Остановлено (работа всех устройств остановлена)
-  : Неисправное состояние (по крайней мере одно устройство находится в неисправном состоянии)
-  : Коммуникационная ошибка (по крайней мере у одного устройства возникают сбои связи)
-  : Работа в режиме отпуска (по крайней мере одно устройство работает в режиме отпуска)
-  : Остановлен режим отпуска (работа всех устройств остановлена, по крайней мере одно устройство в состоянии режима отпуска)

- Если нажать кнопку **GROUP LIST (СПИСОК ГРУППЫ)**, отображается список **GROUP LIST (СПИСОК ГРУППЫ)**.  стр. 24
- Для отображения устройств в группе нажмите кнопку **UNIT LIST (СПИСОК УСТРОЙСТВ)**.  стр. 43

<Функционирование и останов каждой группы>

3. Нажмите значок группы, для которой определяются настройки.

Рамка станет красной.

Для отмены, нажмите значок еще раз.

4. ● Для запуска устройств

Нажмите кнопку RUN (ЗАПУСК), а затем на экране подтверждения нажмите кнопку Yes (Да).

Выбранная группа начнет функционировать.

● Для останова устройств

Нажмите кнопку STOP (СТОП), а затем на экране подтверждения нажмите кнопку Yes (Да).

Выбранная группа прекращает функционирование.

Если выполнять настройку не нужно, нажмите кнопку "No" (Нет).

Примечание

Группа Q-ton (👉 стр. 47) приостанавливается.

<Выполнение настроек и внесение изменений для каждой группы>

5. Нажмите значок группы, для которой необходимо выполнить настройки или изменения.

Рамка станет красной.

6. Нажмите кнопку CHANGE (ИЗМЕНИТЬ).

Отобразится экран CHANGE GROUP (ИЗМЕНИТЬ ГРУППУ). При изменении экрана ни один из параметров еще не выбран. Определите настройки только для тех параметров, которые необходимо установить или изменить.

<Для группы кондиционеров (👉 стр. 47)>





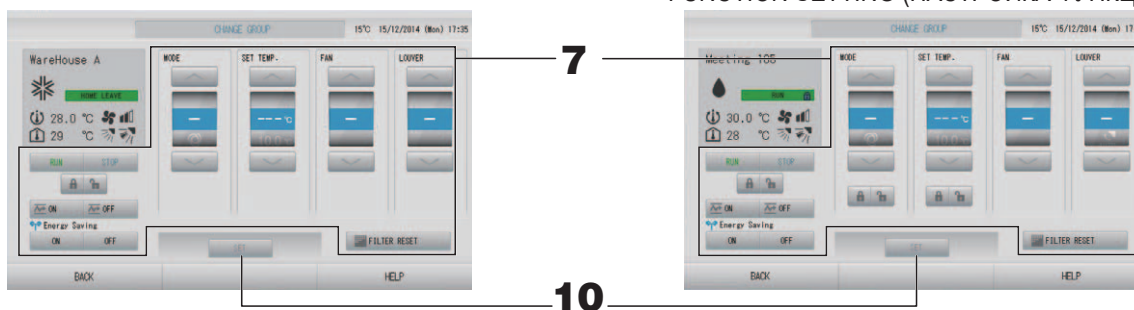





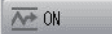

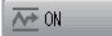











[Экран CHANGE GROUP
(ИЗМЕНИТЬ ГРУППУ)]

(Настройка индивидуальной блокировки/
разблокировки включается на экране
FUNCTION SETTING (НАСТРОЙКА ФУНКЦИЙ))

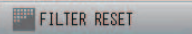

Эта функция применима только для внутренних устройств КХЕ4 или более новых и для проводного пульта дистанционного управления RC-E1 или более новой модели.

7. Нажмите кнопку соответствующего параметра для его настройки или изменения.

- RUN (ЗАПУСК)/STOP (СТОП)/HOME LEAVE ON (РЕЖИМ ОТПУСКА ВКЛ.)/HOME LEAVE OFF (РЕЖИМ ОТПУСКА ВЫКЛ.)
Нажмите кнопку RUN (ЗАПУСК), STOP (СТОП),  или .
 - При выборе кнопки RUN (ЗАПУСК) работа начинается, а при выборе кнопки STOP (СТОП) работа прекращается.
 - При выборе кнопки  начинается работа в режиме отпуска.
 - * При этом параметры MODE (РЕЖИМ) и SET TEMP. (ЗАДАНИЕ ТЕМПЕРАТУРЫ) не могут быть настроены.
 - При выборе кнопки  работа в режиме отпуска прекращается.
 - MODE (РЕЖИМ)
Нажав кнопку, выберите  Auto (Авто),  Cool (Охлаждение),  Dry (Сушка),  Fan (Вентилятор) или  Heat (Обогрев).
 - Авторежим может быть разрешен на экране FUNCTION SETTING (НАСТРОЙКА ФУНКЦИЙ).  стр. 84
Эта функция может применяться к внутренним устройствам, которые относятся к охлаждающим/нагревающим устройствам серии независимых мульти-KXR и с одиночной сплит-системой PAC.
 - SET TEMP. (ЗАДАНИЕ ТЕМПЕРАТУРЫ)
Нажмите  или .  стр. 64 (TEMPERATURE RANGE SETTING (НАСТРОЙКА ДИАПАЗОНА ТЕМПЕРАТУР))
 - FAN (ВЕНТИЛЯТОР)
Выберите  (Высокая мощность),  (Высокая),  (Средняя),  (Низкая) или  (AUTO (АВТО)) и нажмите кнопку.
 - При использовании автоматического режима разрешена настройка AUTO FAN (АВТО ВЕНТИЛЯТОР) на экране FUNCTION SETTING (НАСТРОЙКА ФУНКЦИЙ).
 - При использовании режима высокой мощности выберите 4-speed (4-скоростной) тип для параметра FAN TYPE (ТИП ВЕНТИЛЯТОРА) на экране GROUP DEFINITION DETAILS (СВЕДЕНИЯ О НАЗНАЧЕНИИ ГРУППЫ).
-  **(Режим высокой мощности)**
Работа при максимальной скорости вентилятора.
Пригоден для полного нагрева или охлаждения всего помещения.
- Направление воздуха
Выберите Auto (Авто), останов 1, останов 2, останов 3 или останов 4 и нажмите кнопку.
 - Блокировка
Нажмите  или .
Если нажать , операции пульта дистанционного управления разрешаются, а если нажать  – запрещаются.
 - FILTER RESET (СБРОС ФИЛЬТРА)
Если нажата кнопка , значок фильтра выключается.
 - Energy Saving (Энергосбережение)
Нажмите кнопку ON (ВКЛ.) или OFF (ВЫКЛ.).
 - При выборе кнопки ON (ВКЛ.) начинается работа в режиме энергосбережения.
 - При выборе кнопки OFF (ВЫКЛ.), прекращается работа в режиме энергосбережения.Используйте эту операцию для экономии энергии. Устройство смещает заданную температуру по температуре наружного воздуха.  стр. 65

<Для группы НМУ (👉 стр. 47)>

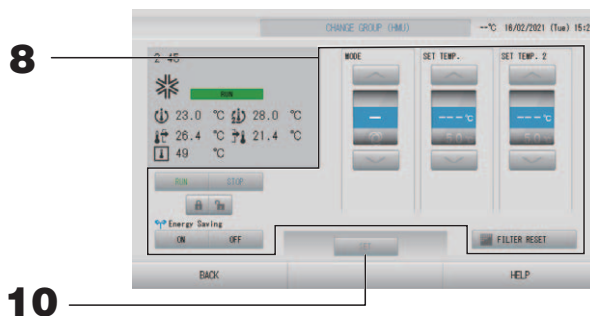

8. Нажмите кнопку соответствующего параметра для его настройки или изменения.

- RUN (ЗАПУСК) / STOP (СТОП)
Нажмите кнопку RUN (ЗАПУСК) или STOP (СТОП).
 - При выборе кнопки RUN (ЗАПУСК) работа начинается, а при выборе кнопки STOP (СТОП) работа прекращается.
- MODE (РЕЖИМ)
Нажав кнопку, выберите Auto (Авто), Cool (Охлаждение), Pump (Насос) или Heat (Обогрев).
 - Auto Mode (Авторежим) может быть разрешен в разделе FUNCTION SETTING (НАСТРОЙКА ФУНКЦИЙ). 👉 стр. 84
Эта функция может применяться к внутренним устройствам, которые относятся к охлаждающим/нагревающим устройствам серии независимых мульти-KXR.
- SET TEMP. (ЗАДАНИЕ ТЕМПЕРАТУРЫ)
Нажмите или . 👉 стр. 64 (TEMPERATURE RANGE SETTING (НАСТРОЙКА ДИАПАЗОНА ТЕМПЕРАТУР))
- SET TEMP.2 (ЗАДАНИЕ ТЕМПЕРАТУРЫ 2)
Нажмите или .

Величина нижнего предела	Величина верхнего предела
5°C	55°C

- Блокировка
Нажмите или .
Если нажать , операции пульта дистанционного управления разрешаются, а если нажать , – запрещаются.
- FILTER RESET (СБРОС ФИЛЬТРА)
Если нажата кнопка FILTER RESET, значок фильтра выключается.
- Energy Saving (Энергосбережение)
Нажмите кнопку ON (ВКЛ.) или OFF (ВЫКЛ.).
 - При выборе кнопки ON (ВКЛ.) начинается работа в режиме энергосбережения.
 - При выборе кнопки OFF (ВЫКЛ.) прекращается работа в режиме энергосбережения.

Используйте эту операцию для экономии энергии. Устройство смещает заданную температуру по температуре наружного воздуха. 👉 стр. 65

<Для группы Q-ton (👉 стр. 47)>

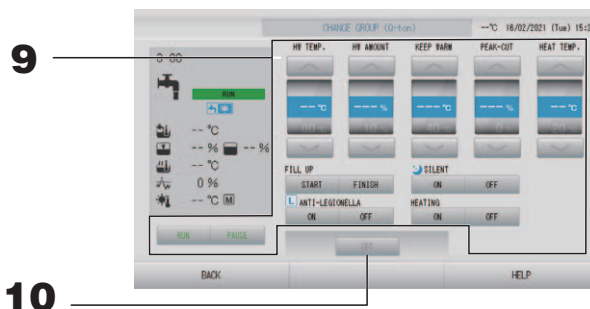

9. Нажмите кнопку соответствующего параметра для его настройки или изменения.

- RUN (ЗАПУСК) / PAUSE (ПРИОСТАНОВКА)
Нажмите кнопку RUN (ЗАПУСК) или PAUSE (ПРИОСТАНОВКА).
- HW TEMP. (ТЕМПЕРАТУРА ГОРЯЧЕЙ ВОДЫ)
Задайте температуру горячей воды.
Нажмите или . 👉 стр. 68 (HOT WATER TEMP LIMIT SETTING (НАСТРОЙКА ПРЕДЕЛА ТЕМПЕРАТУРЫ ГОРЯЧЕЙ ВОДЫ))
Величина нижнего предела – 60°C.
- HW AMOUNT (КОЛИЧЕСТВО ГОРЯЧЕЙ ВОДЫ)
Задайте количество горячей воды в накопителе.
Нажмите или .
- KEEP WARM (ПОДОГРЕВ) (только когда тип бака – OPEN (ОТКРЫТЫЙ))
Задайте температуру подогрева.
Нажмите или .

Величина нижнего предела	Величина верхнего предела
40°C	63°C

- PEAK-CUT (ОГРАНИЧЕНИЕ ПИКА)
Задайте уровень ограничения производительности теплового насоса.
Установите 0, 40, 60, 80 или 100 %.
Нажмите или .

Примечание

100 % означает отмену ограничения пика.

- HEAT TEMP. (ТЕМПЕРАТУРА ОБОГРЕВА)
Установите заданную температуру обогрева.
Нажмите или .

Величина нижнего предела	Величина верхнего предела
20°C	52°C

- FILL UP (НАПОЛНЕНИЕ)
Нажмите кнопку START (ПУСК) или FINISH (ЗАВЕРШИТЬ).
– При выборе кнопки START (ПУСК) начинается наполнение.
– При выборе кнопки FINISH (ЗАВЕРШИТЬ) завершается наполнение.
- SILENT (ТИХИЙ)
Нажмите кнопку ON (ВКЛ.) или OFF (ВЫКЛ.).
- ANTI-LEGIONELLA (АНТИЛЕГИОНЕЛЛА)
Нажмите кнопку ON (ВКЛ.) или OFF (ВЫКЛ.).
- HEATING (НАГРЕВ)
Нажмите кнопку ON (ВКЛ.) или OFF (ВЫКЛ.).







Примечание

- Параметры, которые можно настроить, зависят от применения и типа бака репрезентативного устройства.
- Задавайте параметры HW TEMP. (ТЕМПЕРАТУРА ГОРЯЧЕЙ ВОДЫ) и KEEP WARM (ПОДОГРЕВ) одновременно.
- Задавайте температуру подогрева (KEEP WARM (ПОДОГРЕВ)) ниже температуры горячей воды накопителя (HW TEMP. (ТЕМПЕРАТУРА ГОРЯЧЕЙ ВОДЫ)) на 5°C или более. Пример.) Если температура горячей воды накопителя – 65°C, задавайте температуру подогрева ниже 60°C.

10. Нажмите кнопку SET (ЗАДАТЬ). На экране подтверждения нажмите на кнопку “Yes” (Да).

Если настройку или изменение выполнять не нужно, нажмите кнопку “No” (Нет).

Примечание

- При нажатии на кнопку BACK (НАЗАД) выполняется возврат к предыдущему экрану.
- Если отдельное блокирование/разблокирование разрешено на экране MAINTENANCE MENU (МЕНЮ ОБСЛУЖИВАНИЯ), можно настроить работу пульта дистанционного управления на разрешение или запрещение каждого пункта (например, настройку запуска/останова, режима и температуры).
- Если отдельное блокирование/разблокирование разрешено на экране MAINTENANCE MENU (МЕНЮ ОБСЛУЖИВАНИЯ), операции пульта дистанционного управления запрещены, если все настройки запуска/останова, режима и температуры имеют значение . (Некоторые функции, например, сброс значка фильтра, разрешены.)
- RUN (ЗАПУСК) указывается, если, по крайней мере, одно из устройств функционирует. Неисправное состояние указывается, когда, по крайней мере, одно устройство находится в неисправном состоянии.
STOP (СТОП) указывается, когда работа всех устройств остановлена.
HOME LEAVE (ОТПУСК) указывается, если, по крайней мере, одно устройство работает в режиме отпуска.
- Режим функционирования, настройка температуры, температура в помещении, скорость вентилятора, направление воздуха и т. д. отображаются для репрезентативного устройства.
- Группы, включенные в расписание сегодняшнего дня, обозначаются значком .
- Если хотя бы одно устройство требует очистки фильтра, отображается значок .
- Значок  отображается, когда, по крайней мере, для одного из устройств требуется техобслуживание.
- Значок  отображается, когда группа задана для экономии энергии.
- Значок  отображается, когда группа задана для сверхтихого режима.

- Следующий метод можно также использовать для настройки и изменения операций для каждой группы.

<Настройка или изменение настроек на экране GROUP LIST (СПИСОК ГРУППЫ)>

1. Нажмите кнопку **GROUP LIST (СПИСОК ГРУППЫ)** на экране **BLOCK LAYOUT (СХЕМА БЛОКОВ)**. стр. 18

[Экран GROUP LIST (СПИСОК ГРУППЫ)]

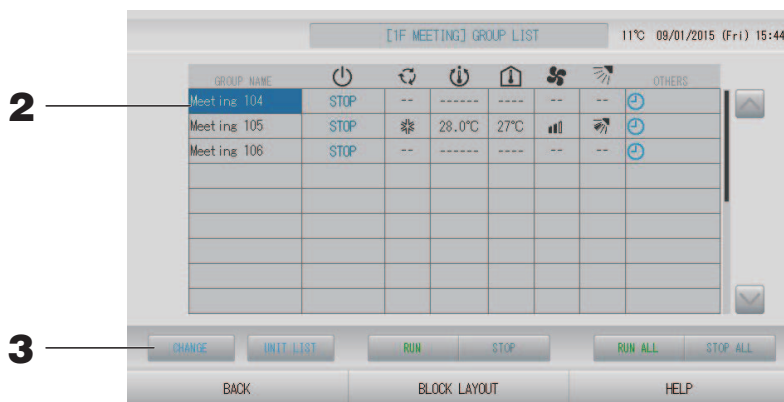

2. Нажмите имя группы, для которой необходимо выполнить настройки или изменения.

Будет высвечено имя выбранной группы. Для перехода со страницы на страницу нажмите кнопку или .

3. Нажмите кнопку **CHANGE (ИЗМЕНИТЬ)**.

Отобразится экран **CHANGE GROUP (ИЗМЕНИТЬ ГРУППУ)**. Выполните настройки или изменения. стр. 20

Примечание

- При нажатии на кнопку **BACK (НАЗАД)** выполняется возврат к предыдущему экрану.
- **RUN (ЗАПУСК)** указывается, если, по крайней мере, одно из устройств функционирует. Неисправное состояние указывается, когда, по крайней мере, одно устройство находится в неисправном состоянии. **STOP (СТОП)** указывается, когда работа всех устройств остановлена.
- **HOME LEAVE (ОТПУСК)** указывается, если, по крайней мере, одно устройство работает в режиме отпуска.
- Режим функционирования, настройка температуры, температура в помещении, скорость вентилятора, направление воздуха и т. д. отображаются для репрезентативного устройства.
- Группы, включенные в расписание сегодняшнего дня, обозначаются значком .
- Если хотя бы одно устройство требует очистки фильтра, отображается значок .
- Значок отображается, когда, по крайней мере, для одного из устройств требуется техобслуживание.
- Значок отображается, когда группа задана для экономии энергии.
- Значок отображается, когда группа задана для сверхтихого режима.
- Пункты, окруженные красными рамками, это пункты, выполнение которых запрещено с пульта дистанционного управления в настройках групп.
- Если нажать кнопку **BLOCK LAYOUT (СХЕМА БЛОКОВ)**, отображается экран **BLOCK LAYOUT (СХЕМА БЛОКОВ)**. стр. 18

<Настройка или изменение параметров на экране ALL GROUPS (ВСЕ ГРУППЫ)>



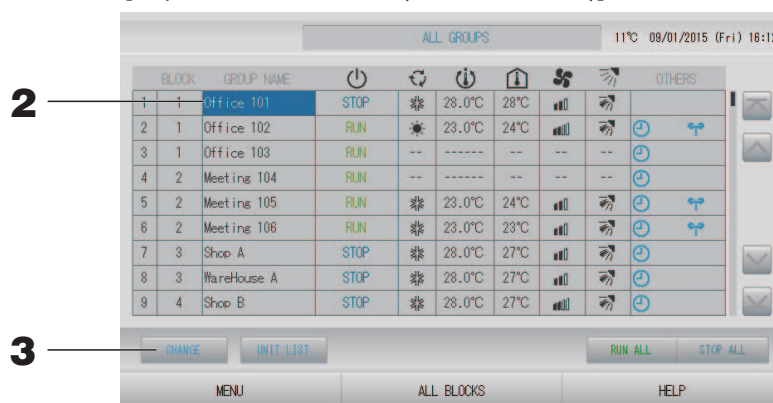

1. Нажмите кнопку **ALL GROUPS (ВСЕ ГРУППЫ)** на экране **MENU (МЕНЮ)**.  стр. 10

[Экран ALL GROUPS (ВСЕ ГРУППЫ)]



2. Нажмите кнопку с именем соответствующей группы для ее настройки или изменения.



Будет высвечено имя выбранной группы.

При переключении экрана будет выбрана ранее выбранная группа. Для перехода со страницы на страницу нажмите кнопку  или . Нажатием кнопки  или  доступен переход на первую или последнюю страницу.

3. Нажмите кнопку **CHANGE (ИЗМЕНИТЬ)**.

Отобразится экран **CHANGE GROUP (ИЗМЕНИТЬ ГРУППУ)**. Выполните настройки или изменения.  стр. 20

Примечание

- Для отображения устройств в группе нажмите кнопку **UNIT LIST (СПИСОК УСТРОЙСТВ)**.  стр. 43
- Для отображения всех блоков нажмите кнопку **ALL BLOCKS (ВСЕ БЛОКИ)**.  стр. 12
- Элементы, обведенные красной рамкой, относятся к операциям, выполнение которых с пульта дистанционного управления было запрещено в настройках группы.
- При нажатии кнопки **MENU (МЕНЮ)** отображается экран **MENU (МЕНЮ)**.  стр. 10

Установки режима работы нескольких групп

Примечание

При установке температуры с помощью SL4 отключайте автоматическую настройку пульта дистанционного управления.

В этом разделе показано, как управлять несколькими группами в одном блоке.

- 1. Нажмите кнопку ALL BLOCKS (ВСЕ БЛОКИ) на экране MENU (МЕНЮ).**  стр. 10
- 2. Нажмите блок, для которого необходимо определить настройки.**
Отобразится экран BLOCK LAYOUT (СХЕМА БЛОКОВ).

[Экран BLOCK LAYOUT (СХЕМА БЛОКОВ)]

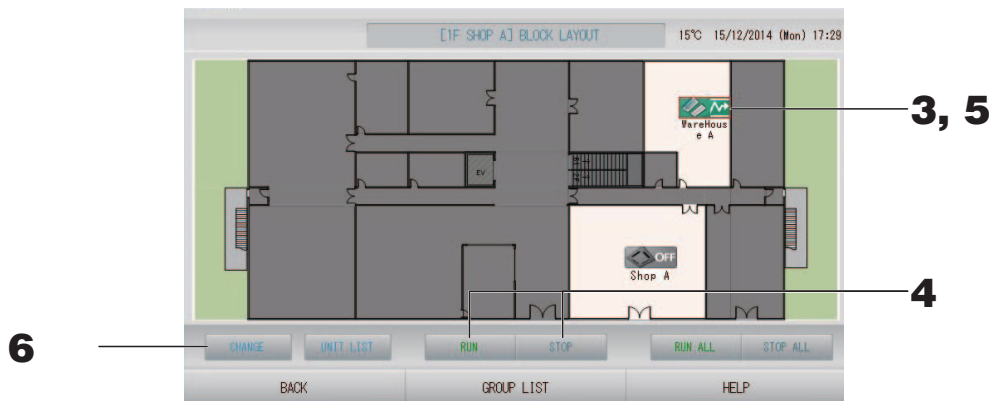

<Функционирование и останов нескольких групп>

- 3. Нажмите значки тех групп, для которых определяются настройки (могут быть выбраны несколько групп).**
Рамка станет красной.
Для отмены, нажмите значок еще раз.
- 4.**
 - **Для запуска устройств**
Нажмите кнопку RUN (ЗАПУСК), а затем на экране подтверждения нажмите кнопку Yes (Да).
Выбранные группы начнут функционировать.
 - **Для останова устройств**
Нажмите кнопку STOP (СТОП), а затем на экране подтверждения нажмите кнопку Yes (Да).
Выбранные группы прекращают функционирование.
Если выполнять настройку не нужно, нажмите кнопку No (Нет).

Примечание

Группы Q-ton ( стр. 47) приостанавливаются без останова.

<Выполнение настроек и внесение изменений для нескольких групп>

- 5. Нажмите значки тех групп, для которых определяются настройки или вносятся изменения (могут быть выбраны несколько групп).**
Рамка станет красной.
Для отмены, нажмите значок еще раз.
- 6. Нажмите кнопку CHANGE (ИЗМЕНИТЬ).**
Отобразится экран для внесения изменений групп. При изменении экрана ни один из параметров еще не выбран. Определите настройки только для тех параметров, которые необходимо установить или изменить.

<Для группы кондиционеров (☞ стр. 47)>





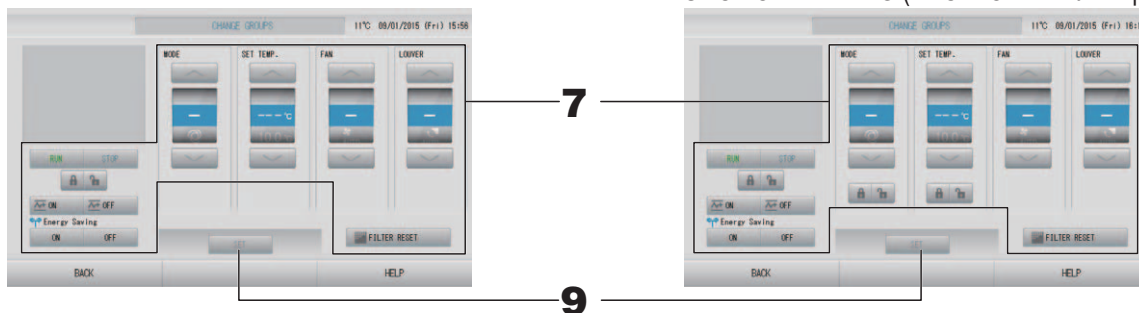





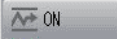

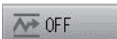

[Экран CHANGE GROUPS (ИЗМЕНИТЬ ГРУППЫ)]

(Настройка индивидуальной блокировки/разблокировки включается на экране FUNCTION SETTING (НАСТРОЙКА ФУНКЦИЙ))



Эта функция применима только для внутренних устройств КХЕ4 или более новых и для проводного пульта дистанционного управления RC-E1 или более новой модели.







7. Нажмите кнопку соответствующего параметра для его настройки или изменения.

- RUN (ЗАПУСК)/STOP (СТОП)/HOME LEAVE ON (РЕЖИМ ОТПУСКА ВКЛ.)/HOME LEAVE OFF (РЕЖИМ ОТПУСКА ВЫКЛ.)
Нажмите кнопку RUN (ЗАПУСК), STOP (СТОП),  ON или  OFF.
 - При выборе кнопки RUN (ЗАПУСК) работа начинается, а при выборе кнопки STOP (СТОП) работа прекращается.
 - При выборе кнопки  ON начинается работа в режиме отпуска.
 - При выборе кнопки  OFF работа в режиме отпуска прекращается.
- MODE (РЕЖИМ)
Нажав кнопку, выберите  Auto (Авто),  Cool (Охлаждение),  Dry (Сушка),  Fan (Вентилятор) или  Heat (Обогрев).
 - Авторежим может быть разрешен в разделе FUNCTION SETTING (НАСТРОЙКА ФУНКЦИЙ) экрана MAINTENANCE MENU (МЕНЮ ОБСЛУЖИВАНИЯ).
☞ стр. 84
Эта функция может применяться к внутренним устройствам, которые относятся к охлаждающим/нагревающим устройствам серии независимых мульти-KXR и с одиночной сплит-системой PAC.
- SET TEMP. (ЗАДАНИЕ ТЕМПЕРАТУРЫ)
Нажмите  или . ☞ стр. 64 (TEMPERATURE RANGE SETTING (НАСТРОЙКА ДИАПАЗОНА ТЕМПЕРАТУР))
Чтобы изменить только заданную температуру без выбора режима работы, выберите 18–30°C.
- FAN (ВЕНТИЛЯТОР)
Выберите  (Высокая мощность),  (Высокая),  (Средняя),  (Низкая) или  AUTO (АВТО) и нажмите кнопку.
 - При использовании автоматического режима разрешена настройка AUTO FAN (АВТО ВЕНТИЛЯТОР) в разделе FUNCTION SETTING (НАСТРОЙКА ФУНКЦИЙ) экрана MAINTENANCE MENU (МЕНЮ ОБСЛУЖИВАНИЯ).
 - При использовании режима высокой мощности выберите 4-speed (4-скоростной) тип для параметра FAN TYPE (ТИП ВЕНТИЛЯТОРА) на экране GROUP DEFINITION DETAILS (СВЕДЕНИЯ О НАЗНАЧЕНИИ ГРУППЫ).

(Режим высокой мощности)

Работа при максимальной скорости вентилятора.

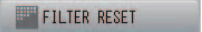





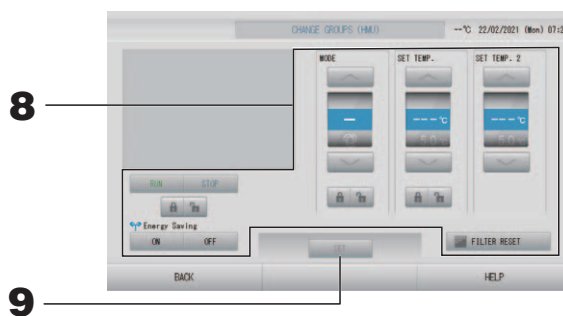



Пригоден для полного нагрева или охлаждения всего помещения.

- Направление воздуха
Выберите Auto (Авто), останов 1, останов 2, останов 3 или останов 4 и нажмите кнопку.
- Блокировка
Нажмите  или .
Если нажать , операции пульта дистанционного управления разрешаются, а если нажать  – запрещаются.
- FILTER RESET (СБРОС ФИЛЬТРА)
Если нажата кнопка , значок фильтра выключается.
- Energy Saving (Энергосбережение)
Нажмите кнопку ON (ВКЛ.) или OFF (ВЫКЛ.).
 - При выборе кнопки ON (ВКЛ.) начинается работа в режиме энергосбережения.
 - При выборе кнопки OFF (ВЫКЛ.), прекращается работа в режиме энергосбережения.
 Используйте эту операцию для экономии энергии. Устройство смещает заданную температуру по температуре наружного воздуха.  стр. 65







<Для группы HMU ( стр. 47)>



8. Нажмите кнопку соответствующего параметра для его настройки или изменения.

- RUN (ЗАПУСК) / STOP (СТОП)
Нажмите кнопку RUN (ЗАПУСК) или STOP (СТОП).
 - При выборе кнопки RUN (ЗАПУСК) работа начинается, а при выборе кнопки STOP (СТОП) работа прекращается.
- MODE (РЕЖИМ)
Нажав кнопку, выберите  Auto (Авто),  Cool (Охлаждение),  Pump (Насос) или  Heat (Обогрев).
 - Auto Mode (Авторежим) может быть разрешен в разделе FUNCTION SETTING (НАСТРОЙКА ФУНКЦИЙ).  стр. 84
Эта функция может применяться к внутренним устройствам, которые относятся к охлаждающим/нагревающим устройствам серии независимых мульти-KXR.
- SET TEMP. (ЗАДАНИЕ ТЕМПЕРАТУРЫ)
Нажмите  или .  стр. 64 (TEMPERATURE RANGE SETTING (НАСТРОЙКА ДИАПАЗОНА ТЕМПЕРАТУР))
Чтобы изменить только заданную температуру без выбора режима работы, выберите 15–30°C.
- SET TEMP.2 (ЗАДАНИЕ ТЕМПЕРАТУРЫ 2)
Нажмите  или .

Величина нижнего предела	Величина верхнего предела
5°C	55°C

- Блокировка
Нажмите  или .
Если нажать , операции пульта дистанционного управления разрешаются, а если нажать , – запрещаются.
 - FILTER RESET (СБРОС ФИЛЬТРА)
Если нажата кнопка , значок фильтра выключается.
 - Energy Saving (Энергосбережение)
Нажмите кнопку ON (ВКЛ.) или OFF (ВЫКЛ.).
 - При выборе кнопки ON (ВКЛ.) начинается работа в режиме энергосбережения.
 - При выборе кнопки OFF (ВЫКЛ.) прекращается работа в режиме энергосбережения.
- Используйте эту операцию для экономии энергии. Устройство смещает заданную температуру по температуре наружного воздуха.  стр. 65

9. Нажмите кнопку SET (ЗАДАТЬ). На экране подтверждения нажмите на кнопку “Yes” (Да).

Если настройку или изменение выполнять не нужно, нажмите кнопку “No” (Нет).

Примечание

- При нажатии на кнопку BACK (НАЗАД) выполняется возврат к предыдущему экрану.
- Если отдельное блокирование/разблокирование разрешено на экране MAINTENANCE MENU (МЕНЮ ОБСЛУЖИВАНИЯ), можно настроить работу пульта дистанционного управления на разрешение или запрещение каждого пункта (например, настройку запуска/останова, режима и температуры).
- Если отдельное блокирование/разблокирование разрешено на экране MAINTENANCE MENU (МЕНЮ ОБСЛУЖИВАНИЯ), операции пульта дистанционного управления запрещены, если все настройки запуска/останова, режима и температуры имеют значение . (Некоторые функции, например, сброс значка фильтра, разрешены.)

Комплексные операции с группами

В этом разделе показано, как определить или изменить настройки комплексной операции. Настройте группы для комплексных операций запуска или останова заранее.  стр. 46

Примечание

При установке температуры с помощью SL4 отключайте автоматическую настройку пульта дистанционного управления.

1. Нажмите кнопку CHANGE ALL (ИЗМЕНИТЬ ВСЕ) на экране MENU (МЕНЮ). стр. 10

Примечание

При изменении экрана ни один из параметров еще не выбран. Определите настройки только для тех параметров, которые необходимо установить или изменить.

<Для группы кондиционеров (стр. 47)>





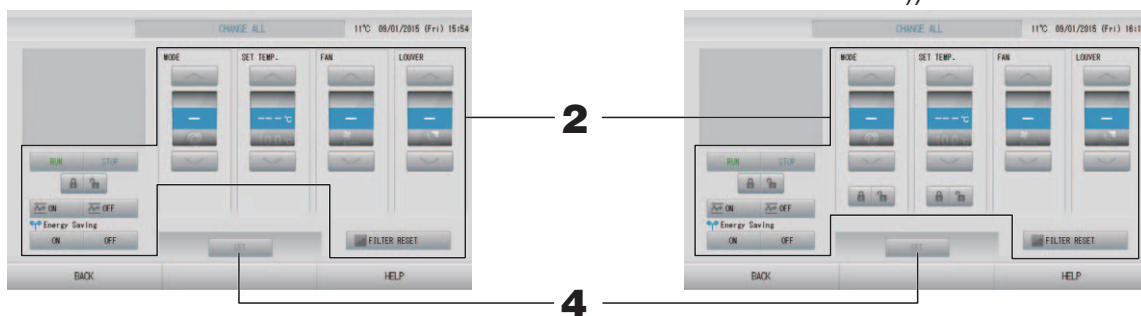





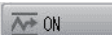

[Экран CHANGE ALL (ИЗМЕНИТЬ ВСЕ)]





(Настройки отдельного блокирования/разблокирования разрешены на экране MAINTENANCE MENU (МЕНЮ ОБСЛУЖИВАНИЯ))



Эта функция применима только для внутренних устройств КХЕ4 или более новых и для проводного пульта дистанционного управления RC-E1 или более новой модели.

2. Нажмите кнопку соответствующего параметра для его настройки или изменения.





- RUN (ЗАПУСК)/STOP (СТОП)/HOME LEAVE ON (РЕЖИМ ОТПУСКА ВКЛ.)/HOME LEAVE OFF (РЕЖИМ ОТПУСКА ВЫКЛ.)
Нажмите кнопку RUN (ЗАПУСК), STOP (СТОП),  или .
 - При выборе кнопки RUN (ЗАПУСК) работа начинается, а при выборе кнопки STOP (СТОП) работа прекращается.
 - При выборе кнопки  начинается работа в режиме отпуска.
 - При выборе кнопки  работа в режиме отпуска прекращается.
- MODE (РЕЖИМ)
Нажав кнопку, выберите  Auto (Авто),  Cool (Охлаждение),  Dry (Сушка),  Fan (Вентилятор) или  Heat (Обогрев).
 - Авторежим может быть разрешен в разделе FUNCTION SETTING (НАСТРОЙКА ФУНКЦИЙ) экрана MAINTENANCE MENU (МЕНЮ ОБСЛУЖИВАНИЯ).  стр. 84
Эта функция может применяться к внутренним устройствам, которые относятся к охлаждающим/нагревающим устройствам серии независимых мульти-КХР и с одиночной сплит-системой PAC.
- SET TEMP. (ЗАДАНИЕ ТЕМПЕРАТУРЫ)
Нажмите  или .  стр. 64 (TEMPERATURE RANGE SETTING (НАСТРОЙКА ДИАПАЗОНА ТЕМПЕРАТУР))

- FAN (ВЕНТИЛЯТОР)
 Выберите  (Высокая мощность),  (Высокая),  (Средняя),  (Низкая) или  (AUTO (АВТО)) и нажмите кнопку.
 - При использовании автоматического режима разрешена настройка AUTO FAN (АВТО ВЕНТИЛЯТОР) в разделе FUNCTION SETTING (НАСТРОЙКА ФУНКЦИЙ) экрана MAINTENANCE MENU (МЕНЮ ОБСЛУЖИВАНИЯ).
 - При использовании режима высокой мощности выберите 4-speed (4-скоростной) тип для параметра FAN TYPE (ТИП ВЕНТИЛЯТОРА) на экране GROUP DEFINITION DETAILS (СВЕДЕНИЯ О НАЗНАЧЕНИИ ГРУППЫ).

 (Режим высокой мощности)

Работа при максимальной скорости вентилятора.

Пригоден для полного нагрева или охлаждения всего помещения.

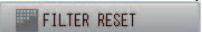





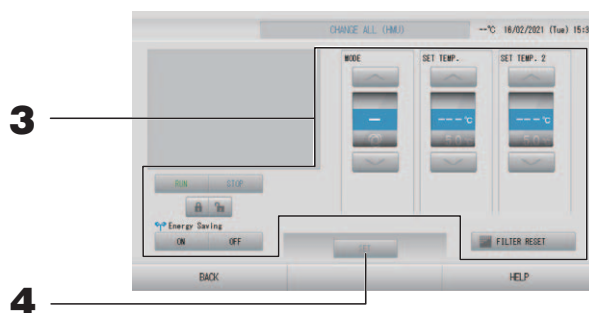



- Направление воздуха
 Выберите Auto (Авто), останов 1, останов 2, останов 3 или останов 4 и нажмите кнопку.
- Блокировка
 Нажмите  или .
 Если нажать , операции пульта дистанционного управления разрешаются, а если нажать  – запрещаются.
- FILTER RESET (СБРОС ФИЛЬТРА)
 Если нажата кнопка , значок фильтра выключается.
- Energy Saving (Энергосбережение)
 Нажмите кнопку ON (ВКЛ.) или OFF (ВЫКЛ.).
 - При выборе кнопки ON (ВКЛ.) начинается работа в режиме энергосбережения.
 - При выборе кнопки OFF (ВЫКЛ.), прекращается работа в режиме энергосбережения.

Используйте эту операцию для экономии энергии. Устройство смещает заданную температуру по температуре наружного воздуха.  стр. 65





<Для группы NMU ( стр. 47)>



3. Нажмите кнопку соответствующего параметра для его настройки или изменения.

- RUN (ЗАПУСК) / STOP (СТОП)
Нажмите кнопку RUN (ЗАПУСК) или STOP (СТОП).
 - При выборе кнопки RUN (ЗАПУСК) работа начинается, а при выборе кнопки STOP (СТОП) работа прекращается.
- MODE (РЕЖИМ)
Нажав кнопку, выберите  Auto (Авто),  Cool (Охлаждение),  Pump (Насос) или  Heat (Обогрев).
 - Auto Mode (Авторежим) может быть разрешен в разделе FUNCTION SETTING (НАСТРОЙКА ФУНКЦИЙ).  стр. 84
Эта функция может применяться к внутренним устройствам, которые относятся к охлаждающим/нагревающим устройствам серии независимых мульти-KXR.
- SET TEMP. (ЗАДАНИЕ ТЕМПЕРАТУРЫ)
Нажмите  или .  стр. 64 (TEMPERATURE RANGE SETTING (НАСТРОЙКА ДИАПАЗОНА ТЕМПЕРАТУР))
- SET TEMP.2 (ЗАДАНИЕ ТЕМПЕРАТУРЫ 2)
Нажмите  или .

Величина нижнего предела	Величина верхнего предела
5 °C	55°C

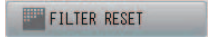
- Блокировка
Нажмите  или .
Если нажать , операции пульта дистанционного управления разрешаются, а если нажать , – запрещаются.
- FILTER RESET (СБРОС ФИЛЬТРА)
Если нажата кнопка , значок фильтра выключается.
- Energy Saving (Энергосбережение)
Нажмите кнопку ON (ВКЛ.) или OFF (ВЫКЛ.).
 - При выборе кнопки ON (ВКЛ.) начинается работа в режиме энергосбережения.
 - При выборе кнопки OFF (ВЫКЛ.) прекращается работа в режиме энергосбережения.

Используйте эту операцию для экономии энергии. Устройство смещает заданную температуру по температуре наружного воздуха.  стр. 65

4. Нажмите кнопку SET (ЗАДАТЬ). На экране подтверждения нажмите на кнопку “Yes” (Да).

Если настройку или изменение выполнять не нужно, нажмите кнопку “No” (Нет).

Примечание

- При нажатии на кнопку BACK (НАЗАД) выполняется возврат к предыдущему экрану.
- Если отдельное блокирование/разблокирование разрешено на экране MAINTENANCE MENU (МЕНЮ ОБСЛУЖИВАНИЯ), можно настроить работу пульта дистанционного управления на разрешение или запрещение каждого пункта (например, настройку запуска/останова, режима и температуры).
- Если отдельное блокирование/разблокирование разрешено на экране MAINTENANCE MENU (МЕНЮ ОБСЛУЖИВАНИЯ), операции пульта дистанционного управления запрещены, если все настройки запуска/останова, режима и температуры имеют значение . (Некоторые функции, например, сброс значка фильтра, разрешены.)

Schedule Settings (Настройки расписаний)

Расписания функционирования можно установить для устройств в группах. Можно зарегистрировать до шестнадцати расписаний в день.

Примечание

При установке температуры с помощью SL4 отключайте автоматическую настройку пульта дистанционного управления.

Составьте заранее подробное расписание на день (день недели, праздник, особый день 1, особый день 2).  стр. 36

■ Настройка расписания на текущий день

Расписание функционирования для текущего дня составляется для каждой группы.

1. Нажмите кнопку **SCHEDULE SETTING (НАСТРОЙКА РАСПИСАНИЯ)** на экране **MENU (МЕНЮ)**.  стр. 10

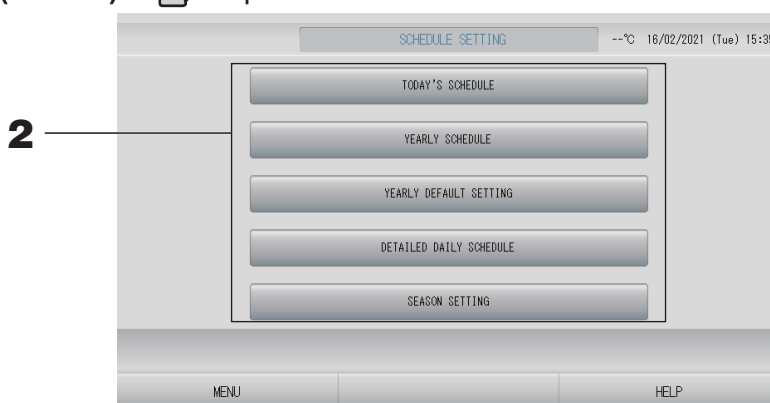

2. На экране **SCHEDULE SETTING (НАСТРОЙКА РАСПИСАНИЯ)** нажмите кнопку **TODAY'S SCHEDULE (РАСПИСАНИЕ НА СЕГОДНЯ)**.

<Для группы кондиционеров ( стр. 47)>

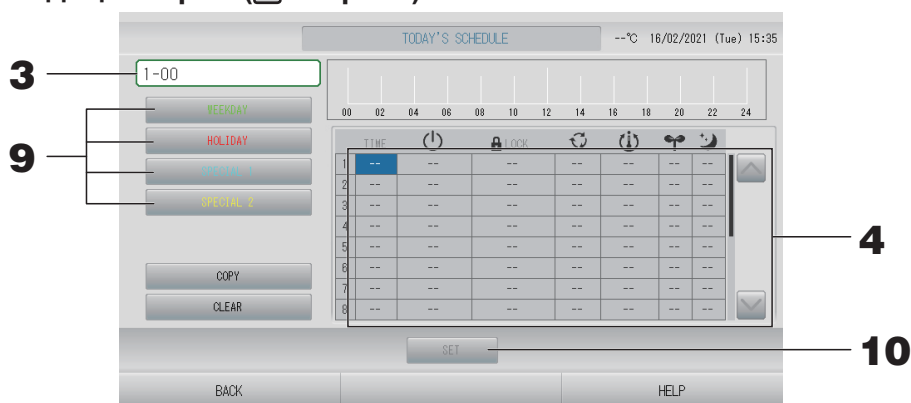



3. Нажмите имя группы.

На экране “Select Group” (Выбор группы) выберите группу.  стр. 41

<Составление расписания на текущий день>

4. В списке нажмите на изменяемый параметр.

При нажатии ячеек “TIME” (ВРЕМЯ), “ LOCK” (БЛОКИРОВКА) или “ (SET TEMP.)” ((ЗАДАНИЕ ТЕМПЕРАТУРЫ)) отображается экран подробных настроек для каждого пункта.  стр. 41, 42

Измените настройки параметров “ (RUN/STOP)” ((ЗАПУСК/ОСТАНОВ)), “ (MODE)” ((РЕЖИМ)), “ (ENERGY SAVING)” ((ЭНЕРГОСБЕРЕЖЕНИЕ)) или “ (SILENT MODE)” ((СВЕРХТИХИЙ РЕЖИМ)), нажав соответствующий элемент.

Для перехода со страницы на страницу нажмите кнопку  или .

Примечание

Сверхтихий режим: Приоритет отдается сверхтихому режиму наружного устройства. Эта функция может не применяться для некоторых внутренних устройств.

<Для группы НМУ (☞ стр. 47)>

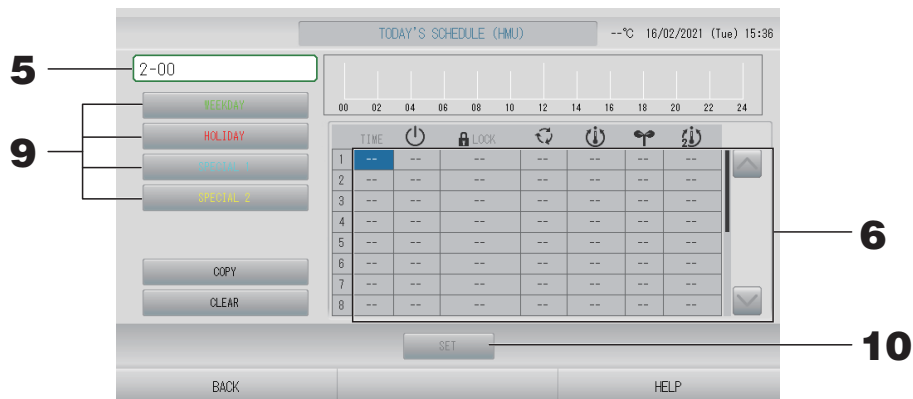

5. Нажмите имя группы.

На экране Select Group (Выбор группы) выберите группу. ☞ стр. 41

<Составление расписания на текущий день>

6. В списке нажмите на изменяемый параметр.

При нажатии ячеек “TIME” (ВРЕМЯ), “ LOCK” (БЛОКИРОВКА), “ (SET TEMP.)” (ЗАДАНИЕ ТЕМПЕРАТУРЫ) или “ (SET TEMP.2)” (ЗАДАНИЕ ТЕМПЕРАТУРЫ 2) отображается экран подробных настроек для каждого пункта. ☞ стр. 41, 42

Измените настройки параметров “ (RUN/STOP)” (ЗАПУСК/ОСТАНОВ), “ (MODE)” (РЕЖИМ) или “ (ENERGY SAVING)” (ЭНЕРГОСБЕРЕЖЕНИЕ), нажав соответствующий элемент.

Для перехода со страницы на страницу нажмите кнопку или .

<Для группы Q-ton (👉 стр. 47)>

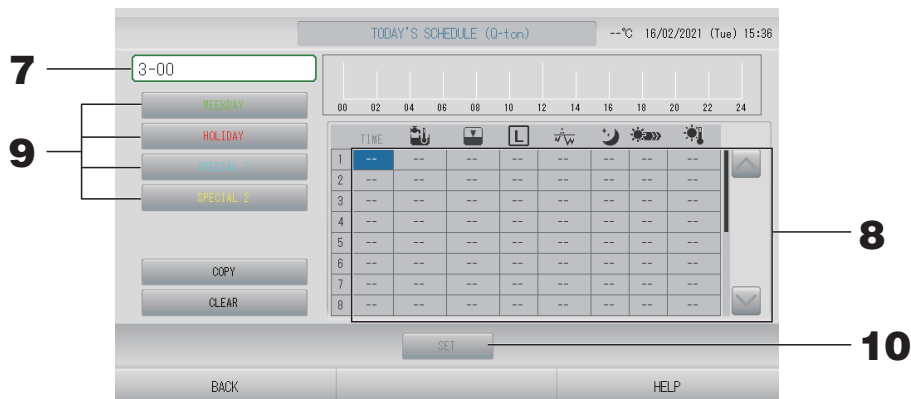

7. Нажмите имя группы.

На экране Select Group (Выбор группы) выберите группу. 👉 стр. 41

<Составление расписания на текущий день>

8. В списке нажмите на изменяемый параметр.

При нажатии ячеек “TIME” (ВРЕМЯ), “🔽” (HW TEMP.) (ТЕМПЕРАТУРА ГОРЯЧЕЙ ВОДЫ), “📄” (HW AMOUNT) (КОЛИЧЕСТВО ГОРЯЧЕЙ ВОДЫ), “⚡” (PEAK-CUT) (ОГРАНИЧЕНИЕ ПИКА) или “🔥” (HEAT SET TEMP.) (ЗАДАННАЯ ТЕМПЕРАТУРА ОБОГРЕВА) отображается экран подробных настроек для каждого пункта.

Измените настройки параметров “🔇” (SILENT) (ТИХИЙ), “🛡️” (ANTI-LEGIONELLA) (АНТИЛЕГИОНЕЛЛА) или “🔥» (HEATING) (НАГРЕВ), нажав соответствующий элемент.

Для перехода со страницы на страницу нажмите кнопку ⏪ или ⏩.

Примечание

- Настраиваемые параметры зависят от применения.
- Задавайте температуру горячей воды накопителя 📄 (HW TEMP. (ТЕМПЕРАТУРА ГОРЯЧЕЙ ВОДЫ)) выше температуры подогрева на 5°C или более.
Пример.) Если температура подогрева – 60°C, задавайте температуру горячей воды накопителя выше 65°C.

<Перезапись расписания, отображаемого для текущего дня, в соответствии с подробным расписанием на день>

9. Выберите подробное ежедневное расписание, например, кнопку WEEKDAY (ДЕНЬ НЕДЕЛИ) (зеленая), HOLIDAY (ПРАЗДНИК) (красная), SPECIAL 1 (ОСОБЫЙ ДЕНЬ 1) (синяя) или SPECIAL 2 (ОСОБЫЙ ДЕНЬ 2) (желтая) и нажмите ее.

Примечание

Выполните заранее подробную настройку расписания функционирования на день. 👉 стр. 36

10. Нажмите кнопку SET (ЗАДАТЬ). На экране подтверждения нажмите на кнопку “Yes” (Да). Если настройку или изменение выполнять не нужно, нажмите кнопку “No” (Нет).

Примечание

- Нажмите кнопку COPY (КОПИРОВАТЬ) при копировании расписания между группами одного типа (👉 стр. 42).
- При нажатии кнопки CLEAR (ОЧИСТИТЬ) все настройки группы очищаются.

■ Настройка подробного расписания на день

Подробное расписание на день составляется для каждой группы.

Расписание составляется для определенного дня (WEEKDAY (ДЕНЬ НЕДЕЛИ), HOLIDAY (ПРАЗДНИК), SPECIAL 1 (ОСОБЫЙ ДЕНЬ 1), SPECIAL 2 (ОСОБЫЙ ДЕНЬ 2)), и режим функционирования в эти дни может быть настроен для каждой из групп.

1. Нажмите кнопку **SCHEDULE SETTING (НАСТРОЙКА РАСПИСАНИЯ)** на экране **MENU (МЕНЮ)**.  стр. 10
2. На экране **SCHEDULE SETTING (НАСТРОЙКА РАСПИСАНИЯ)** нажмите кнопку **DETAILED DAILY SCHEDULE (ПОДРОБНОЕ РАСПИСАНИЕ НА ДЕНЬ)**.

<Для группы кондиционеров ( стр. 47)>

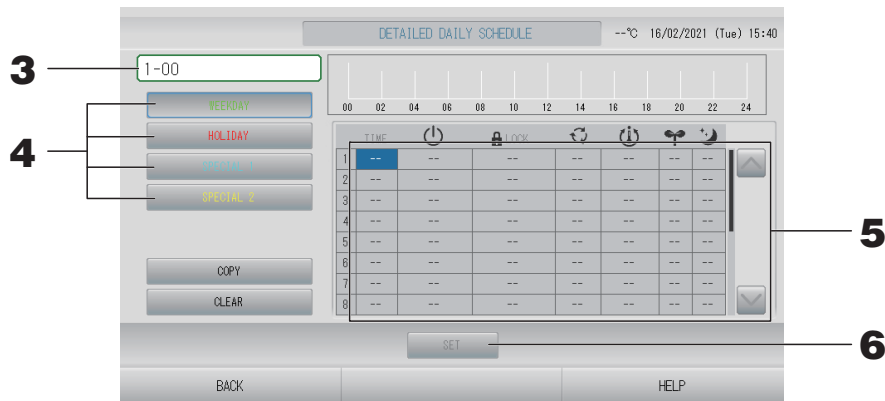

3. Нажмите имя группы.
На экране "Select Group" (Выбор группы) выберите группу.  стр. 41
4. Выберите подробное ежедневное расписание, например, кнопку **WEEKDAY (ДЕНЬ НЕДЕЛИ)** (зеленая), **HOLIDAY (ПРАЗДНИК)** (красная), **SPECIAL 1 (ОСОБЫЙ ДЕНЬ 1)** (синяя) или **SPECIAL 2 (ОСОБЫЙ ДЕНЬ 2)** (желтая) и нажмите ее.
5. В списке нажмите на изменяемый параметр.

При нажатии ячеек "TIME" (ВРЕМЯ), "🔒 LOCK" (БЛОКИРОВКА) или "🔌 (SET TEMP.)" ((ЗАДАНИЕ ТЕМПЕРАТУРЫ)) отображается экран подробных настроек для каждого пункта.  стр. 41, 42

Измените настройки параметров "🔌 (RUN/STOP)" ((ЗАПУСК/ОСТАНОВ)), "🔄 (MODE)" ((РЕЖИМ)), "🌿 (ENERGY SAVING)" ((ЭНЕРГОСБЕРЕЖЕНИЕ)) или "🌙 (SILENT MODE)" ((СВЕРХТИХИЙ РЕЖИМ)), нажав соответствующий элемент.

Для перехода со страницы на страницу нажмите кнопку  или .

<Для группы НМУ ( стр. 47)>

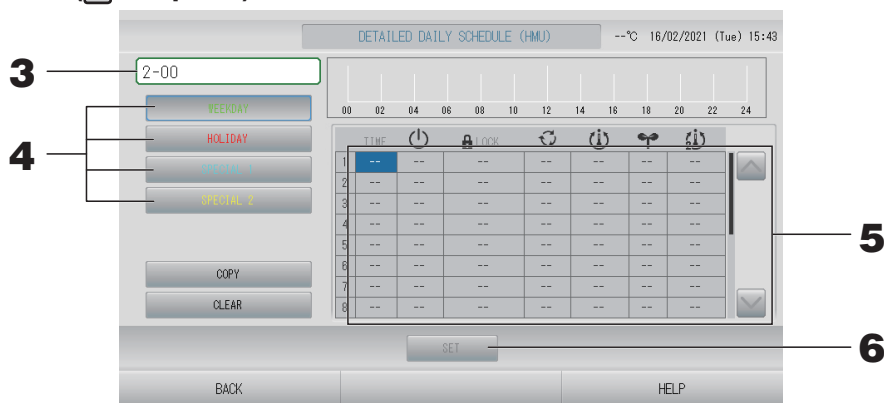

3. Нажмите имя группы.
На экране Select Group (Выбор группы) выберите группу.  стр. 41

4. Выберите подробное ежедневное расписание, например, кнопку WEEKDAY (ДЕНЬ НЕДЕЛИ) (зеленая), HOLIDAY (ПРАЗДНИК) (красная), SPECIAL 1 (ОСОБЫЙ ДЕНЬ 1) (синяя) или SPECIAL 2 (ОСОБЫЙ ДЕНЬ 2) (желтая) и нажмите ее.

5. В списке нажмите на изменяемый параметр.

При нажатии ячеек “TIME” (ВРЕМЯ), “ LOCK” (БЛОКИРОВКА), “ (SET TEMP.)” (ЗАДАНИЕ ТЕМПЕРАТУРЫ) или “ (SET TEMP.2)” (ЗАДАНИЕ ТЕМПЕРАТУРЫ 2) отображается экран подробных настроек для каждого пункта. стр. 41, 42

Измените настройки параметров “ (RUN/STOP)” (ЗАПУСК/ОСТАНОВ), “ (MODE)” (РЕЖИМ) или “ (ENERGY SAVING)” (ЭНЕРГОСБЕРЕЖЕНИЕ), нажав соответствующий элемент.

Для перехода со страницы на страницу нажмите кнопку или .

<Для группы Q-ton (стр. 47)>

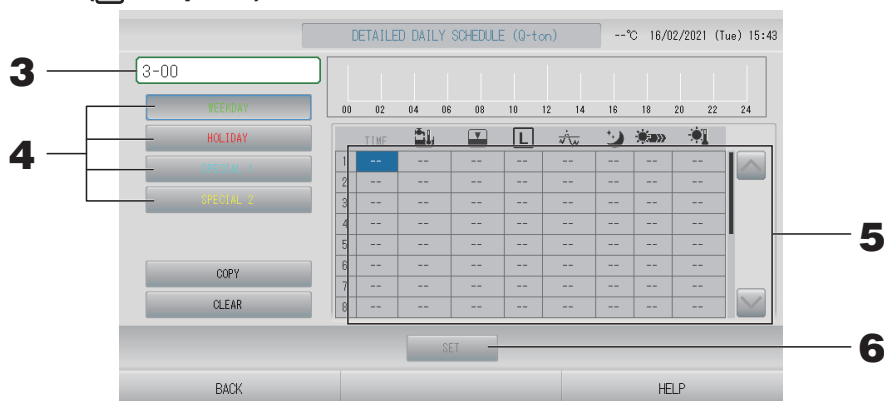

3. Нажмите имя группы.

На экране Select Group (Выбор группы) выберите группу. стр. 41

4. Выберите подробное ежедневное расписание, например, кнопку WEEKDAY (ДЕНЬ НЕДЕЛИ) (зеленая), HOLIDAY (ПРАЗДНИК) (красная), SPECIAL 1 (ОСОБЫЙ ДЕНЬ 1) (синяя) или SPECIAL 2 (ОСОБЫЙ ДЕНЬ 2) (желтая) и нажмите ее.

5. В списке нажмите на изменяемый параметр.

При нажатии ячеек “TIME” (ВРЕМЯ), “ (HW TEMP.)” (ТЕМПЕРАТУРА ГОРЯЧЕЙ ВОДЫ), “ (HW AMOUNT)” (КОЛИЧЕСТВО ГОРЯЧЕЙ ВОДЫ), “ (PEAK-CUT)” (ОГРАНИЧЕНИЕ ПИКА) или “ (HEAT SET TEMP.)” (ЗАДАННАЯ ТЕМПЕРАТУРА ОБОГРЕВА) отображается экран подробных настроек для каждого пункта.

Измените настройки параметров “ (SILENT)” (ТИХИЙ), “ (ANTI-LEGIONELLA)” (АНТИЛЕГИОНЕЛЛА) или “ (HEATING)” (НАГРЕВ), нажав соответствующий элемент.

Для перехода со страницы на страницу нажмите кнопку или .

Примечание

- Настраиваемые параметры зависят от применения.
- Задавайте температуру горячей воды накопителя (HW TEMP. (ТЕМПЕРАТУРА ГОРЯЧЕЙ ВОДЫ)) выше температуры подогрева на 5°C или более.
Пример.) Если температура подогрева – 60°C, задавайте температуру горячей воды накопителя выше 65°C.

6. Нажмите кнопку SET (ЗАДАТЬ). На экране подтверждения нажмите на кнопку “Yes” (Да).

При нажатии на кнопку CLEAR (ОЧИСТИТЬ) все выбранные параметры очищаются.

Примечание

- Нажмите кнопку COPY (КОПИРОВАТЬ) при копировании расписания между группами одного типа (стр. 42).
При нажатии кнопки CLEAR (ОЧИСТИТЬ) все настройки группы очищаются.

■ Настройка расписания на год

Расписание функционирования на год составляется для каждой группы.

Примечание

Настройки для следующего года отражают расписание по умолчанию (👉 стр. 40).

1. Нажмите кнопку **SCHEDULE SETTING (НАСТРОЙКА РАСПИСАНИЯ)** на экране **MENU (МЕНЮ)**. 👉 стр. 10
2. На экране **SCHEDULE SETTING (НАСТРОЙКА РАСПИСАНИЯ)** нажмите кнопку **YEARLY SCHEDULE (РАСПИСАНИЕ НА ГОД)**.

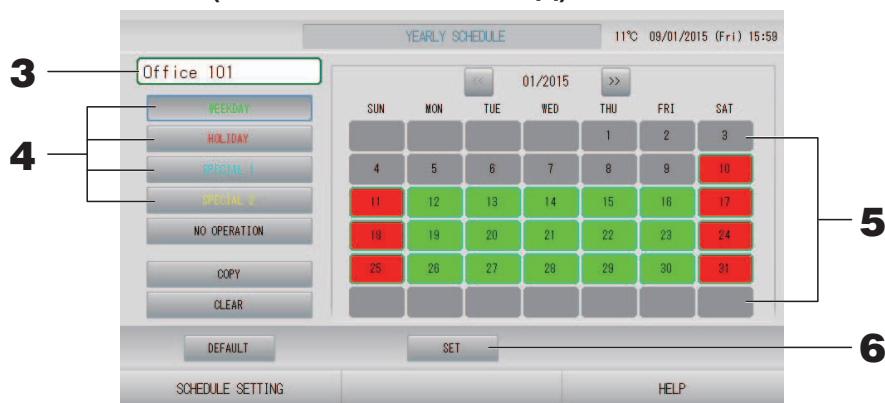

3. Нажмите имя группы.
На экране “Select Group” (Выбор группы) выберите группу 👉 стр. 41
4. Выберите подробное ежедневное расписание, например, кнопку **WEEKDAY (ДЕНЬ НЕДЕЛИ)** (зеленая), **HOLIDAY (ПРАЗДНИК)** (красная), **SPECIAL 1 (ОСОБЫЙ ДЕНЬ 1)** (синяя) или **SPECIAL 2 (ОСОБЫЙ ДЕНЬ 2)** (желтая) и нажмите ее.

Примечание

Выполните заранее настройку подробного расписания на день. 👉 стр. 36

5. Нажмите дату (можно выбрать несколько дат).
Подробное расписание на день, которое будет выбрано, относится к этому дню. Однако текущий день и прошедшие даты недоступны для выбора. Для изменения месяца нажмите кнопку << или >>.

Примечание

При нажатии на кнопку **DEFAULT (ПО УМОЛЧАНИЮ)** составляется расписание по умолчанию (👉 стр. 40).

6. Нажмите кнопку **SET (ЗАДАТЬ)**. На экране подтверждения нажмите на кнопку **“Yes” (Да)**.

Если вы не хотите сохранять эти параметры, нажмите кнопку **“No” (Нет)**.

Примечание

При нажатии кнопки **COPY (КОПИРОВАТЬ)** откроется экран **Copy Schedule Screen (Экран копирования расписаний)** для копирования параметров между группами. 👉 стр. 42

■ Season Settings (Сезонные настройки)

Настройте режим, если в настройках расписания выбран режим “SEASON” (СЕЗОН).

Выбор режима “SEASON” (СЕЗОН) позволяет в дальнейшем изменять настройки режима работы и температуры совместно при изменении сезона.



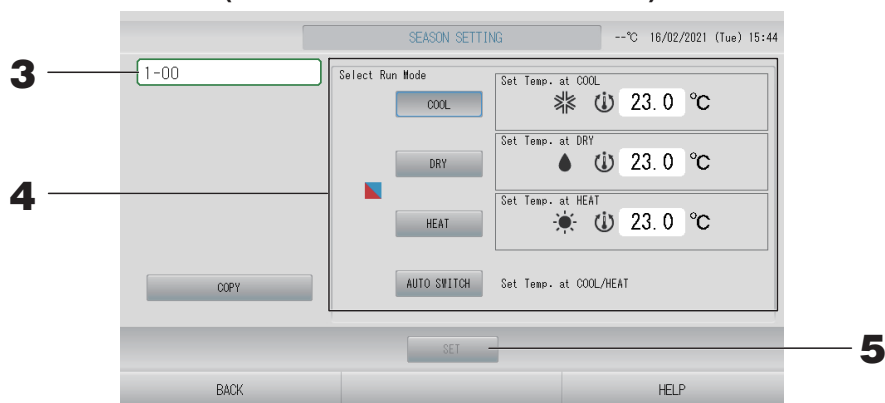





1. Нажмите кнопку **SCHEDULE SETTING (НАСТРОЙКА РАСПИСАНИЯ)** на экране **MENU (МЕНЮ)**.  стр. 10
2. Нажмите кнопку **SEASON SETTING (СЕЗОННЫЕ НАСТРОЙКИ)** на экране **SCHEDULE SETTING (НАСТРОЙКА РАСПИСАНИЯ)**.



3. Нажмите имя группы.

На экране Select Group (Выбор группы) выберите группу (кроме групп Q-ton).

4. Выберите режим.

- Кнопка COOL (ОХЛАЖДЕНИЕ):
Если выбрано COOL (ОХЛАЖДЕНИЕ), установите режим работы группы, для которой в расписании выбран режим  (SEASON) (СЕЗОН), как охлаждение, после чего можно задать температуру.  стр. 64 (TEMPERATURE RANGE SETTING (НАСТРОЙКА ДИАПАЗОНА ТЕМПЕРАТУР))
- Кнопка DRY (СУШКА):
Если выбрано DRY (СУШКА), установите режим работы группы (кроме групп HMU), для которой в расписании выбран режим  (SEASON) (СЕЗОН), как осушение, после чего можно задать температуру.  стр. 64 (TEMPERATURE RANGE SETTING (НАСТРОЙКА ДИАПАЗОНА ТЕМПЕРАТУР))
- Кнопка HEAT (ОБОГРЕВ):
Если выбрано HEAT (ОБОГРЕВ), установите режим работы группы, для которой в расписании выбран режим  (SEASON) (СЕЗОН), как нагрев, после чего можно задать температуру.  стр. 64 (TEMPERATURE RANGE SETTING (НАСТРОЙКА ДИАПАЗОНА ТЕМПЕРАТУР))
- Кнопка AUTO SWITCH (АВТОПЕРЕКЛЮЧАТЕЛЬ):
Если выбрано AUTO SWITCH (АВТОПЕРЕКЛЮЧАТЕЛЬ), SL4 устанавливает режим работы группы, для которой в расписании выбран режим  (SEASON) (СЕЗОН), как автопереключатель*, а заданная температура устанавливается выбором COOL (ОХЛАЖДЕНИЕ) или HEAT (ОБОГРЕВ) на данном экране.
* Режим функционирования устройства определяется температурой наружного воздуха.  стр. 65, 79

5. Нажмите кнопку **SET (ЗАДАТЬ)**. Нажмите кнопку “Yes” (Да) на экране подтверждения. Если настройку выполнять не требуется, нажмите кнопку “No” (Нет).

Примечание

При нажатии кнопки COPY (КОПИРОВАТЬ) откроется экран Copy Schedule (Копирование расписания) для копирования параметров между группами одного типа ( стр. 42).

■ Настройка расписание по умолчанию

1. Нажмите кнопку **SCHEDULE SETTING (НАСТРОЙКА РАСПИСАНИЯ)** на экране **MENU (МЕНЮ)**.  стр. 10
2. На экране **SCHEDULE SETTING (НАСТРОЙКА РАСПИСАНИЯ)** нажмите кнопку **DEFAULT SCHEDULE SETTING (НАСТРОЙКА РАСПИСАНИЯ ПО УМОЛЧАНИЮ)**.

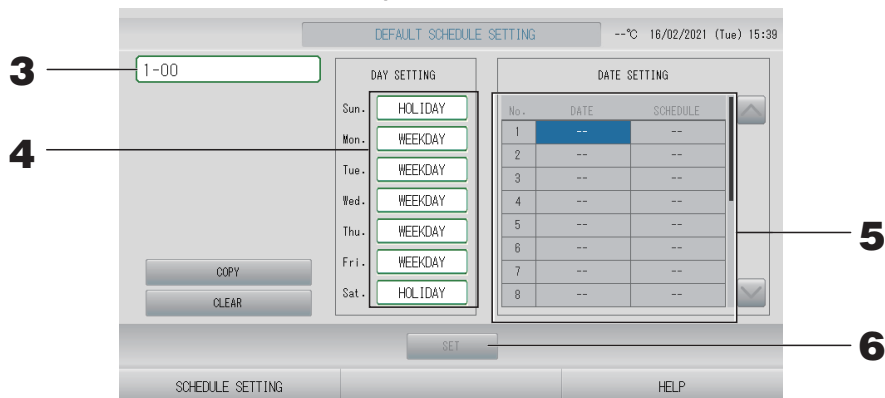

3. Нажмите имя группы.
На экране **Select Group (Выбор группы)** выберите группу.  стр. 41
4. Задайте расписание на день **WEEKDAY (ДЕНЬ НЕДЕЛИ)**, **HOLIDAY (ПРАЗДНИК)**, **SPECIAL 1 (ОСОБЫЙ ДЕНЬ 1)**, **SPECIAL 2 (ОСОБЫЙ ДЕНЬ 2)** или **NO OPERATION (НЕТ РАБОТЫ)**.
5. Если требуется, задайте расписание на дату.
6. Нажмите кнопку **SET (ЗАДАТЬ)**. На экране подтверждения нажмите кнопку **Yes (Да)**.
Если задавать не требуется, нажмите кнопку **No (Нет)**.

Примечание

При нажатии кнопки **COPY (КОПИРОВАТЬ)** откроется экран **Copy Schedule (Копирование расписания)** для копирования параметров между группами.  стр. 42

Различные экраны

■ Экран Select Group (Выбор группы)

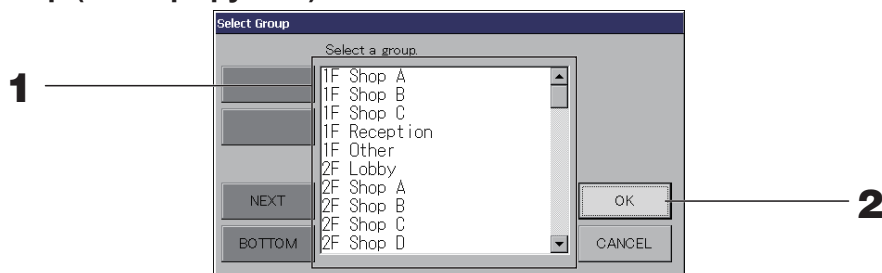

1. Нажмите имя выбранной группы.

Имя выбранной группы высвечивается в инверсном режиме.

Для перехода со страницы на страницу нажмите кнопку PREV (ПРЕД.) или NEXT (СЛЕД.).

2. Нажмите кнопку ОК.

Для выбранной группы можно выполнить настройку.

Если выполнять настройку не нужно, нажмите кнопку CANCEL (ОТМЕНА). При этом будет выполнен возврат к предыдущему экрану.

■ Экран Time Setting (Настройка времени)

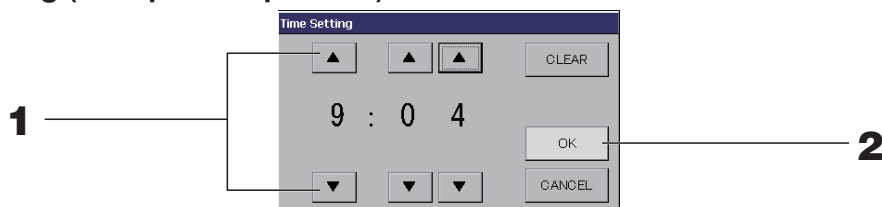

1. При нажатии кнопок ▲▼ изменяются часы и минуты (часы отображаются в 24-часовом режиме).

2. Нажмите кнопку ОК.

Время будет изменено и экран закроется. Для отмены изменений нажмите кнопку CANCEL (ОТМЕНА).

При нажатии на кнопку CLEAR (ОЧИСТИТЬ) текущее значение удаляется и параметр становится пустым.

■ Экран Remote Controller Lock/Unlock (Блокировка/разблокировка пульта дистанционного управления)

Этот экран используется для разрешения или запрещения выполнения операций с помощью пульта дистанционного управления.

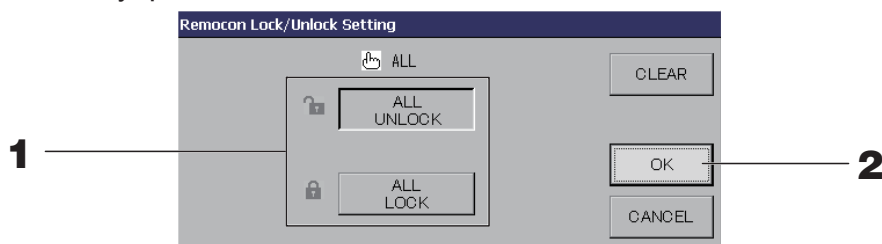

(Настройки отдельного блокирования/разблокирования разрешены на экране MAINTENANCE MENU (МЕНЮ ОБСЛУЖИВАНИЯ).)

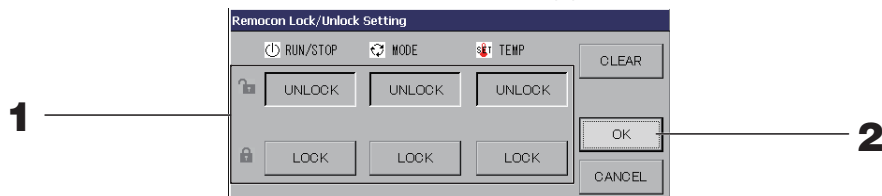

1. Нажмите кнопки, соответствующие операциям (можно выбрать несколько параметров).

Если отдельное блокирование/разблокирование разрешено на экране MAINTENANCE MENU (МЕНЮ ОБСЛУЖИВАНИЯ), операции пульта дистанционного управления запрещены, если все настройки запуска/останова, режима и температуры имеют значение LOCK (БЛОКИРОВКА). (Некоторые функции, например, сброс значка фильтра, разрешены.)

2. Нажмите кнопку ОК.

Запрещенные параметры изменятся, и экран закроется.

Для отмены изменений нажмите кнопку CANCEL (ОТМЕНА).

При нажатии на кнопку CLEAR (ОЧИСТКА) выбор параметра отменяется.

■ Экран Temperature Setting (Настройка температуры)

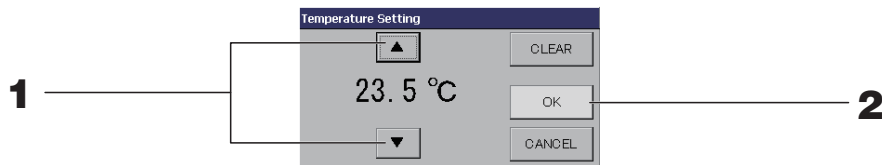

1. При нажатии кнопок ▲▼ изменяется температура.

2. Нажмите кнопку ОК.

Параметры температуры будут изменены, и экран закроется.

Для отмены изменений нажмите кнопку CANCEL (ОТМЕНА).

При нажатии на кнопку CLEAR (ОЧИСТИТЬ) текущее значение удаляется, и параметр становится пустым.

■ Экран Copy Schedule (Копирование расписания)

Выберите группы, к которым применимо выбранное расписание.

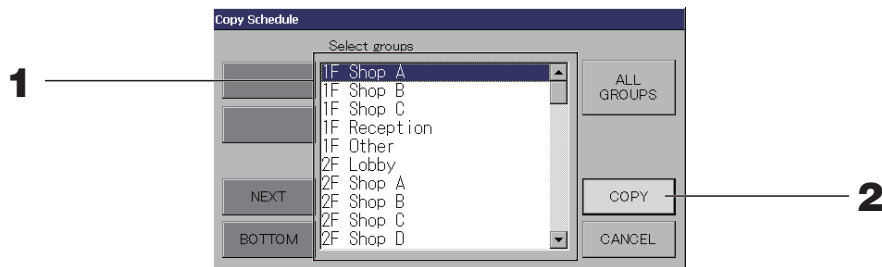

1. Нажмите имя выбранной группы (можно выбрать несколько групп).

Для перехода со страницы на страницу нажмите кнопку PREV (ПРЕД.), NEXT (СЛЕД.) или.

Чтобы выбрать все группы, нажмите кнопку ALL GROUPS (ВСЕ ГРУППЫ). Чтобы отменить выбор всех групп, нажмите кнопку ALL GROUPS (ВСЕ ГРУППЫ) еще раз.

2. Нажмите кнопку COPY (КОПИРОВАТЬ). На экране подтверждения нажмите на кнопку “Yes” (Да).

Расписание группы, выбранной на экране, распространяется на все группы, выбранные в списке. Если настройки выполнять не нужно, нажмите кнопку “No” (Нет).

Примечание

- Это действие отменяется, если выбранная группа нажата еще раз.
- При нажатии на кнопку CANCEL (ОТМЕНА) выполняется возврат к предыдущему экрану.

Просмотр подробной информации об устройстве

Здесь можно посмотреть число устройств в каждой группе, а также ее состояние.

1. Нажмите кнопку **UNIT LIST (СПИСОК УСТРОЙСТВ)** на экране **ALL GROUPS (ВСЕ ГРУППЫ)** (☞ стр. 25), или возможно нажатие кнопки **UNIT LIST (СПИСОК УСТРОЙСТВ)** на экране **BLOCK LAYOUT (СХЕМА БЛОКОВ)** или **GROUP LIST (СПИСОК ГРУППЫ)** (☞ стр. 18, 24).

Отобразятся устройства в данной группе.

Для перехода со страницы на страницу нажмите кнопку ☐ или ☐.

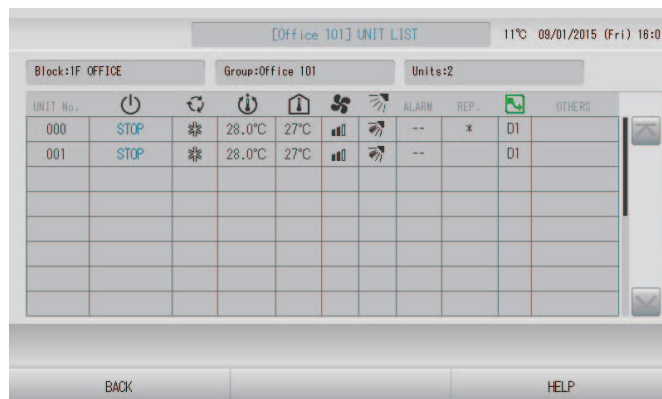

Примечание

- При нажатии на кнопку **BACK (НАЗАД)** выполняется возврат к предыдущему экрану.
 - Отображение **UNIT No. (НОМЕР УСТРОЙСТВА)** может отличаться от показанного на иллюстрации. (Как каждый второй экран)
- Отображение изменяется в зависимости от системы связи SL (☞ стр. 85).

Предыдущая SL) [3-04] новый SL)[005]
№ Superlink ↑ ↑ адрес модуля ↑ адрес модуля

Настройки расчета (только для SC-SL4-BE2)

■ Настройка определения устройства

Укажите определение устройства на экране MAINTENANCE MENU (МЕНЮ ОБСЛУЖИВАНИЯ).
☞ стр. 77

Чтобы изменить начальные настройки, выполненные во время установки, обратитесь к вашему дилеру.

■ Настройка периода расчета

- 1. Нажмите кнопку ACCOUNTING PERIOD TIME (ВРЕМЯ ПЕРИОДА РАСЧЕТА) на экране OPERATOR MENU (МЕНЮ ОПЕРАТОРА).** ☞ стр. 11

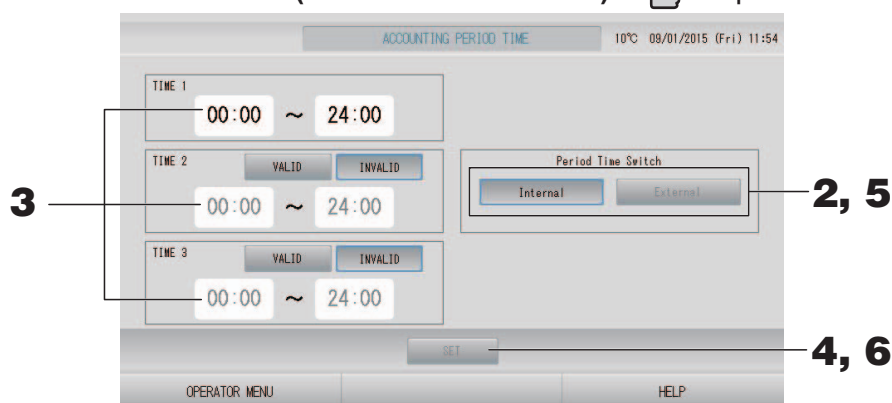

<Если выбран «Internal» (Внутренний) для Period Time Switch (переключения времени периода)>

День можно поделить на четыре периода для расчета.

Если нет необходимости делить рабочий период на четыре части, можно установить TIME 1 (ВРЕМЯ 1) на 24-часовой формат, от 0:00 до 24:00.

- 2. Нажмите кнопку Internal (Внутренний).**
- 3. Для установки времени начала или окончания нажмите кнопки часа и минуты.**
Введите время.
Для ввода значений параметров TIME 2 (ВРЕМЯ 2) или TIME 3 (ВРЕМЯ 3) нажмите кнопку VALID (ВКЛЮЧЕН).
- 4. Нажмите кнопку SET (ЗАДАТЬ). На экране подтверждения нажмите на кнопку “Yes” (Да).**
Если выполнять настройку не нужно, нажмите кнопку “No” (Нет).

Примечание

- TIME 4 (ВРЕМЯ 4) включает все время, за исключением TIME 1, 2 и 3 (ВРЕМЯ 1, 2 и 3).
 - Пример 1
Если 8:00-17:00 установлено как TIME 1 (ВРЕМЯ 1), TIME 4 (ВРЕМЯ 4) равно 0:00-8:00 и 17:00-24:00.
 - Пример 2
Если 8:00-12:00 установлено как TIME 1 (ВРЕМЯ 1), 12:00-17:00 равно TIME 2 (ВРЕМЯ 2), 17:00-24:00 равно TIME 3 (ВРЕМЯ 3), то TIME 4 (ВРЕМЯ 4) равно 0:00-8:00.

<Если выбран «External» (Внешний) для Period Time Switch (переключения времени периода)>

Можно установить время периода расчета с помощью внешнего сигнала. ☞ стр. 87

- 5. Нажмите кнопку External (Внешний).**
- 6. Нажмите кнопку SET (ЗАДАТЬ). На экране подтверждения нажмите на кнопку “Yes” (Да).**
Если настройку или изменение выполнять не нужно, нажмите кнопку “No” (Нет).

Осторожно

Расчет энергозатрат для данного прибора не соответствует нормам Международной организации законодательной метрологии (OIML), поэтому правильность результатов соответствующих расчетов не гарантируется.

Данный прибор рассчитывает только распределение энергозатрат (газа, электроэнергии). Вам необходимо рассчитать коэффициенты кондиционирования воздуха.

Сохраняются расчетные данные для настоящего и двух предыдущих месяцев.

См. стр. 57 (Использование памяти USB) о методике сохранения расчетных данных.

Примечание

При нажатии кнопки OPERATOR MENU (МЕНЮ ОПЕРАТОРА) выполняется возврат на экран OPERATOR MENU (МЕНЮ ОПЕРАТОРА).

Начальные параметры

Group Definition (Определение групп)

■ Выбор групп для определения и отображения зарегистрированных устройств.

1. Нажмите кнопку OPERATOR MENU (МЕНЮ ОПЕРАТОРА) на экране MENU (МЕНЮ).
☞ стр. 10
2. Нажмите кнопку GROUP DEFINITION (ОПРЕДЕЛЕНИЕ ГРУПП) на экране OPERATOR MENU (МЕНЮ ОПЕРАТОРА). ☞ стр. 11

[Экран GROUP DEFINITION (ОПРЕДЕЛЕНИЕ ГРУПП)]

(Начальный экран GROUP DEFINITION (ОПРЕДЕЛЕНИЕ ГРУПП))

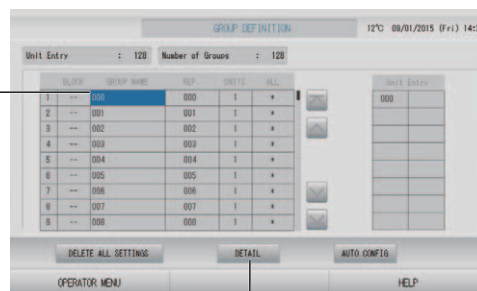

Начальный экран GROUP DEFINITION (ОПРЕДЕЛЕНИЕ ГРУПП) может различаться в зависимости от системы связи SL.

(Пример настройки предыдущей SL)

1 - 00

№ Superlink адрес
 устройства

(Пример настройки новой SL)

005
Адрес
модуля

Одно внутреннее устройство заранее зарегистрировано с одной группой на начальном экране.

Для регистрации внутреннего модуля в других группах, необходимо сначала удалить его из предыдущей группы и перенести в список ALL UNITS (все модули).

3. Нажмите на имя группы.

При добавлении новой группы нажмите пустую область имени группы. Для изменения параметров зарегистрированной группы нажмите имя группы. Будет высвечено имя выбранной группы. Для перехода со страницы на страницу нажмите кнопку или .

4. Нажмите кнопку DETAIL (СВЕДЕНИЯ).

Отобразится экран GROUP DEFINITION DETAILS (Сведения о назначении группы).

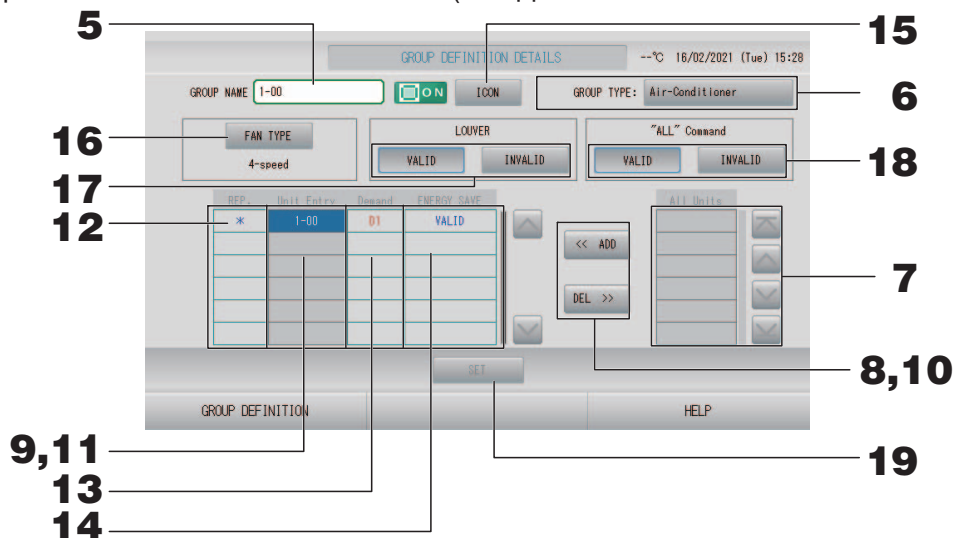

■ **Регистрация и изменение имени устанавливаемой группы.**

5. Нажмите поле “Group Name” (Имя группы).

Введите имя группы. стр. 55

■ **Настройка для группы параметра GROUP TYPE (ТИП ГРУППЫ)**

6. Выберите Air-Conditioner (Кондиционер), Other (Другое), HMU (Гидромодуль) или Q-top. Если выбрать “Other” (Другое), невозможно задать режим, выполнить настройку температуры, вентилятора и направления воздуха.

■ **Добавление устройств в группу и удаление устройств из группы.**

Примечание

Добавляйте или удаляйте устройства в зависимости от типа группы.

• **Добавление устройств**

7. Нажмите на адрес устройства для выбора нужного устройства из списка All Units (Все устройства).

Для перехода со страницы на страницу нажмите кнопку или .

8. Нажмите кнопку ADD (ДОБАВИТЬ).

Выбранное устройство будет добавлено в список Unit Entry (Устройства группы) и удалено из списка All Units (Все устройства).

• **Удаление устройств**

9. Нажмите на адрес устройства для выбора нужного устройства из списка Unit Entry (Устройства группы).

10. Нажмите кнопку DEL (УДАЛИТЬ).

Выбранное устройство будет удалено из списка Unit Entry (устройств группы) и добавлено в список All Units (всех устройств).

■ **Назначение репрезентативного устройства и установка режима снижения нагрузки и энергосбережения по сигналу.**

11. Нажмите на имя устройства для выбора нужного устройства из списка Unit Entry (Устройства группы).

12. Нажмите ячейку “Rep.” (Репрезентативный)

Это устройство установлено в качестве репрезентативного, и слева от его имени на дисплее отображается звездочка (*).

- Репрезентативное устройство: Устройство, для которого показывается состояние при отображении группы

13. Нажмите ячейку Demand (По требованию).

Это устройство (кроме групп Q-ton) установлено для работы по требованию, и справа от его имени отображается отметка (например, D1, D2 или D3).

- Demand (По требованию):
Устройство смещает заданную температуру или переключается в режим вентилятора при подаче внешнего сигнала требования (☞ стр. 88), после чего невозможно управление с пульта дистанционного управления.

Примечание

- Благодаря режиму снижения нагрузки по сигналу можно сократить расходы на электроэнергию в летний период за счет снижения потребления электроэнергии.
- При вводе по требованию можно настроить, будет ли работа выполняться в соответствии с ближайшим расписанием до сброса времени суток. ☞ стр. 87
- Если расписание на день не установлено, используется режим работы, заданная температура и действует настройка разрешения/запрета пульта дистанционного управления, выполненная непосредственно перед сигналом требования.
- Можно задать до трех уровней требования. На уровне 1 заданная температура устройства, установленного на D1, смещается на 2 градуса C (+2 градуса C в режиме охлаждения или осушения или -2 градуса C в режиме нагрева). На уровне 2 устройства устанавливаются на переключение D1 или D2 в режим вентилятора. На уровне 3 устройства устанавливаются на переключение D1, D2 или D3 в режим вентилятора.
* Чтобы использовать управление требованиями, необходимо подать сигнал по требованию. Для получения более подробной информации обратитесь к вашему установщику или дилеру.

14. Нажмите ячейку Energy saving (Энергосбережение) (кроме групп Q-ton).

☞ стр. 65

- VALID (ВКЛЮЧЕН): Устройство настроено для энергосбережения.

■ Установка значка для группы

15. Нажмите кнопку ICON (ЗНАЧОК) и выберите значок. Нажмите кнопку ОК. Для перехода со страницы на страницу нажмите кнопку или .

Примечание

Доступен выбор значков для модели устройства, если нажать кнопку AUTO CONFIG (АВТОКОНФИГУРАЦИЯ) на экране GROUP DEFINITION (ОПРЕДЕЛЕНИЕ ГРУПП).

■ Установка FAN TYPE (ТИП ВЕНТИЛЯТОРА) для группы (кроме групп HMU и групп Q-ton)

16. Выберите тип из 1-speed (1-скоростного), 2-speed (2-скоростного) (Hi-Me), 2-speed (2-скоростного) (Hi-Lo), 3-speed (3-скоростного) и 4-speed (4-скоростного) режимов нажатием кнопки FAN TYPE (ТИП ВЕНТИЛЯТОРА).

■ Назначение и отмена жалюзи группы (кроме групп HMU и групп Q-ton)

17. Нажмите кнопку VALID (ВКЛЮЧЕН) или INVALID (ВЫКЛЮЧЕН).

- VALID (ВКЛЮЧЕН): группа, для которой возможна установка положения для подачи воздуха.
- INVALID (ВЫКЛЮЧЕН): группа, для которой невозможна установка положения для подачи воздуха.

■ Назначение и отмена "ALL" command (команды "ВСЕ") для группы

18. Нажмите кнопку VALID (ВКЛ.) или INVALID (ВЫКЛ.).

- VALID (ВКЛЮЧЕН): группа настроена для выполнения комплексной операции.
- INVALID (ВЫКЛЮЧЕН): группа не настроена для выполнения комплексной операции.

■ Сохранение параметров

19. Нажмите кнопку SET (ЗАДАТЬ). На экране подтверждения нажмите на кнопку “Yes” (Да).

Параметры группы будут сохранены. Если вы не хотите сохранять эти параметры, нажмите кнопку “No” (Нет).

Примечание

- При удалении определения “все группы” нажмите кнопку DELETE ALL SETTINGS (УДАЛИТЬ ВСЕ НАСТРОЙКИ) и введите пароль. На экране подтверждения нажмите кнопку Yes (Да). **Все настройки расписания также будут удалены.**
- В группе можно зарегистрировать до 16 устройств.

Внимание

Если в группе зарегистрировано неподключенное устройство, может произойти “ошибка связи”, воздействующая на обмен данными во всей системе и приводящая к непредусмотренным операциям. Не регистрируйте неподключенные кондиционеры в группе.



Кроме того, обратите внимание, что при начальной настройке в одной группе заранее зарегистрировано одно устройство. Если устройство не подключено, его необходимо удалить отдельно. При регистрации новых групп рекомендуется нажать кнопку “DELETE ALL SETTINGS” (УДАЛИТЬ ВСЕ НАСТРОЙКИ) для удаления всех групп одновременно, а затем зарегистрировать группы для подключенных устройств. Это несомненно более простой способ конфигурации настроек, способствующий предотвращению ошибок связи.

Определение блоков

Внимание

Сначала выполните регистрацию групп.  стр. 46

■ Выбор блоков для определения и отображения зарегистрированных групп

1. Нажмите кнопку OPERATOR MENU (МЕНЮ ОПЕРАТОРА) на экране MENU (МЕНЮ).  стр. 10
2. Нажмите кнопку BLOCK DEFINITION (ОПРЕДЕЛЕНИЕ БЛОКОВ) на экране OPERATOR MENU (МЕНЮ ОПЕРАТОРА).  стр. 11

[Экран BLOCK DEFINITION (ОПРЕДЕЛЕНИЕ БЛОКОВ)]

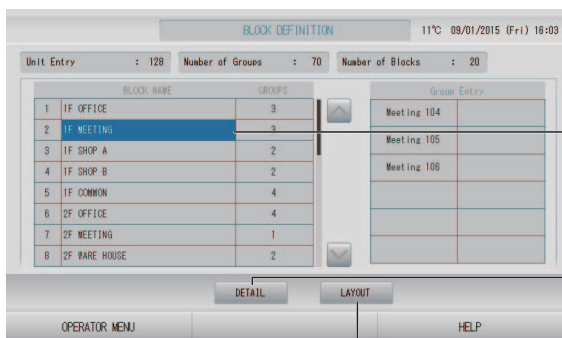

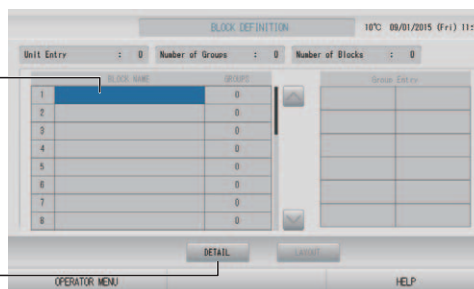

11

(Начальный экран BLOCK DEFINITION (ОПРЕДЕЛЕНИЕ БЛОКОВ))



При определении нового блока имена блоков и зарегистрированные группы являются пустыми.

3. Выберите имя блока.

При добавлении блока выберите пустую ячейку BLOCK NAME (ИМЯ БЛОКА). При изменении настроек для зарегистрированного блока нажмите BLOCK NAME (ИМЯ БЛОКА). Выбранный блок подсвечивается реверсивно. Для перехода со страницы на страницу нажмите кнопку  или .

<Настройка сведений о назначении блоков>

4. Нажмите кнопку DETAIL (СВЕДЕНИЯ).

Отобразится экран BLOCK DEFINITION DETAILS (Сведения о назначении блока).
[Экран BLOCK DEFINITION DETAILS (СВЕДЕНИЯ О НАЗНАЧЕНИИ БЛОКОВ)]

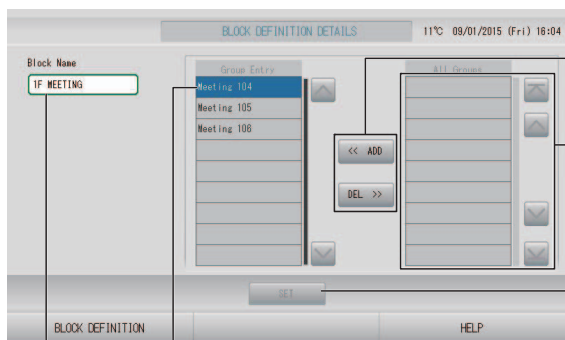

5

8

7,9

6

10

(Начальный экран BLOCK DEFINITION DETAILS (СВЕДЕНИЯ О НАЗНАЧЕНИИ БЛОКОВ))

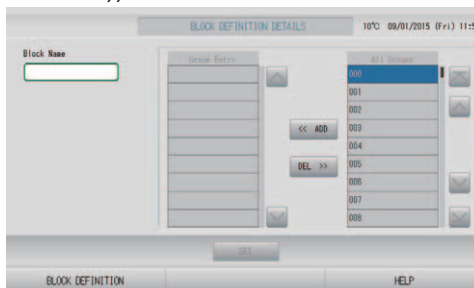

При определении нового блока имена блоков и записи о группах являются пустыми.



■ Регистрация и изменение имени устанавливаемого блока

5. Нажмите кнопку BLOCK NAME (ИМЯ БЛОКА).

Введите имя блока.  стр. 55

■ Добавление и удаление зарегистрированных в блоке групп

- Добавление групп

6. Нажмите имя группы, чтобы выбрать группу из списка All Groups (Все группы). Для перехода со страницы на страницу нажмите кнопку  или .

7. Нажмите кнопку ADD (ДОБАВИТЬ).

Выбранная группа будет добавлена в список групп и удалена из списка All Groups (всех групп.)

- Удаление групп

8. Нажмите имя группы, чтобы выбрать группу из списка Group Entry (Группы блока).

9. Нажмите кнопку DEL (УДАЛИТЬ).

Выбранная группа удаляется из списка Group Entry (ГРУППЫ БЛОКА) и перемещается в список All Groups (ВСЕ ГРУППЫ).

■ Сохранение зарегистрированных групп и изменений

10. Нажмите кнопку SET (ЗАДАТЬ). На экране подтверждения нажмите на кнопку “Yes” (Да).

Параметры блока будут сохранены. Если вы не хотите сохранять эти параметры, нажмите кнопку “No” (Нет).

Примечание

В блоке можно зарегистрировать от 1 до 12 групп. Кроме того, максимальным числом блоков является 20.

<Настройка сведений о схеме блоков>

11. Нажмите кнопку LAYOUT (СХЕМА) на экране BLOCK DEFINITION (НАЗНАЧЕНИЕ БЛОКОВ). Отобразится экран LAYOUT DETAILS (СВЕДЕНИЯ О СХЕМЕ).

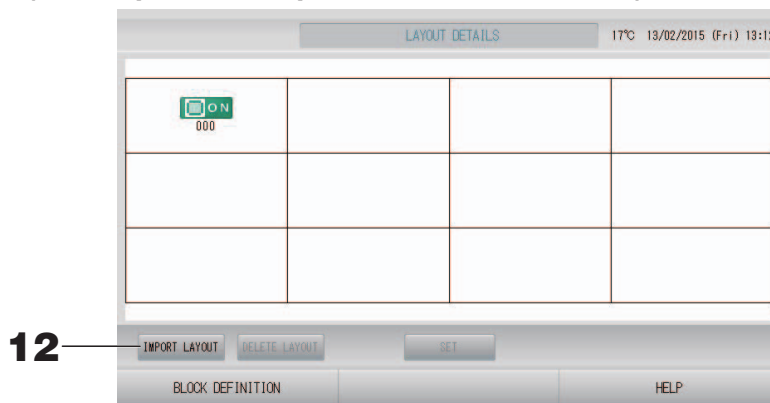

■ Импорт файла схемы

12. Вставьте память USB в SL4 и нажмите кнопку IMPORT LAYOUT (ИМПОРТ СХЕМЫ).

При нажатии кнопки DELETE LAYOUT (УДАЛИТЬ СХЕМУ) удаляется отображенная схема и отображается схема по умолчанию.

13. Выберите папку, которая содержит файл для схемы на экране Выбора папки.

14. Нажмите необходимый файл jpeg схемы.

Для перехода со страницы на страницу нажмите кнопку PREV (ПРЕД.) или NEXT (СЛЕД.).

Примечание

Файл для схемы имеет только формат jpeg (.jpg). Макс. размер 780 (ширина) × 315 (высота) пикселей.

15. Нажмите кнопку ОК.

Отобразится выбранная схема.



■ Упорядочение значков

16. Нажмите значок группы.

Красный контур означает, что группа выбрана.

17. Нажмите на область для перемещения значка группы.

Значок группы переместится.



Примечание

Схема по умолчанию не позволяет упорядочивать значки.

■ Сохранение зарегистрированных групп и изменений

18. Нажмите кнопку SET (ЗАДАТЬ). На экране подтверждения нажмите кнопку YES (ДА).

Time & Date Setting (Настройка времени и даты)

1. Нажмите кнопку MENU (МЕНЮ), а затем нажмите кнопку OPERATOR MENU (МЕНЮ ОПЕРАТОРА).  стр. 10
2. Нажмите кнопку TIME & DATE SETTING (НАСТРОЙКА ВРЕМЕНИ И ДАТЫ) на экране OPERATOR MENU (МЕНЮ ОПЕРАТОРА).  стр. 11

[Экран TIME & DATE SETTING (НАСТРОЙКА ВРЕМЕНИ И ДАТЫ)]

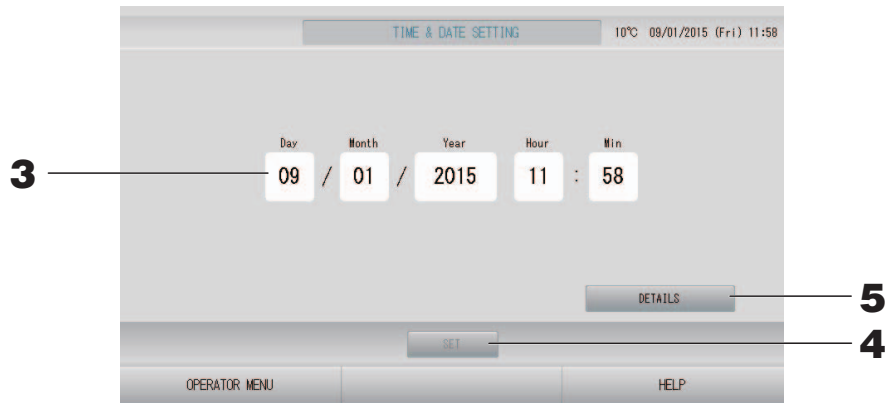

<Настройка текущего времени>

3. Нажмите кнопки дня, месяца, года, часов и минут.
Введите текущую дату и время.  стр. 55
4. Нажмите кнопку SET (ЗАДАТЬ).
 - Нажмите кнопку Yes (Да) на экране подтверждения, если желаете повторно подтвердить настройки расписания после настройки часов.
 - Нажмите кнопку No (Нет) на экране подтверждения, если вы не меняете дату и не хотите повторно выполнить настройки расписания после настройки часов.Указанные значения для даты и времени будут установлены, а отсчет секунд начнется с "00". Если вы не хотите сохранять эти параметры, нажмите кнопку Cancel (Отмена).

Примечание

Когда система восстанавливается после сбоя электропитания, нет необходимости в повторной установке даты и времени.

<Настройка сведений о времени (time zone (часовой пояс), NTP (сетевой протокол времени NTP) или summer time (летнее время))>

5. Нажмите кнопку **DETAILS (СВЕДЕНИЯ)**.

Отобразится экран **TIME & DATA SETTING DETAILS (СВЕДЕНИЯ О НАСТРОЙКЕ ВРЕМЕНИ И ДАТЫ)**.

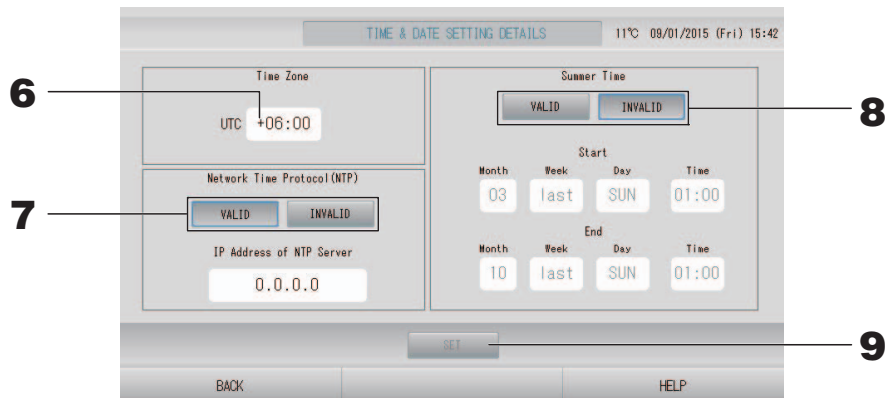

- Time Zone (Часовой пояс)

6. Нажмите **Time Zone (Часовой пояс)**.

Отобразится экран **Time Setting (Настройка времени)**. Введите смещение времени относительно UTC (Universal Time, Coordinated) (Всемирное координированное время)

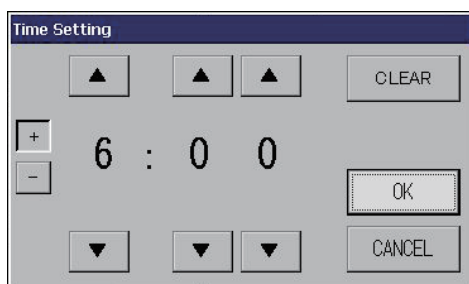

- NTP (Сетевой протокол времени NTP)

7. Выберите **VALID (ВКЛЮЧЕН)** или **INVALID (ВЫКЛЮЧЕН)**.

Если выбрано **VALID (ВКЛЮЧЕН)**, введите IP Address of NTP server (IP-адрес NTP-сервера).

- Summer Time (Летнее время)

8. Выберите **VALID (ВКЛЮЧЕН)** или **INVALID (ВЫКЛЮЧЕН)**.

Введите Время начала и Время окончания летнего времени, если выбрано **VALID (ВКЛЮЧЕН)**.

Примечание

При переходе на летнее время часы перемещаются на один час вперед.

9. Нажмите кнопку **SET (ЗАДАТЬ)**, а затем на экране подтверждения кнопку **YES (ДА)**.

Если вы не хотите, чтобы данная установка была выполнена, нажмите кнопку "No" (Нет).

Примечание

Если NTP (Сетевой протокол времени NTP) настроен как **VALID (ВКЛЮЧЕН)**, установите часовой пояс.

Этот протокол может регулировать время автоматически.

Полезные функции

Ввод цифр и символов

■ Ввод цифр

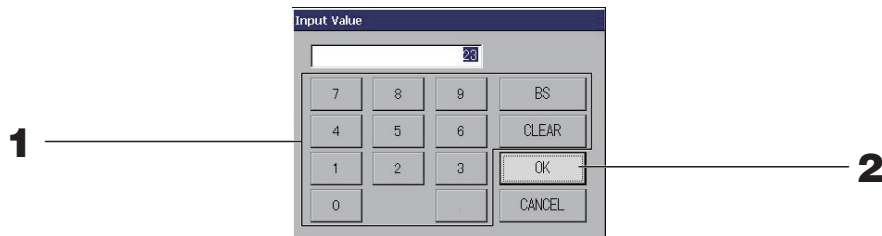

1. Нажмите кнопки для ввода соответствующего численного значения.

Кнопка BS : возврат на шаг (удаление одной цифры).

Кнопка CLEAR : удаление введенных символов (удаление всех цифр).

CLEAR
(ОЧИСТИТЬ)

2. Нажмите кнопку ОК.

Цифра будет изменена и экран закроется. Для отмены изменений нажмите кнопку Cancel (Отмена).

■ Ввод символов

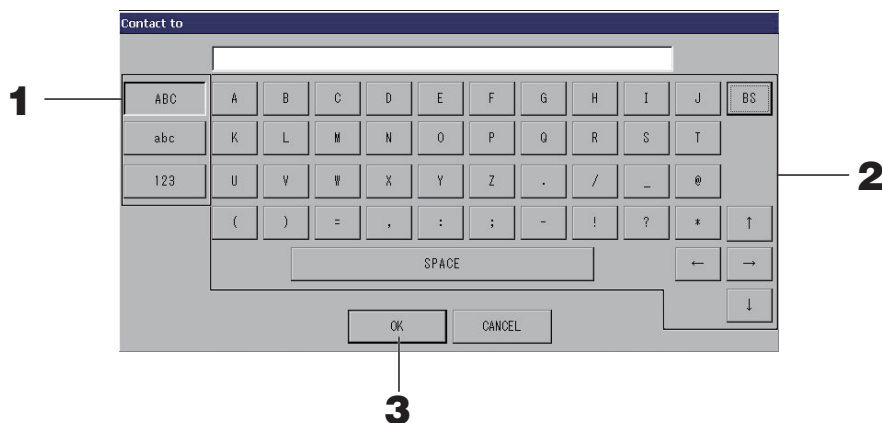

1. Выберите “Alphabet” (Буква) или “Numeric” (Цифра) и нажмите кнопку.

2. Введите имя группы.

Кнопка ABC : ввод алфавитного символа в верхнем регистре.

Кнопка abc : ввод алфавитного символа в нижнем регистре.

Кнопка 123 : ввод цифры или символа.

Кнопка BS : возврат на позицию со стиранием. (удаление одного символа.)

Кнопка SPACE : ввод пробела.

(ПРОБЕЛ)

Кнопки ← → ↑ ↓ : перемещение курсора.

3. Нажмите кнопку ОК.

Имя будет изменено и экран закроется. Для отмены изменений нажмите кнопку Cancel (Отмена).

- Имена блоков или групп могут содержать до 16 символов.

Display Setting (Настройки дисплея)

Можно настроить яркость и тайм-аут подсветки; этот режим также можно переключить на очистку экрана.

При изменении настроек выполните следующие действия.

1. **Нажмите кнопку DISPLAY SETTING (НАСТРОЙКА ДИСПЛЕЯ) на экране MENU (МЕНЮ).**  стр. 10

[Экран DISPLAY SETTING (НАСТРОЙКА ДИСПЛЕЯ)]

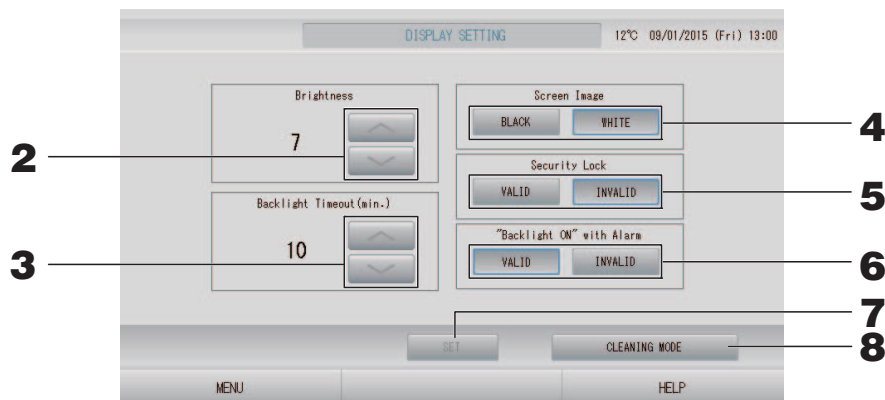

2. **С помощью кнопок   выберите Brightness (Яркость).** (Заводская установка по умолчанию : 7)

Можно выбрать яркость подсветки монитора.

3. **С помощью кнопок   выберите время Backlight Timeout (Тайм-аут подсветки).** (Заводская установка по умолчанию : 10)

С помощью этой операции можно выбрать время ВЫКЛЮЧЕНИЯ подсветки сенсорного экрана после выполнения последней операции.

4. **Выбор изображения на экране.** (Заводская настройка по умолчанию: BLACK (ЧЕРНЫЙ))

Можно выбрать BLACK (ЧЕРНЫЙ) или WHITE (БЕЛЫЙ) для изображения на экране.

5. **Выбор Security Lock (Блокировка доступа).** (Заводская настройка по умолчанию: INVALID (ВЫКЛЮЧЕН))

Позволяет включить или отключить Security Lock (Блокировка доступа).

Если блокировка доступа включена, для возврата из состояния отключения подсветки необходимо ввести идентификатор и пароль.

Это делает работу более безопасной.

6. **Выбор "Backlight ON" with Alarm ("Подсветка" ВКЛ. с Предупредительный сигнал).** (Заводская настройка по умолчанию: VALID (ВКЛЮЧЕН))

Позволяет разрешить или запретить использование функции "Backlight ON" with Alarm ("Подсветка" ВКЛ. с Предупредительный сигнал).

Если выбрано "VALID" (ВКЛЮЧЕН), подсветка включится, когда одно или несколько устройств остановятся с предупредительным сигналом.

7. **Нажмите кнопку SET (ЗАДАТЬ).**

Нажатие кнопки SET (ЗАДАТЬ) позволяет применить настройки.

<Очистка экрана>

8. **Нажмите кнопку CLEANING MODE (РЕЖИМ ОЧИСТКИ).**

Этот режим переключает на очистку экрана.

Устранение нарушения электропитания

■ Данные, сохраняющиеся при сбое электропитания

- Все настройки SL4 (кроме управления заслонками и настройки приоритетов работы НМУ (← стр. 68))
- Все данные SL4, введенные перед сбоем электропитания

■ Данные, потерянные при сбое электропитания

- Состояние работы и настройки каждого устройства перед сбоем электропитания (включая режим работы, настройки температуры и настройки разрешения/запрета пульта дистанционного управления)
- Хронология тревожных сигналов и хронология обслуживания

Когда электропитание возобновляется, каждая группа работает в максимальном соответствии с настройкой расписания, выполненной до сбоя электропитания. Если в ближайших настройках расписания нет установок для запуска/останова, режима работы, запрета работы пульта дистанционного управления, настроек температуры, энергосбережения, сверхтихого режима и т.д., используются следующие по близости настройки расписания.

Если нет настроек расписания на этот день, центральный пульт управления не будет отправлять рабочие сигналы группам.

После сбоя электропитания не требуется переустанавливать часы.

Использование памяти USB

Внимание

- Убедитесь, что используется прилагаемая память USB.
- Обязательно выполните эти действия после установки в устройство памяти USB.
← стр. 5
- Сохраняются расчетные данные для двенадцати месяцев. Пожалуйста, сохраните их на ПК при помощи памяти USB в течение двенадцати месяцев.
- Не выполняйте никаких действий, когда индикатор флэш-накопителя USB быстро мигает.
Можно выполнять действия или извлекать флэш-накопитель USB, только когда индикатор мигает медленно.
Если используемый флэш-накопитель USB не снабжен мигающим индикатором, дождитесь завершения операции.
Устройство USB памяти можно снять, когда вы выполнили и сохранили все операции.

Важно!!

Используйте только поставляемый флэш-накопитель USB. (Центральный пульт управления не распознает имеющиеся в продаже флэш-накопители USB и не может передавать на них данные.)

Передача данных за месяц

Будет удобнее, если в памяти USB заранее создать папки.

1. Нажмите кнопку **EXPORT MONTHLY DATA FILES (ЭКСПОРТ ФАЙЛОВ ДАННЫХ ЗА МЕСЯЦ)** на экране **OPERATOR MENU (МЕНЮ ОПЕРАТОРА)**.

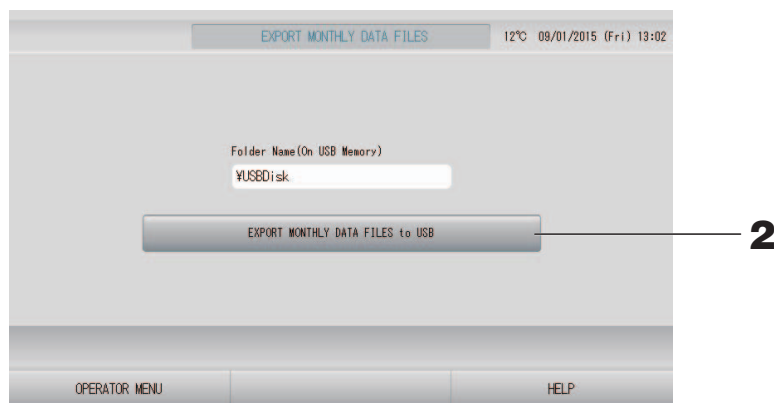

2. Нажмите кнопку **“EXPORT MONTHLY DATA FILES to USB” (ЭКСПОРТ ФАЙЛОВ ДАННЫХ ЗА МЕСЯЦ НА USB-УСТРОЙСТВО)**

На экране **“Folder Selection” (Выбор папки)** выберите папку.

[Экран выбора папки]

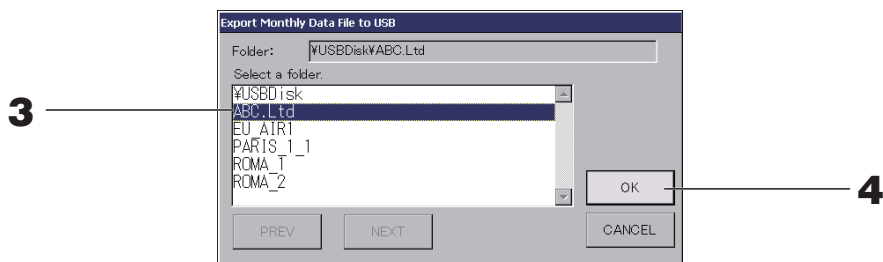

3. Нажмите имя выбранной группы.

Для перехода со страницы на страницу нажмите кнопку **PREV (ПРЕД.)** или **NEXT (СЛЕД.)**.

Примечание

Вы можете создать новую папку, введя **Folder Name (On USB Memory)** (Имя папки в памяти USB).

4. Нажмите кнопку **ОК**.

Отобразится экран подтверждения (Окно подтверждения экспортирования файла вычисленных данных). Нажмите кнопку **“ОК”** на экране.

После нажатия кнопки **CANCEL (ОТМЕНА)** выполняется возврат к предыдущему экрану.

Примечание

Информацию о выполнении расчетов на компьютере см. на прилагаемом компакт-диске.

Важно!!

Расчет данных:

- (1) Выполните следующую процедуру для передачи вычисленных данных на устройство USB памяти.
- (2) Снимите устройство USB памяти с центрального пульта управления и подсоедините его к компьютеру.
- (3) Вставьте прилагаемый компакт-диск в компьютер и запустите программное обеспечение.
- (4) Используйте программное обеспечение в соответствии с меню компакт-диска.

* Нет необходимости постоянно держать память USB подсоединенной к устройству.



* После установки вычислительного программного обеспечения, необходимо выполнить шаги (3) и (4). Работайте только с тем программным обеспечением, которое упоминается в руководстве на компакт-диске.

Operation Time History (Хронология времени работы)

На экране OPERATION TIME HISTORY (ХРОНОЛОГИЯ ВРЕМЕНИ РАБОТЫ) отображается график, показывающий суммарное ежедневное время работы для 31 дня по группам.

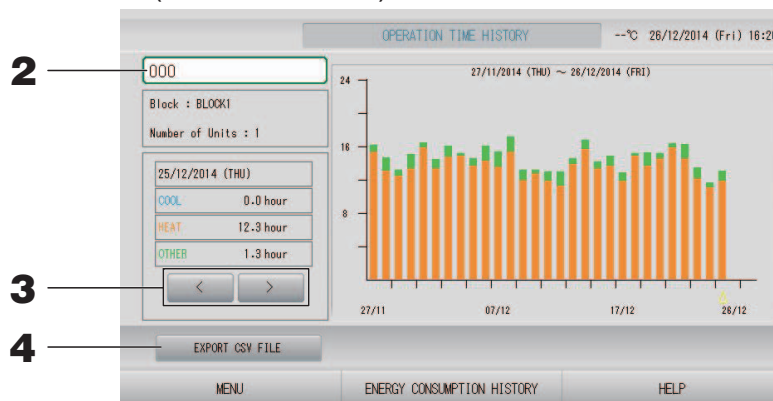
- 1. Нажмите кнопку HISTORY (ХРОНОЛОГИЯ) на экране MENU (МЕНЮ).**  стр. 10
Нажмите кнопку OPERATION TIME HISTORY (ХРОНОЛОГИЯ ВРЕМЕНИ РАБОТЫ) на экране HISTORY (ХРОНОЛОГИЯ).



- 2. Выбор группы.**
Выберите группу, для которой следует просмотреть суммарное время работы.
Нажмите группу для ее выбора. Выбранная группа отображается.
- 3. Выбор даты.**
Выберите дату, для которой следует просмотреть суммарное время.
Выберите дату с помощью кнопок  .

<Сохранение данных>



- 4. Нажмите кнопку EXPORT CSV FILE (ЭКСПОРТ ФАЙЛА CSV).**
Сохраните файл в формате CSV с данными суммарного времени работы выбранной группы, а также всех остальных групп, на флэш-накопителе USB.

Energy Consumption History (Хронология энергозатрат) (только для SC-SL4-BE2)

1. Нажмите кнопку ENERGY CONSUMPTION HISTORY (ХРОНОЛОГИЯ ЭНЕРГОЗАТРАТ) на экране OPERATION TIME HISTORY (ХРОНОЛОГИЯ ВРЕМЕНИ РАБОТЫ) (кроме групп Q-ton).  стр. 59

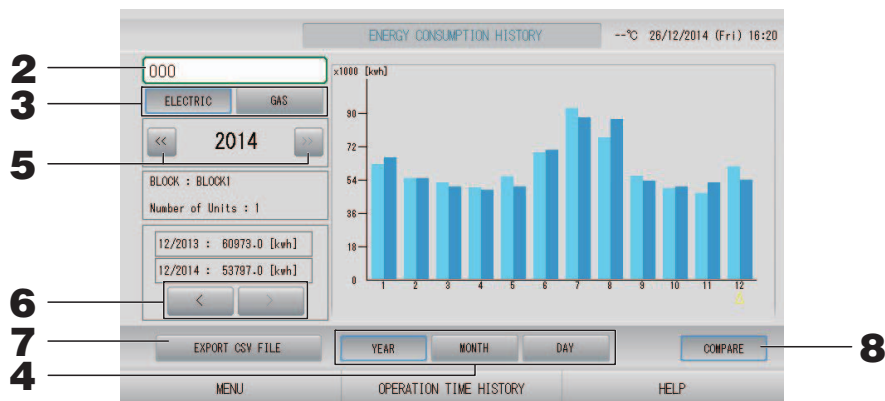
[Экран ENERGY CONSUMPTION HISTORY
(ХРОНОЛОГИЯ ЭНЕРГОЗАТРАТ)]



2. **Выбор группы.**
Выберите группу, для которой следует просмотреть суммарные энергозатраты. Нажмите группу для ее выбора. Выбранная группа отображается.
3. **Выбор ELECTRIC (ЭЛЕКТРИЧЕСТВО) или GAS (ГАЗ).**
4. **Выбор YEAR (ГОД), MONTH (МЕСЯЦ) или DAY (ДЕНЬ).**
5. **Выбор времени.**
6. **Выберите время, для которого следует просмотреть суммарные энергозатраты с помощью кнопок  .**

<Сохранение данных>

7. **Нажмите кнопку EXPORT CSV FILE (ЭКСПОРТ ФАЙЛА CSV)**

Сохраните файл в формате CSV с данными суммарных энергозатрат выбранной группы на флэш-накопителе USB.

<Сравнение текущего года с предыдущим>

8. **Нажмите кнопку COMPARE (СПРАВНИТЬ).**

Выбрав пункт YEAR (ГОД), вы можете сравнить данные текущего года с данными предыдущего.

Примечание

Возможно, для отображения экрана потребуется некоторое время.

Hot Water Amount History (Хронология количества горячей воды)

1. Нажмите кнопку HISTORY (ХРОНОЛОГИЯ) на экране MENU (МЕНЮ).  стр. 10
2. Нажмите кнопку HOT WATER AMOUNT HISTORY (ХРОНОЛОГИЯ КОЛИЧЕСТВА ГОРЯЧЕЙ ВОДЫ) на экране HISTORY (ХРОНОЛОГИЯ).

[Экран HOT WATER AMOUNT HISTORY
(ХРОНОЛОГИЯ КОЛИЧЕСТВА ГОРЯЧЕЙ ВОДЫ)]

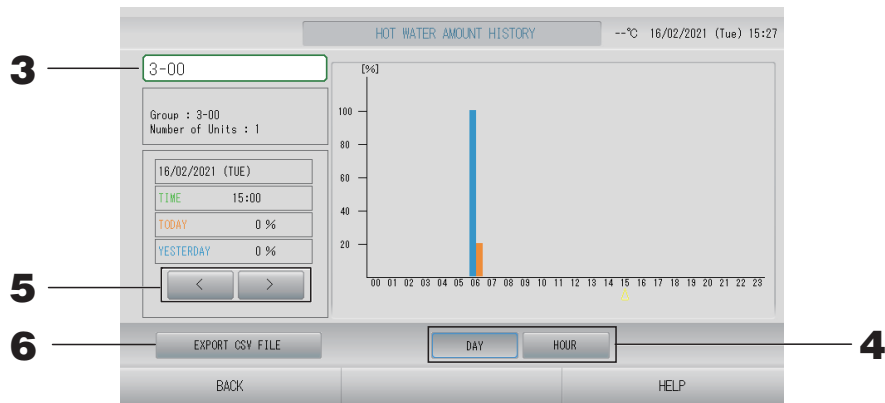

3. Выбор устройства (только группы Q-top ( стр. 47)).
Выберите устройство, для которого следует просмотреть количество горячей воды. Нажмите устройство для его выбора. Выбранное устройство отображается.
4. Выбор DAY (ДЕНЬ) или HOUR (ЧАС).
5. Выбор времени, для которого следует просмотреть, с помощью кнопок.

<Сохранение данных>

6. Нажмите кнопку EXPORT CSV FILE (ЭКСПОРТ ФАЙЛА CSV)
Сохраните файл с данными в формате CSV на флэш-накопителе USB.

Настройки ЛВС

Можно задать IP-адрес, маску подсети и адрес шлюза центрального пульта управления.

- 1. Нажмите кнопку LAN SETTING (НАСТРОЙКИ ЛВС) на экране OPERATOR MENU (МЕНЮ ОПЕРАТОРА).**  стр. 11

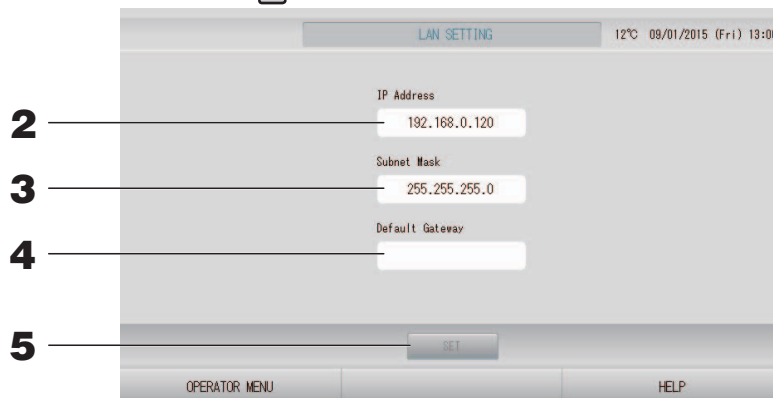

- 2. Задание и просмотр IP-адреса (заводская настройка по умолчанию: 192.168.0.120)**

Укажите IP-адрес центрального пульта управления.

Нажмите IP-адрес для установки. IP-адрес отображается.

- 3. Задание и просмотр Subnet Mask (маска подсети) (заводская настройка по умолчанию: 255.255.255.0)**

Укажите маску подсети центрального пульта управления.

Нажмите маску подсети для установки. Маска подсети отображается.

- 4. Задание и просмотр Default Gateway Address (адрес шлюза по умолчанию) (заводская настройка по умолчанию: пусто)**

Укажите Default Gateway Address (адрес шлюза по умолчанию) центрального пульта управления.

Нажмите адрес шлюза для установки. Default Gateway Address (адрес шлюза по умолчанию) отображается.

- 5. Нажмите кнопку SET (ЗАДАТЬ).**

Нажмите кнопку "Cancel" (Отмена) для отмены изменений.

- Нажатие кнопки OPERATOR MENU (МЕНЮ ОПЕРАТОРА) выполняет возврат на экран OPERATOR MENU (МЕНЮ ОПЕРАТОРА).

Примечание

Выполнение описанных выше настроек позволяет использовать систему веб-мониторинга.

Подробную информацию о системе веб-мониторинга смотрите в руководстве пользователя.

Настройки оператора

Укажите идентификатор и пароль оператора.

- 1. Нажмите кнопку OPERATOR SETTING (НАСТРОЙКА ОПЕРАТОРА) на экране OPERATOR MENU (МЕНЮ ОПЕРАТОРА).**  стр. 11

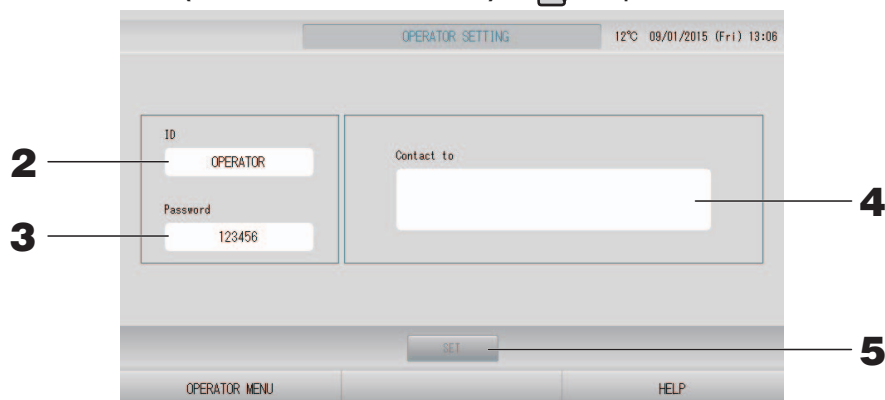

- 2. Задание и просмотр идентификатора**

Укажите идентификатор оператора.

Нажмите поле “ID” для ввода идентификатора. Введенный идентификатор отображается.



- 3. Задание и просмотр пароля**

Укажите пароль центрального пульта управления.

Нажмите поле “Password” (Пароль) для ввода пароля. Введенный пароль отображается.

- 4. Задание данных оператора**

Позволяет указать данные оператора.

Вы можете ввести до 3-х строк текста. Начиная новую строку, используйте кнопки  .

- 5. Нажмите кнопку SET (ЗАДАТЬ).**

Нажмите кнопку “Cancel” (Отмена) для отмены изменений.

Примечание

Допускается использовать до 16-ти однобайтовых алфавитно-цифровых символов для задания идентификатора и до 8-ми однобайтовых алфавитно-цифровых символов для задания пароля.

Function Setting (Настройка функций)

Позволяет установить диапазон температур, настройки энергосбережения, автопереключателя и отпуска. После нажатия кнопки FUNCTION SETTING (НАСТРОЙКА ФУНКЦИЙ) на экране OPERATOR MENU (МЕНЮ ОПЕРАТОРА) отобразится экран FUNCTION SETTING (НАСТРОЙКА ФУНКЦИЙ).

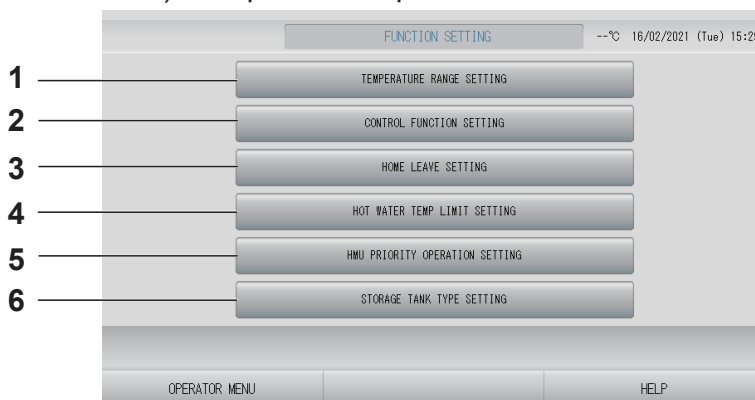

1. TEMPERATURE RANGE SETTING (НАСТРОЙКА ДИАПАЗОНА ТЕМПЕРАТУР)

Позволяет установить верхний и нижний предел настройки температуры.

2. CONTROL FUNCTION SETTING (НАСТРОЙКА КОНТРОЛЯ ФУНКЦИЙ)

Позволяет установить температуру для режимов энергосбережения и автопереключателя.

3. HOME LEAVE SETTING (НАСТРОЙКА ОТПУСКА)

Позволяет установить температуру и скорость вентилятора для отпуска.

4. HOT WATER TEMP LIMIT SETTING (НАСТРОЙКА ПРЕДЕЛА ТЕМПЕРАТУРЫ ГОРЯЧЕЙ ВОДЫ)

(Для группы Q-ton (☞ стр. 68))

5. HMU PRIORITY OPERATION SETTING (НАСТРОЙКА ПРИОРИТЕТОВ РАБОТЫ ГИДРОМОДУЛЕЙ)

(Для группы HMU (☞ стр. 68))

6. STORAGE TANK TYPE SETTING (НАСТРОЙКА ТИПА БАКА-НАКОПИТЕЛЯ)

(Для группы Q-ton (☞ стр. 69))



Temperature Range Setting (Настройка диапазона температур)

Позволяет выбрать ограниченный диапазон температур для нагрева или охлаждения (для группы кондиционеров или HMU (☞ стр. 47)).

1. Нажмите кнопку FUNCTION SETTING (НАСТРОЙКА ФУНКЦИЙ) на экране OPERATOR MENU (МЕНЮ ОПЕРАТОРА). ☞ стр. 11

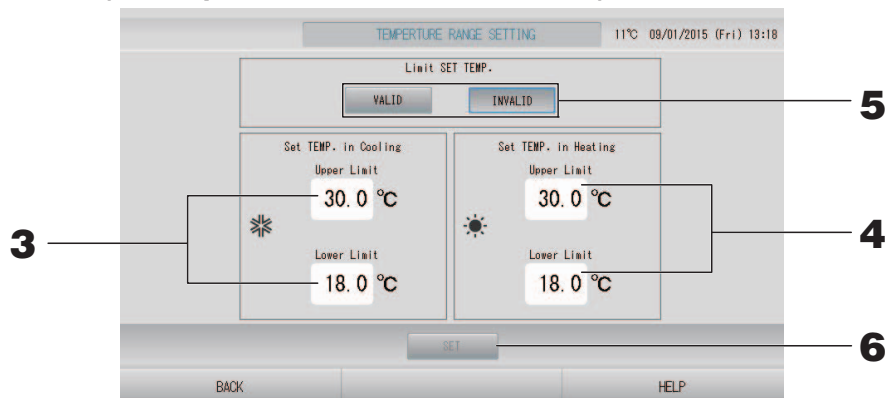
2. Нажмите кнопку TEMPERATURE RANGE SETTING (НАСТРОЙКА ДИАПАЗОНА ТЕМПЕРАТУР) на экране FUNCTION SETTING (НАСТРОЙКА ФУНКЦИЙ).



3. Нажмите Upper/Lower limit (°C) (Верхний/Нижний предел) настройки SET TEMP. (ЗАДАНИЕ ТЕМПЕРАТУРЫ) во время операции Cooling (Охлаждение). Выберите температуру нажатием кнопки  или  и кнопки OK.

Если вы не хотите сохранять эти параметры, нажмите кнопку Cancel (Отмена).

- 4.** Нажмите Upper/Lower limit (°C) (Верхний/Нижний предел) настройки SET TEMP. (ЗАДАНИЕ ТЕМПЕРАТУРЫ) во время операции Heating (Нагрев). Выберите температуру нажатием кнопки или , затем нажмите кнопку ОК. Если вы не хотите сохранять эти параметры, нажмите кнопку Cancel (Отмена). Допустима настройка температур в следующих диапазонах.

<При выборе Air-Conditioner (Кондиционер) / Other (Другое) (стр. 47)>

	Величина нижнего предела	Величина верхнего предела
Охлаждение/Сушка/Авто	16–28°C	30–35°C
Обогрев	10–18°C	22–30°C

<При выборе HMU (Гидромодуль) (стр. 47)>

	Величина нижнего предела	Величина верхнего предела
Охлаждение/Сушка/Авто	5–28°C	28–30°C
Обогрев	15–22°C	22–55°C

- 5.** Выбор VALID (ВКЛЮЧЕН) или INVALID (ВЫКЛЮЧЕН) значения Limit SET TEMP (Предел ЗАДАННОЙ ТЕМПЕРАТУРЫ).

После выбора VALID (ВКЛЮЧЕН) заданная для внутреннего блока температура, выходящая за верхний или нижний предел, изменяется на верхний или нижний предел.

- 6.** Нажмите кнопку SET (ЗАДАТЬ). На экране подтверждения нажмите на кнопку “Yes” (Да). Если настройку или изменение выполнять не нужно, нажмите кнопку “No” (Нет).

Control Function Setting (Настройка контроля функций)

Позволяет установить температуру для режимов энергосбережения и автопереключателя.

1. Нажмите кнопку FUNCTION SETTING (НАСТРОЙКА ФУНКЦИЙ) на экране OPERATOR MENU (МЕНЮ ОПЕРАТОРА). стр. 11
2. Нажмите кнопку CONTROL FUNCTION SETTING (НАСТРОЙКА КОНТРОЛЯ ФУНКЦИЙ) на экране FUNCTION SETTING (НАСТРОЙКА ФУНКЦИЙ).

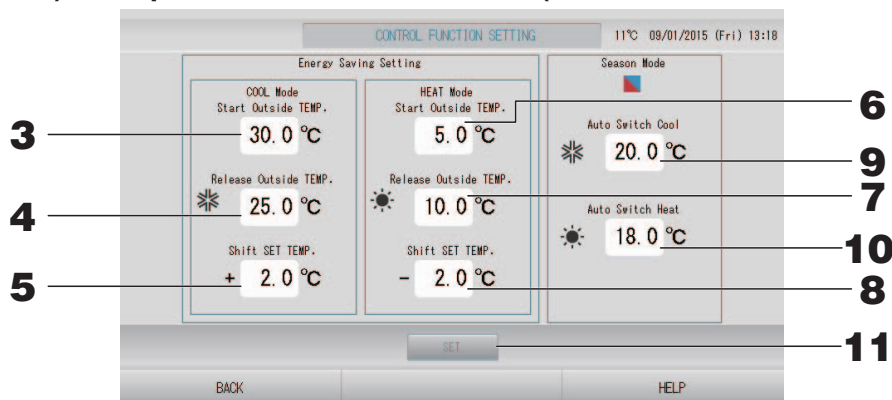

<Настройка энергосбережения>

3. Нажмите Start TEMP. (°C) (Начальная ТЕМПЕРАТУРА) в COOL Mode (режиме ОХЛАЖДЕНИЕ) настройки Energy saving Setting (Настройка энергосбережения). Позволяет установить наружную температуру для начала энергосбережения в режиме охлаждения и сушки.
4. Нажмите Release TEMP. (°C) (ТЕМПЕРАТУРА сброса) в COOL Mode (режиме ОХЛАЖДЕНИЕ) настройки Energy saving Setting (Настройка энергосбережения). Позволяет установить наружную температуру для окончания энергосбережения в режиме охлаждения и сушки.

- 5. Нажмите Shift SET TEMP. (°C) (Смещение ЗАДАННОЙ ТЕМПЕРАТУРЫ) в COOL Mode (режиме ОХЛАЖДЕНИЕ) настройки Energy saving Setting (Настройка энергосбережения).**
Позволяет сместить значение заданной температуры в режиме охлаждения и сушки для настройки энергосбережения.
- 6. Нажмите Start TEMP. (°C) (Начальная ТЕМПЕРАТУРА) в HEAT Mode (режиме ОБОГРЕВ) настройки Energy saving Setting (Настройка энергосбережения).**
Позволяет установить наружную температуру для начала энергосбережения в режиме обогрева.
- 7. Нажмите Release TEMP. (°C) (ТЕМПЕРАТУРА сброса) в HEAT Mode (режиме ОБОГРЕВ) настройки Energy saving Setting (Настройка энергосбережения).**
Позволяет установить наружную температуру для окончания энергосбережения в режиме обогрева.
- 8. Нажмите Shift SET TEMP. (°C) (Смещение ЗАДАННОЙ ТЕМПЕРАТУРЫ) в HEAT Mode (режиме ОБОГРЕВ) настройки Energy saving Setting (Настройка энергосбережения).**
Позволяет сместить значение заданной температуры в режиме обогрева для настройки энергосбережения.

Примечание

Энергосбережение: Заданная температура устройства (кроме групп Q-ton) смещается на 1–3 градуса С (+1–3 градуса С в режиме охлаждения или осушения или -1–3 градуса С в режиме нагрева), и выполнение операции установки температуры с пульта дистанционного управления запрещено.
Настройки энергосбережения могут контролироваться из SL4, который оценивает настройки разрешения/запрета пульта дистанционного управления.

<Сезонный режим>

- 9. Нажмите Auto switch Cool (°C) (Автопереключатель охлаждения) в Season Mode (сезонном режиме).**
Позволяет установить наружную температуру для переключения на режим охлаждения при активации параметра AUTO SWITCH (АВТОПЕРЕКЛЮЧАТЕЛЬ) в разделе SEASON SETTING (СЕЗОННАЯ НАСТРОЙКА).
- 10. Нажмите Auto switch Heat (°C) (Автопереключатель обогрева) в Season Mode (сезонном режиме).**
Позволяет установить наружную температуру для переключения на режим обогрева при активации параметра AUTO SWITCH (АВТОПЕРЕКЛЮЧАТЕЛЬ) в разделе SEASON SETTING (СЕЗОННАЯ НАСТРОЙКА).
- 11. Нажмите кнопку SET (ЗАДАТЬ). На экране подтверждения нажмите на кнопку “Yes” (Да).**
Если настройку или изменение выполнять не нужно, нажмите кнопку “No” (Нет).

Примечание

Установите настройки так, чтобы диапазоны температур различных режимов не перекрывали друг друга.

Home Leave Setting (Настройка отпуска)

Эта функция используется для поддержания умеренной температуры в помещении, для избежания чрезвычайно высокой или низкой температуры в помещении во время отсутствия людей.

- Если наружная температура высокая, режим отпуска позволяет снизить температуру в помещении до умеренного уровня, чтобы избежать перегрева помещения. Если наружная температура низкая, режим отпуска позволяет повысить температуру в помещении до умеренного уровня, чтобы избежать остывания помещения.
- Операции охлаждения и нагрева контролируются в соответствии с наружной температурой воздуха и заданной температурой.
- Позволяет установить заданную температуру и скорость вентилятора.

1. Нажмите кнопку **FUNCTION SETTING (НАСТРОЙКА ФУНКЦИЙ)** на экране **OPERATOR MENU (МЕНЮ ОПЕРАТОРА)**.  стр. 11

2. Нажмите кнопку **HOME LEAVE SETTING (НАСТРОЙКА ОТПУСКА)** на экране **FUNCTION SETTING (НАСТРОЙКА ФУНКЦИЙ)**.

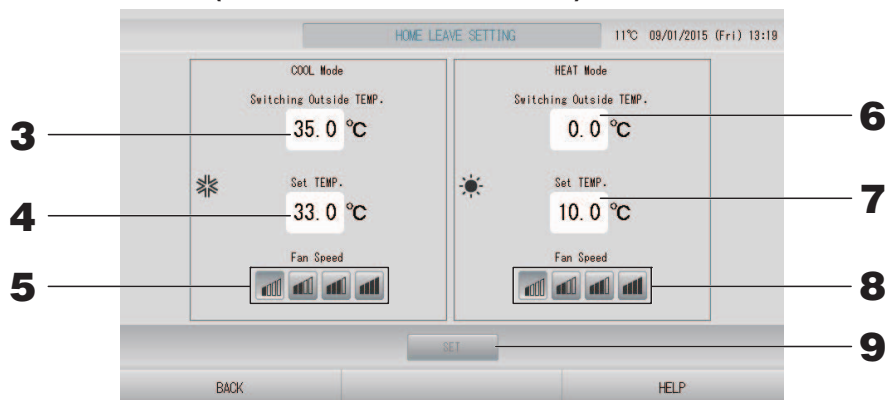

3. Нажмите **Switching Outside TEMP. (°C)** (Переключение наружной ТЕМПЕРАТУРЫ) в **COOL Mode (режиме ОХЛАЖДЕНИЕ)** настройки отпуска.

Позволяет установить наружную температуру для оценки режима работы для охлаждения.

HMU Priority Operation Setting (Настройка приоритетов работы гидромодулей)

1. Нажмите кнопку HMU PRIORITY OPERATION SETTING (НАСТРОЙКА ПРИОРИТЕТОВ РАБОТЫ ГИДРОМОДУЛЕЙ) на экране OPERATOR MENU (МЕНЮ ОПЕРАТОРА).

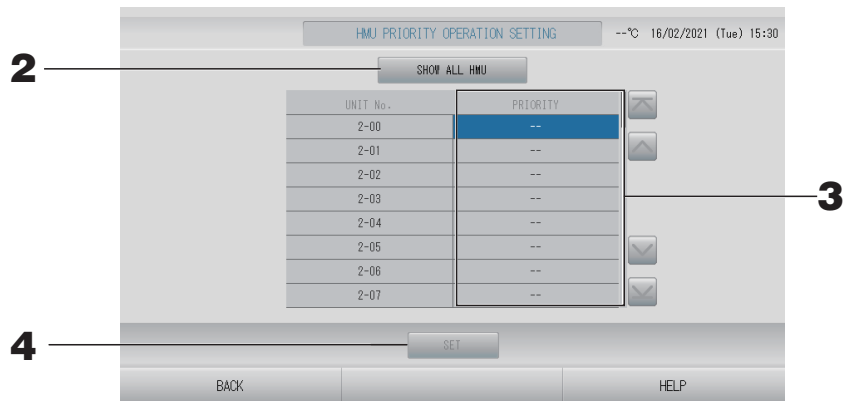

2. Нажмите кнопку SHOW ALL HMU (ПОКАЗАТЬ ВСЕ ГИДРОМОДУЛИ), чтобы проверить настройку приоритетов.
Запрашивается настройка приоритетов. Пожалуйста, подождите.
Если выполнять настройку не требуется, нажмите кнопку Cancel (Отмена).
3. Выберите приоритет.
4. Нажмите кнопку SET (ЗАДАТЬ).

Примечание

При подключении к одному и тому же наружному устройству задавайте одинаковую настройку.

Hot Water Temp Limit Setting (Настройка предела температуры горячей воды)

1. Нажмите кнопку HOT WATER TEMP LIMIT SETTING (НАСТРОЙКА ПРЕДЕЛА ТЕМПЕРАТУРЫ ГОРЯЧЕЙ ВОДЫ) на экране OPERATOR MENU (МЕНЮ ОПЕРАТОРА).

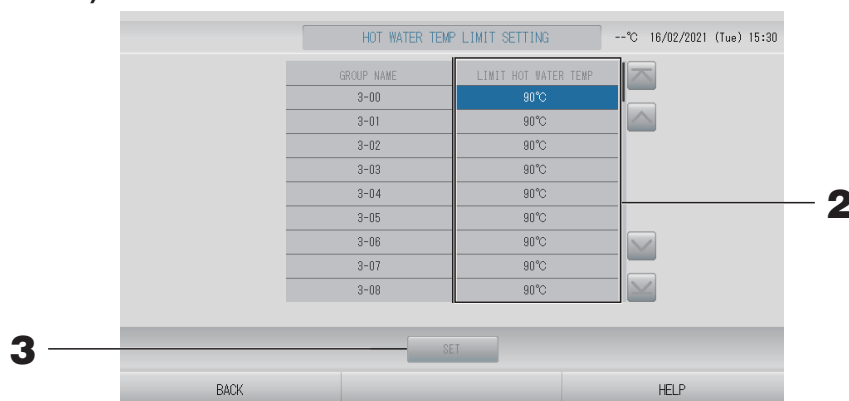

2. Выберите температуру.
3. Нажмите кнопку SET (ЗАДАТЬ).

Storage Tank Type Setting (Настройка типа бака-накопителя)

1. Нажмите кнопку STORAGE TANK TYPE SETTING (НАСТРОЙКА ТИПА БАКА-НАКОПИТЕЛЯ) на экране OPERATOR MENU (МЕНЮ ОПЕРАТОРА).

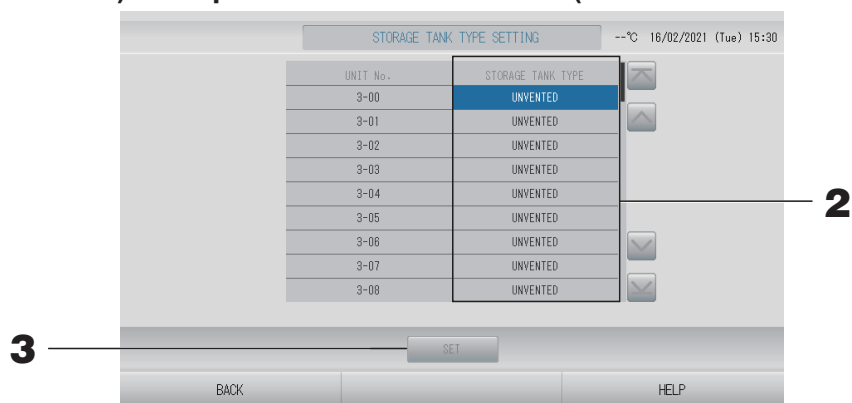

2. Выберите тип бака.
3. Нажмите кнопку SET (ЗАДАТЬ).

Data Logging (Данные для входа)

Позволяет записать данные устройств (запуск/останов, задание температуры, температура возвратного воздуха для всех внутренних устройств и температура наружного воздуха для выбранных наружных устройств) за предыдущий или текущий месяц  стр. 79.

1. Нажмите кнопку DATA LOGGING (ДААННЫЕ ДЛЯ ВХОДА) на экране OPERATOR MENU (МЕНЮ ОПЕРАТОРА).

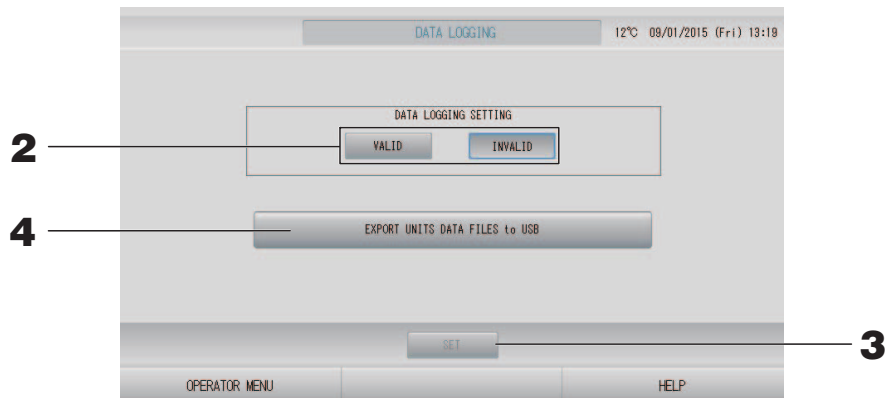

<Сохранение данных устройства>

2. Нажмите кнопку VALID (ВКЛЮЧЕН).
3. Нажмите кнопку SET (ЗАДАТЬ).

<Прекращение записи данных устройств>

2. Нажмите кнопку INVALID (ВЫКЛЮЧЕН).
3. Нажмите кнопку SET (ЗАДАТЬ).

<Сохранение данных об устройстве в файле формата CSV>

4. Нажмите кнопку EXPORT UNITS DATA FILES to USB (ЭКСПОРТ ФАЙЛОВ ДАННЫХ УСТРОЙСТВ на USB).

Примечание

- Для группы НМУ температура возвратного воздуха означает температуру воды на выходе.
- Для группы Q-ton остановки включают приостановки.

Flap Control Setting (Настройка управления заслонками)

Диапазон движения (положение верхнего и нижнего пределов) заслонок для каждого воздуховыпускного отверстия может устанавливаться отдельно с необходимыми параметрами.

Осторожно

При изменении содержимого управления отдельной заслонкой необходимо остановить кондиционер.

1. Нажмите кнопку **FLAP CONTROL SETTING (НАСТРОЙКА УПРАВЛЕНИЯ ЗАСЛОНКАМИ)** на экране **OPERATOR MENU (МЕНЮ ОПЕРАТОРА)**.

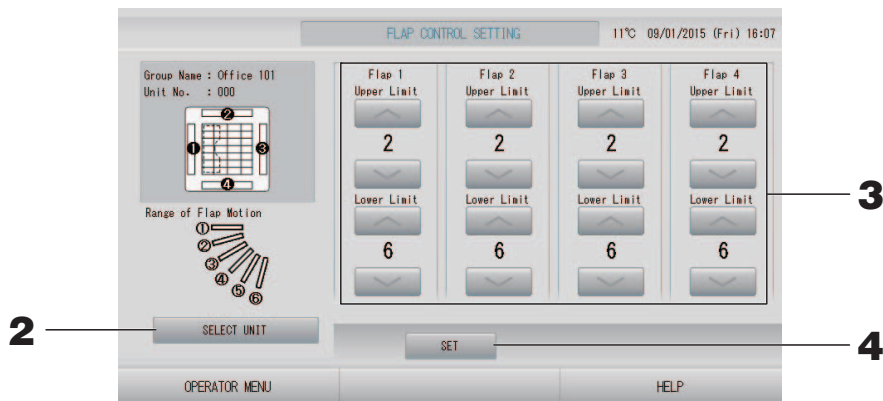

2. Нажмите кнопку **SELECT UNIT (ВЫБОР УСТРОЙСТВА)**. Выберите Группу и Устройство нажатием имени группы и номера устройства, затем нажмите кнопку **OK**.
Запрашивается модель устройства. Пожалуйста, подождите.
Если вы не хотите сохранять эти параметры, нажмите кнопку **Cancel (Отмена)**.
3. Выберите положения верхнего и нижнего пределов для каждой заслонки от 1 до 6 для диапазона движения заслонок.
4. Нажмите кнопку **SET (ЗАДАТЬ)**.
При изменении диапазона движения заслонок для другого устройства повторите с 2. по 4..

Group User Setting (Настройка пользователей групп)

Групповой пользователь может осуществлять операции и мониторинг только в рамках групп, заранее заданных оператором (только функция веб-мониторинга).

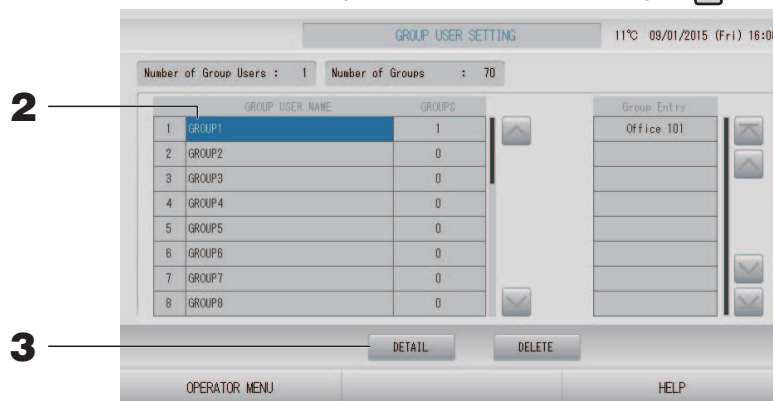

1. Нажмите кнопку **GROUP USER SETTING (НАСТРОЙКА ПОЛЬЗОВАТЕЛЕЙ ГРУПП)** на экране **OPERATOR MENU (МЕНЮ ОПЕРАТОРА)**.  стр. 11



■ Выбор пользователей групп для определения и отображения зарегистрированных групп

2. Нажмите имя пользователя группы.

Для добавления группового пользователя нажмите в области пустого имени группового пользователя.

Для изменения настроек для зарегистрированного группового пользователя нажмите на имя этого группового пользователя. Выбранное имя группового пользователя выделяется в режиме негатива. Для перехода со страницы на страницу нажмите кнопку  или .

3. Нажмите кнопку **DETAIL (СВЕДЕНИЯ)**.

Отобразится экран **GROUP USER SETTING DETAILS (СВЕДЕНИЯ О НАСТРОЙКЕ ПОЛЬЗОВАТЕЛЕЙ ГРУППЫ)**.

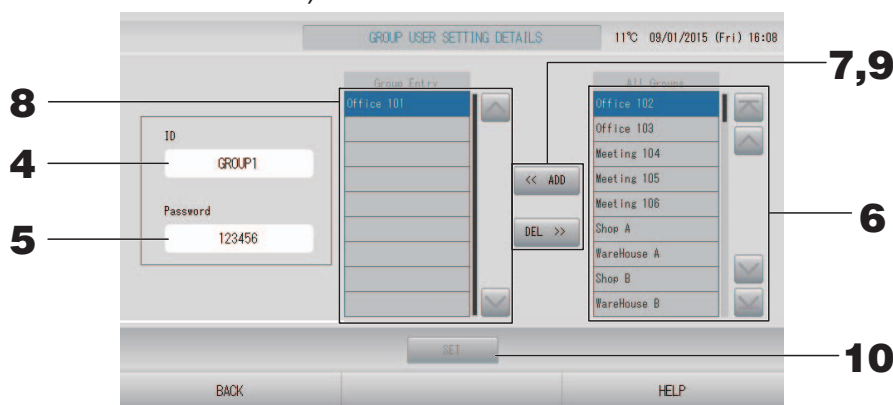

■ Регистрация и изменение идентификатора и пароля.

4. Нажмите **ID (Идентификатор)**.

Введите имя пользователя группы.

5. Нажмите **Password (Пароль)**.

Введите пароль для пользователя группы.

■ Добавление и удаление групп, составляющих группового пользователя

• Добавление групп

6. Нажмите имя группы в списке All Groups (Все группы).

Для перехода со страницы на страницу нажмите кнопку  или .

7. Нажмите кнопку ADD (ДОБАВИТЬ).

Выбранная группа будет добавлена в список Group Entry (Группы блока) и удалена из списка All Groups (Все группы).

• Удаление групп

8. Нажмите имя группы в списке Group Entry (Группы блока).

9. Нажмите кнопку DEL (УДАЛИТЬ).

Выбранная группа удаляется из списка Group Entry (Группы блока) и перемещается в список All Groups (Все группы).

■ Сохранение зарегистрированных групп и изменений

10. Нажмите кнопку SET (ЗАДАТЬ). На экране подтверждения нажмите кнопку YES (ДА).

Параметры пользователя группы будут сохранены.

Если вы не хотите сохранять эти параметры, нажмите кнопку NO (НЕТ).

Примечание

- При удалении пользователя группы нажмите кнопку DELETE (УДАЛИТЬ) после выбора пользователя группы.
- Допускается использовать до 16-ти однобайтовых алфавитно-цифровых символов для задания идентификатора и до 8-ми однобайтовых алфавитно-цифровых символов для задания пароля.
- Нельзя задать несколько одинаковых идентификаторов.

Просмотр Alarm History (Список предупредительных сигналов)

1. Нажмите кнопку **ALARM HISTORY (СПИСОК ПРЕДУПРЕДИТЕЛЬНЫХ СИГНАЛОВ)** на экране **OPERATOR MENU (МЕНЮ ОПЕРАТОРА)**.  стр. 11
Просмотрите содержимое экрана **ALARM HISTORY (СПИСОК ПРЕДУПРЕДИТЕЛЬНЫХ СИГНАЛОВ)**.

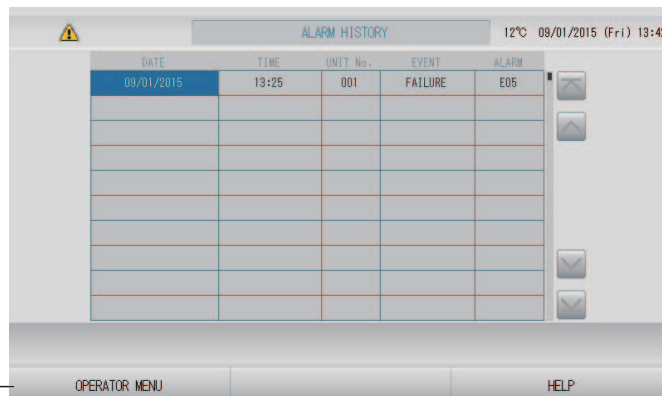

2. Нажмите кнопку **OPERATOR MENU (МЕНЮ ОПЕРАТОРА)**.
При этом выполняется возврат на экран **OPERATOR MENU (МЕНЮ ОПЕРАТОРА)**.

Примечание

- При перезагрузке или сбое электропитания данные удаляются.
- Чтобы проверить хронологию обслуживания, нажмите кнопку **MAINTENANCE HISTORY (ХРОНОЛОГИЯ ОБСЛУЖИВАНИЯ)**.

System Information (Информация о системе)

Позволяет проверить версию используемой Air-Conditioners Management System (Система управления кондиционерами).

1. Нажмите кнопку **SYSTEM INFORMATION (ИНФОРМАЦИЯ О СИСТЕМЕ)** на экране **MENU (МЕНЮ)**  стр. 10

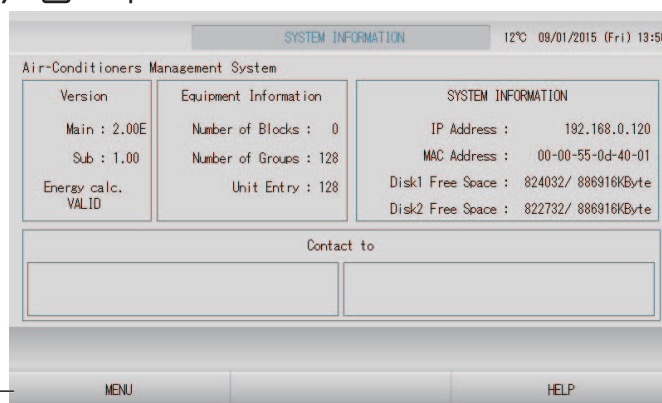

2. После просмотра содержимого экрана нажмите кнопку **ОК**.
При этом будет выполнен возврат к экрану **MENU (МЕНЮ)**.

Help (Справка)

1. Нажмите кнопку **HELP (СПРАВКА)**.
Отобразится справочный экран для текущего экрана.
2. Нажмите кнопку **BACK (НАЗАД)**.
При этом будет выполнен возврат к предыдущему экрану.

Обслуживание

Для чистки устройства используйте мягкую сухую ткань. Если устройство сильно загрязнено, растворите в теплой воде нейтральное моющее средство, смочите в нем салфетку и протрите устройство (кроме сенсорной панели). После этого смочите салфетку в чистой воде и протрите устройство еще раз.

Осторожно

Не используйте растворитель для краски, органический растворитель или концентрированную кислоту.

При этом может измениться цвет устройства, а также может быть снята его окраска.

Screen Cleaning Mode (Режим очистки экрана)

В режиме очистки экрана сенсорный экран не реагирует, когда его касаются для очистки.

- 1. Нажмите кнопку CLEANING MODE (РЕЖИМ ОЧИСТКИ) на экране DISPLAY SETTING (НАСТРОЙКА ДИСПЛЕЯ).**  стр. 56

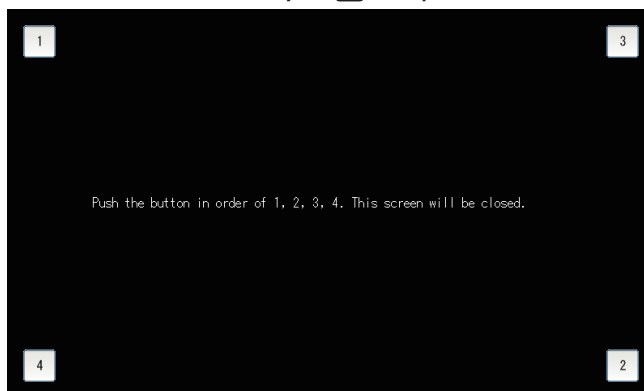

- 2. Отмена режима очистки экрана**

Выполняется возврат на предыдущий экран посредством нажатия кнопок в порядке 1.2.3.4.

Выключение

Экран подтверждения отображается после нажатия кнопки SHUTDOWN (ВЫКЛЮЧИТЬ) на экране MENU (МЕНЮ) и ввода пароля.  стр. 10

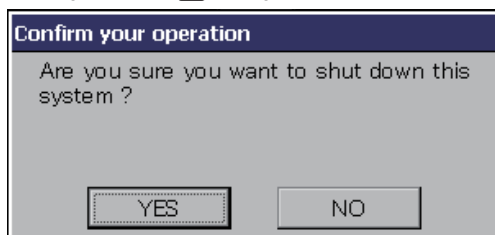

При нажатии кнопки Yes (Да), произойдет переключение на указанный ниже экран (a).

Пожалуйста, подождите, пока не появится сообщение "Please switch off the power supply." ("Пожалуйста, выключите источник питания.")

Если Вы не выключили питание, нажмите кнопку No (Нет).

Когда произойдет переключение на указанный ниже экран (b), Вы можете выключить питание.



(a)



(b)

Использование экрана MAINTENANCE MENU (МЕНЮ ОБСЛУЖИВАНИЯ)

Экран MAINTENANCE MENU (МЕНЮ ОБСЛУЖИВАНИЯ) предназначен для дилеров и квалифицированного персонала, ответственного за обслуживание центрального пульта управления. Если вход в систему выполнен с обычным идентификатором оператора, использование экрана MAINTENANCE MENU (МЕНЮ ОБСЛУЖИВАНИЯ) не разрешается.

Этот экран отображается при нажатии кнопки MAINTENANCE MENU (МЕНЮ ОБСЛУЖИВАНИЯ) на экране MENU (МЕНЮ).  стр. 10



1. UNIT DEFINITION (ОПРЕДЕЛЕНИЕ УСТРОЙСТВ) (только для SC-SL4-BE2)

Можно указать тип и значения производительности подключенных внутренних устройств (кроме групп Q-ton).  стр. 78

2. OUTDOOR UNIT DEFINITION (ОПРЕДЕЛЕНИЕ НАРУЖНЫХ УСТРОЙСТВ)

Позволяет выбрать до 3-х наружных устройств для определения температуры наружного воздуха.  стр. 79

3. METER DEFINITION (ОПРЕДЕЛЕНИЕ СЧЕТЧИКА) (только для SC-SL4-BE2)

Позволяет импортировать файл «Определение группы счетчика» и файл «Определение постоянной счетчика».  стр. 82

4. LANGUAGE SETTING (НАСТРОЙКА ЯЗЫКА)

Можно указать язык отображения данных. Кроме того, можно прочитать языковые данные с флэш-накопителя USB или сохранить их на него.  стр. 89

5. FACTORY CLEAR (СБРОС НА ЗАВОДСКИЕ НАСТРОЙКИ)

Можно сбросить настройки на значения по умолчанию и инициализировать данные определения, данные расписания, а также идентификатор и пароль оператора.  стр. 90

6. MAINTENANCE USER SETTING (НАСТРОЙКА ОПЕРАТОРА ТЕХНИЧЕСКОГО ОБСЛУЖИВАНИЯ)

Можно изменить идентификатор и пароль оператора технического обслуживания. Кроме того, можно зарегистрировать данные оператора технического обслуживания.  стр. 83

7. FUNCTION SETTING (НАСТРОЙКА ФУНКЦИЙ)

Позволяет установить SL MODE (РЕЖИМ SL), FUNCTION SETTING DETAILS (СВЕДЕНИЯ О НАСТРОЙКЕ ФУНКЦИЙ), EXTERNAL INPUT SETTING (НАСТРОЙКА ВНЕШНЕГО СИГНАЛА) и DEMAND DEFINITION (ОПРЕДЕЛЕНИЕ РАБОТЫ ПО ТРЕБОВАНИЮ).  стр. 84

8. EXTERNAL INPUT STATUS (СОСТОЯНИЕ ВНЕШНЕГО СИГНАЛА)

Можно проверить состояние настроек по требованию 1 и 2, состояние контакта экстренного останова, а также суммарное число импульсных вводов (восемь точек) на текущий день.  стр. 92

9. OPERATION DATA MONITORING (ОТСЛЕЖИВАНИЕ ОПЕРАЦИОННЫХ ДАННЫХ)

Позволяет отслеживать операционные данные.  стр. 82

10. IMPORT/EXPORT CONFIGURATION FILES (ИМПОРТ/ЭКСПОРТ ФАЙЛОВ КОНФИГУРАЦИИ)

Данные определения можно сохранить на флэш-накопителе USB или прочитать с него.  стр. 80

11. ALARM HISTORY (СПИСОК ПРЕДУПРЕДИТЕЛЬНЫХ СИГНАЛОВ)

Хронологию тревожных сигналов можно удалить или сохранить на флэш-накопителе USB.  стр. 91

12. VIRTUAL MODE SET (НАСТРОЙКА ВИРТУАЛЬНОГО РЕЖИМА) (только для новые SL)

Отображение можно проверить посредством демонстрации или использования списка символов. Кроме того, можно генерировать имитированные состояния устройства.

Настройки Unit Definition (Определение устройств) (только для SC-SL4-BE2)

1. На экране MAINTENANCE MENU (МЕНЮ ОБСЛУЖИВАНИЯ) нажмите кнопку UNIT DEFINITION (ОПРЕДЕЛЕНИЕ УСТРОЙСТВА).

👉 стр. 77

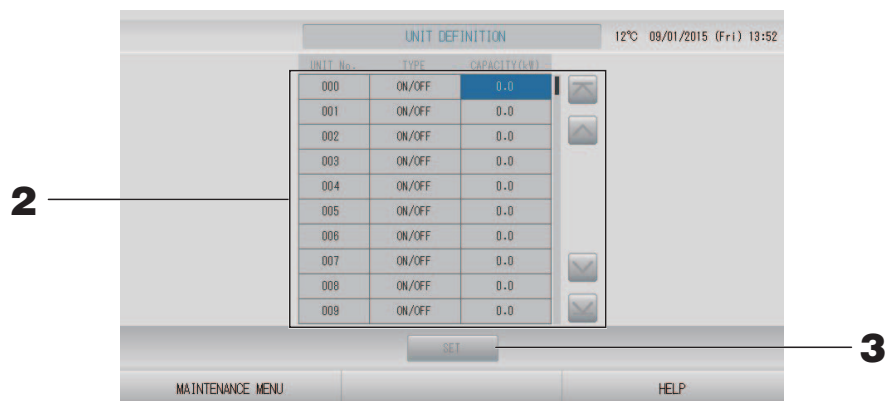

2. В списке нажмите пункт, который следует установить или изменить.

При каждом нажатии пункта “TYPE” (ТИП) тип устройства изменяется.

- MULTI1** : Расчет в соответствии с объемным расходом хладагента. Используется для устройств серии KX.
- MULTI2** : Расчет в соответствии с включением/выключением (ON/OFF) термoeлементa. Используется для устройств серии KX.
- ON/OFF (включением/выключением)** : Расчет в соответствии с временем функционирования устройства. Используется для устройств серии KX, PAC.
- SINGLE (ОДИНОЧНАЯ)** : Вычисление, только когда компрессор включен. Применимо к кондиционеру с одиночной сплит-системой PAC, который выполняет обмен данными через адаптер Superlink (Супер канал)

При нажатии на элемент “CAPACITY” (МОЩНОСТЬ) можно изменить значение этого параметра. (0–200 [кВт]) 👉 стр. 55

Для перехода со страницы на страницу нажмите кнопку или .

Примечание

- Выберите тот же пункт для одной и той же системы электрического счетчика или газового счетчика.
- При выборе MULTI1 или MULTI2 расчет устройств, работающих в режиме вентиляции, не производится. Чтобы вычислить устройства в режиме вентиляции, выберите ON/OFF (включением/выключением).
- Энергия, потребляемая в режиме простоя (ночью и т.д.), не учитывается в вычислениях и не равняется значению электрического счетчика или газового счетчика. Откорректируйте вычисление с помощью электронной таблицы.

3. Нажмите кнопку SET (ЗАДАТЬ). На экране подтверждения нажмите на кнопку “Yes” (Да).

Если вы не хотите сохранять эти параметры, нажмите кнопку “No” (Нет).

Outdoor Unit Definition (Определение наружных устройств)

Позволяет выбрать до 3-х наружных устройств для определения температуры наружного воздуха.

1. Нажмите кнопку **OUTDOOR UNIT DEFINITION (ОПРЕДЕЛЕНИЕ НАРУЖНЫХ УСТРОЙСТВ)** на экране **MAINTENANCE MENU (МЕНЮ ОБСЛУЖИВАНИЯ)**.

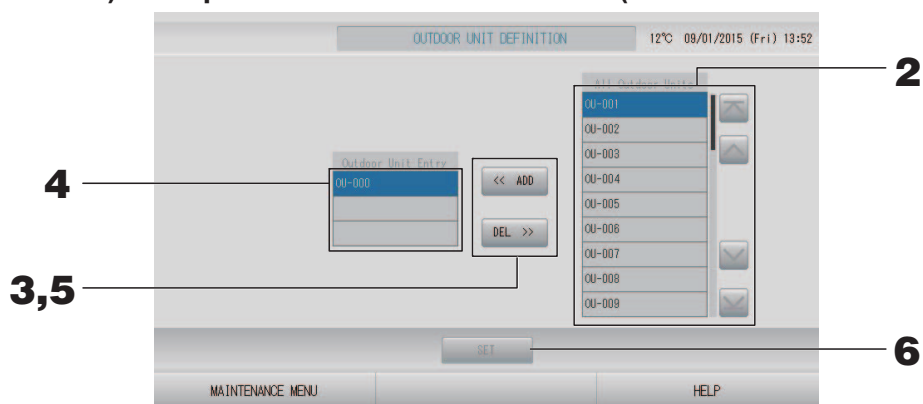

<Добавление устройств>

2. Нажмите непосредственно на адрес наружного устройства в списке **All Outdoor Units (Все наружные устройства)**.

Для перехода со страницы на страницу нажмите кнопку  или .

3. Нажмите кнопку **ADD (ДОБАВИТЬ)**.

Выбранное устройство будет добавлено в список **Outdoor Unit Entry (Наружные устройства группы)** и удалено из списка **All Outdoor Units (Все наружные устройства)**.

<Удаление устройств>

4. Нажмите непосредственно на адрес наружного устройства в списке **Outdoor Unit Entry (Наружные устройства группы)**.

Для перехода со страницы на страницу нажмите кнопку  или .

5. Нажмите кнопку **DEL (УДАЛИТЬ)**.

Выбранное устройство будет удалено из списка **Outdoor Unit Entry (Наружные устройства группы)** и добавлено в список **All Outdoor Units (Все наружные устройства)**.

<Сохранение параметров>

6. Нажмите кнопку **SET (ЗАДАТЬ)**. На экране подтверждения нажмите на кнопку **“Yes” (Да)**.

Примечание

- Наружный датчик температуры некоторых устройств может подвергнуться влиянию солнечных лучей или работы вентилятора наружного устройства. Предпочтителен выбор наружных устройств с высоким коэффициентом использования, менее подверженных влиянию прямых солнечных лучей.
- Температура наружного воздуха отображается на каждом экране, данные о ней используются для энергосбережения или автопереключения в сезонном режиме.

Импорт/экспорт файла конфигурации

1. Нажмите кнопку **IMPORT/EXPORT CONFIGURATION (ИМПОРТ/ЭКСПОРТ ФАЙЛОВ КОНФИГУРАЦИИ)** на экране **MAINTENANCE MENU (МЕНЮ ОБСЛУЖИВАНИЯ)**.

Внимание

- Обязательно выполните эти действия после установки в устройство памяти USB.
👉 стр. 5
- Пожалуйста, не работайте с оборудованием, если индикатор USB устройства быстро мигает.
Если индикатор USB устройства мигает медленно, то с устройством можно работать или отключить его.
Если используемый флэш-накопитель USB не снабжен мигающим индикатором, дождитесь завершения операции.
- Устройство USB памяти можно снять, когда вы выполнили и сохранили все операции.

Важно!!

Используйте только поставляемый флэш-накопитель USB. (Центральный пуль управления не распознает имеющиеся в продаже флэш-накопители USB и не может передавать на них данные.)

Будет удобнее, если в памяти USB заранее создать папки.

[Экран импорта/экспорта]

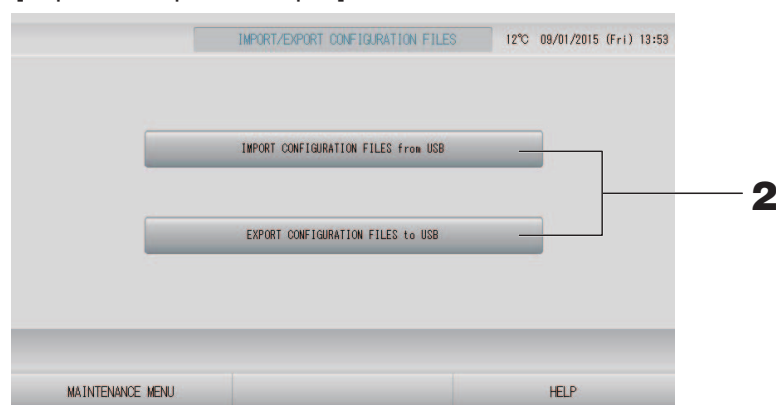

<Экспорт файлов конфигурации>

2. Нажмите кнопку **EXPORT CONFIGURATION FILES to USB (ЭКСПОРТ ФАЙЛОВ КОНФИГУРАЦИИ НА ФЛЭШ-НАКОПИТЕЛЬ USB)**.

На экране "Folder Selection" (Выбор папки) выберите папку.

[Экран выбора папки]

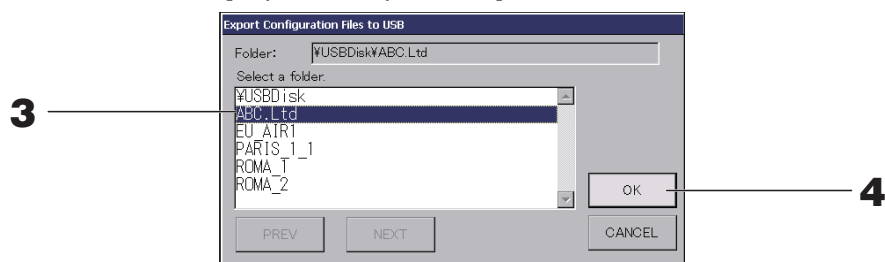

3. Нажмите имя выбранной группы.

Для перехода со страницы на страницу нажмите кнопку **PREV (ПРЕД.)** или **NEXT (СЛЕД.)**.

4. Нажмите кнопку ОК.

Отобразится экран подтверждения (Экран подтверждения резервного копирования файла определен). На каком-либо из экранов нажмите “ОК”.

Примечание

После нажатия кнопки CANCEL выполняется возврат к предыдущему экрану.

<Импорт файлов конфигурации>

2. Нажмите кнопку Import Configuration Files from USB (Импорт файлов конфигурации с USB).

На экране Folder Selection (Выбор папки) выберите папку.

Удалите память USB и нажмите кнопку ОК.

Настройка применяется после перезагрузки.

Примечание

- При архивировании файла Configuration (Конфигурация) резервируются следующие данные;
 - Определения блоков и групп
 - Настройки расписания (кроме расписания на текущий день)
 - Определение устройства
 - Время периода расчета
 - Настройка функций (кроме режима SL, настройка приоритетов работы HMU)
 - Настройка оператора
 - Настройка перехода на летнее время
 - Настройка пользователей групп
 - Определение наружных устройств
 - Настройка оператора технического обслуживания

Meter Definition (Определение счетчика) (только для SC-SL4-BE2)





Для хронологии энергозатрат необходимы файл определения группы счетчика и файл определения постоянной счетчика.

1. На экране MAINTENANCE MENU (МЕНЮ ОБСЛУЖИВАНИЯ) нажмите кнопку METER DEFINITION (ОПРЕДЕЛЕНИЕ СЧЕТЧИКА).



2. Вставьте память USB и нажмите кнопку IMPORT (ИМПОРТ). На экране Folder Selection (Выбор папки) выберите папку.

Примечание

- Заводская настройка по умолчанию для файла определения группы равна nkei_file.csv для нового SL или kei_file.csv для предыдущего SL.
- Заводская настройка по умолчанию для файла определения постоянной счетчика равна pulse_file.csv.
- Страница изменяется нажатием кнопки  или .
- Нажатие кнопки  или  позволяет перейти на первую или последнюю страницу.

Operation Data Monitoring (Отслеживание операционных данных)

Позволяет отслеживать операционные данные внутреннего и наружного устройств.

1. Нажмите кнопку OPERATION DATA MONITORING (ОТСЛЕЖИВАНИЕ ОПЕРАЦИОННЫХ ДАННЫХ) на экране MAINTENANCE MENU (МЕНЮ ОБСЛУЖИВАНИЯ).

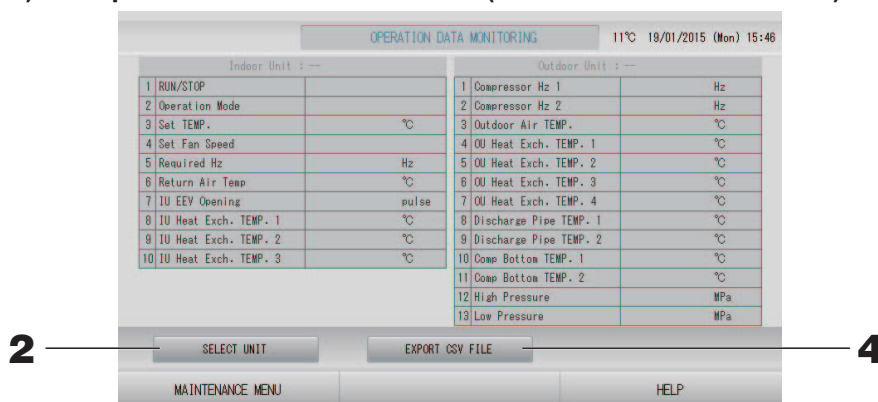

2. Нажмите кнопку SELECT UNIT (ВЫБОР УСТРОЙСТВА).
3. Нажмите адрес Indoor Unit (Внутреннее устройство) и/или адрес Outdoor Unit (Наружное устройство). Нажмите кнопку ОК.
Установятся заданные устройства.
Если выполнять настройку не нужно, нажмите кнопку Cancel (Отмена).

<Сохранение данных>

4. Нажмите кнопку EXPORT CSV FILE (ЭКСПОРТ ФАЙЛА CSV).

Данные выбранных устройств сохранены.

Maintenance User Setting (Настройка оператора технического обслуживания)

Установите идентификатор и пароль оператора технического обслуживания.

1. Нажмите кнопку MAINTENANCE USER SETTING (НАСТРОЙКА ОПЕРАТОРА ТЕХНИЧЕСКОГО ОБСЛУЖИВАНИЯ) на экране MAINTENANCE MENU (МЕНЮ ОБСЛУЖИВАНИЯ).

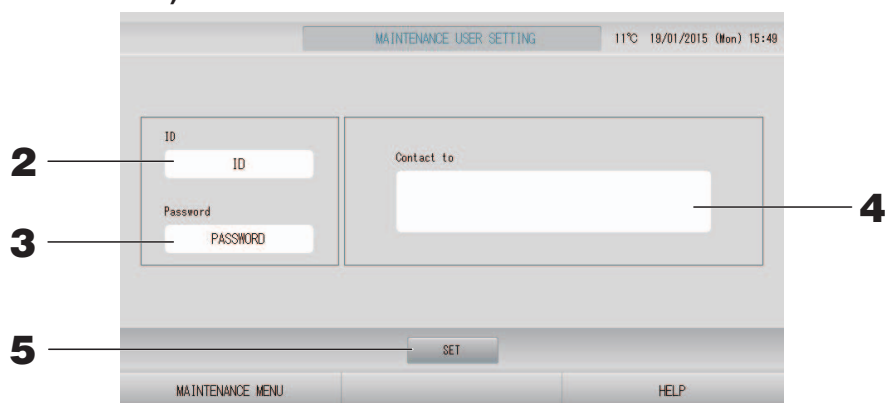

2. Установка и просмотр идентификатора

Укажите идентификатор оператора технического обслуживания.

Нажмите поле "ID" для ввода идентификатора. Введенный идентификатор отображается.

3. Установка и просмотр пароля

Укажите пароль оператора технического обслуживания.

Нажмите поле "Password" (Пароль) для ввода пароля. Введенный пароль отображается.

4. Установка информации оператора технического обслуживания

Можно указать информацию оператора технического обслуживания.

Вы можете ввести до 3-х строк текста. Начиная новую строку, используйте кнопки .

5. Нажмите кнопку SET (ЗАДАТЬ). На экране подтверждения нажмите кнопку YES (ДА).

Если вы не хотите сохранять эти параметры, нажмите кнопку NO (НЕТ).

Примечание

Допускается использовать до 16-ти однобайтовых алфавитно-цифровых символов для задания идентификатора и до 8-ми однобайтовых алфавитно-цифровых символов для задания пароля.

Function Setting (Настройка функций)

Позволяет конфигурировать режим SL, настройку авторежима "Включен/Выключен", автовентилятор, блокировку/разблокировку пульта дистанционного управления, настройку внешнего сигнала и т. д.

После нажатия кнопки FUNCTION SETTING (НАСТРОЙКА ФУНКЦИЙ) на экране MAINTENANCE MENU (МЕНЮ ОБСЛУЖИВАНИЯ) отобразится экран FUNCTION SETTING (НАСТРОЙКА ФУНКЦИЙ).

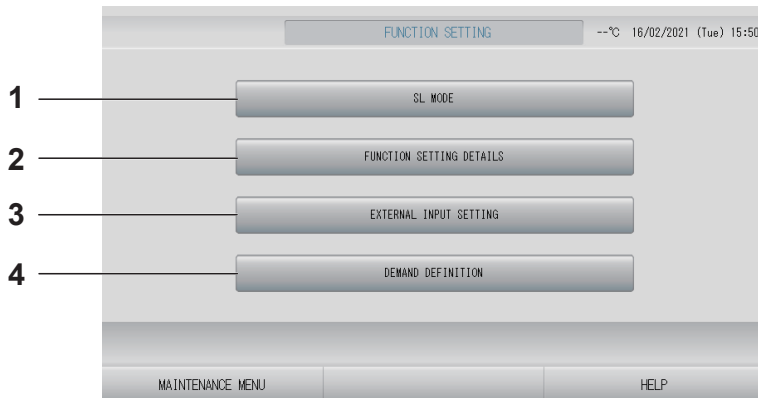

1. SL MODE (РЕЖИМ SL)

Позволяет конфигурировать настройку системы связи Superlink (Супер канал).

👉 стр. 85

2. FUNCTION SETTING DETAILS (СВЕДЕНИЯ О НАСТРОЙКЕ ФУНКЦИЙ)

Позволяет конфигурировать настройку «Включен/Выключен» авторежима, автовентилятор, блокировку/разблокировку пульта дистанционного управления и т. д.

👉 стр. 86

3. EXTERNAL INPUT SETTING (НАСТРОЙКА ВНЕШНЕГО СИГНАЛА)

Позволяет настроить функцию внешнего сигнала.

👉 стр. 87

4. DEMAND DEFINITION (ОПРЕДЕЛЕНИЕ РАБОТЫ ПО ТРЕБОВАНИЮ)

Позволяет конфигурировать управление по требованию на каждом уровне.

👉 стр. 88

SL Mode (Режим SL)

Настройка системы связи Superlink (Супер канал). (Заводская настройка по умолчанию: New (Новая))

Неправильная настройка режима SL может вызвать сбои при установке связи с некоторыми или со всеми устройствами.

- 1. Нажмите кнопку FUNCTION SETTING (НАСТРОЙКА ФУНКЦИЙ) на экране MAINTENANCE MENU (МЕНЮ ОБСЛУЖИВАНИЯ).**
- 2. Нажмите кнопку SL MODE (РЕЖИМ SL) на экране FUNCTION SETTING (НАСТРОЙКА ФУНКЦИЙ).**

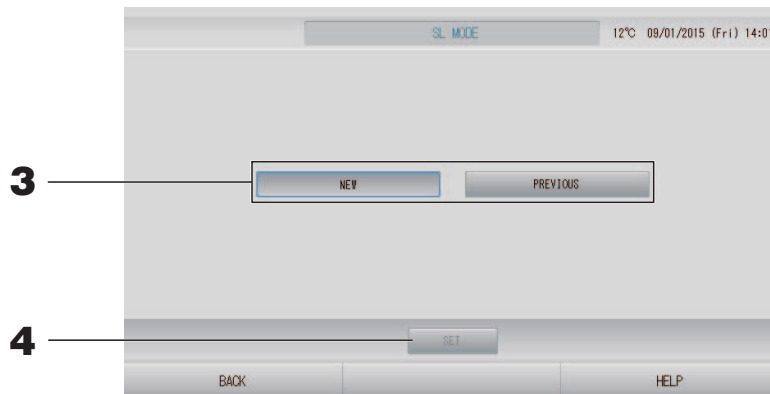

- 3.**
 - **NEW (НОВЫЙ)**
Выберите для новой системы связи SL. (Заводская настройка по умолчанию)
 - **PREVIOUS (ПРЕДЫДУЩИЙ)**
Выберите для предыдущей системы связи SL.
- 4. Нажмите кнопку SET (ЗАДАТЬ).**
Нажатие кнопки SET (ЗАДАТЬ) позволяет применить настройки.
Нажмите кнопку "YES" (ДА) на экране подтверждения.
Настройка применяется после перезагрузки.

Сведения о настройке функций

Позволяет конфигурировать настройку «Включен/Выключен» авторежима, автовентилятор, блокировку/разблокировку пульта дистанционного управления.

1. Нажмите кнопку **FUNCTION SETTING (НАСТРОЙКА ФУНКЦИЙ)** на экране **MAINTENANCE MENU (МЕНЮ ОБСЛУЖИВАНИЯ)**.
2. Нажмите кнопку **FUNCTION SETTING DETAILS (СВЕДЕНИЯ О НАСТРОЙКЕ ФУНКЦИЙ)** на экране **FUNCTION SETTING (НАСТРОЙКА ФУНКЦИЙ)**.

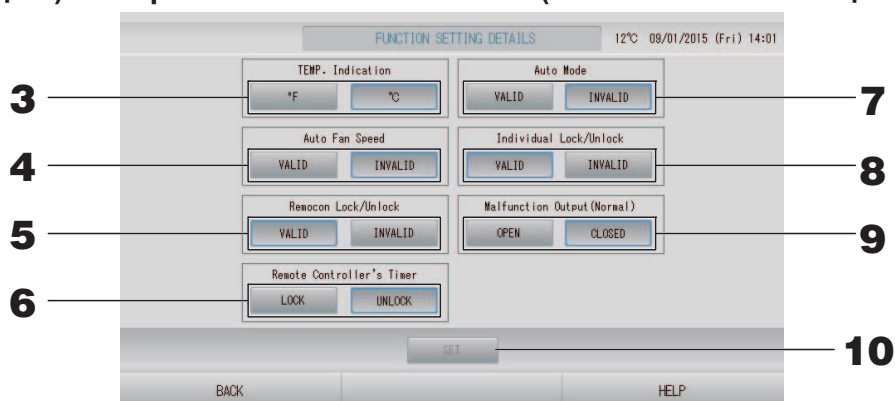

3. **Temp. Indication (Индикация температуры)** (заводская настройка по умолчанию: °C)
Позволяет выбрать систему индикации температуры по Фаренгейту или Цельсию.
4. **Настройка Valid/invalid (разрешения/запрещения) режима “Auto Fan Speed” (Автоматическая скорость вентилятора)** (заводская настройка по умолчанию: Invalid (Выключен))
5. **Настройка Valid/invalid (разрешения/запрещения) режима “Remocson Lock/Unlock” (Блокировка/разблокировка Remocson)** (заводская настройка по умолчанию: Valid (Включен))
Разрешает или запрещает действие пульта дистанционного управления.
При подключении нескольких SL4 к кондиционеру должен быть разрешен только один из них. При подаче внешнего сигнала (например, экстренного останова) на этот центральный пульт управления для данной функции должно быть установлено значение valid (включен).
6. **Настройка LOCK/UNLOCK (БЛОКИРОВКА/РАЗБЛОКИРОВКА) Remote Controller's Timer (таймера пульта дистанционного управления)** (заводская настройка по умолчанию: UNLOCK (РАЗБЛОКИРОВКА))
Разрешает или запрещает действие таймера пульта дистанционного управления всех устройств, зарегистрированных в группе.
7. **Настройка Valid/invalid (разрешения/запрещения) режима “Auto Mode” (Авторежим)** (заводская настройка по умолчанию: Invalid (Выключен))
Разрешает или запрещает кнопку “Auto Mode” (Авторежим) на экране CHANGE (ИЗМЕНИТЬ) и на экране CHANGE ALL (ИЗМЕНИТЬ ВСЕ).
Эта функция применима к наружным устройствам, относящимся к охлаждающим/нагревающим устройствам независимых мульти-KXR и с одиночной сплит-системой PAC. Не используйте режим “Auto Mode” (Авторежим), если подключены другие наружные устройства, отличные от упомянутых выше.
Для получения дополнительной информации обратитесь к вашему дилеру.
8. **Настройка Valid/invalid (разрешения/запрещения) режима Individual Lock/Unlock (Индивидуальная блокировка/разблокировка)** (заводская настройка по умолчанию: Invalid (Выключен))
включение или отключение разрешения/запрета отдельной операции (например, запуска/останова, а также настройки режима и температуры для пульта дистанционного управления). Эта функция применима к устройствам EHP модели KXE4 или более поздним, а также к пультам дистанционного управления модели RC-E1 или более поздним.
9. **Настройка OPEN/CLOSE (ОТКРЫТ/ЗАКРЫТ) Malfunction Output (Normal) (Выход при неисправности (Нормальный))** (заводская настройка по умолчанию: CLOSE (ЗАКРЫТ))
Устанавливает состояние контакта при обычной эксплуатации.
10. **Нажмите кнопку SET (ЗАДАТЬ).**
Нажатие кнопки SET (ЗАДАТЬ) позволяет применить настройки.

Настройки внешнего сигнала

1. Нажмите кнопку **FUNCTION SETTING (НАСТРОЙКА ФУНКЦИЙ)** на экране **MAINTENANCE MENU (МЕНЮ ОБСЛУЖИВАНИЯ)**.
2. Нажмите кнопку **EXTERNAL INPUT SETTING (НАСТРОЙКА ВНЕШНЕГО СИГНАЛА)** на экране **FUNCTION SETTING (НАСТРОЙКА ФУНКЦИЙ)**.

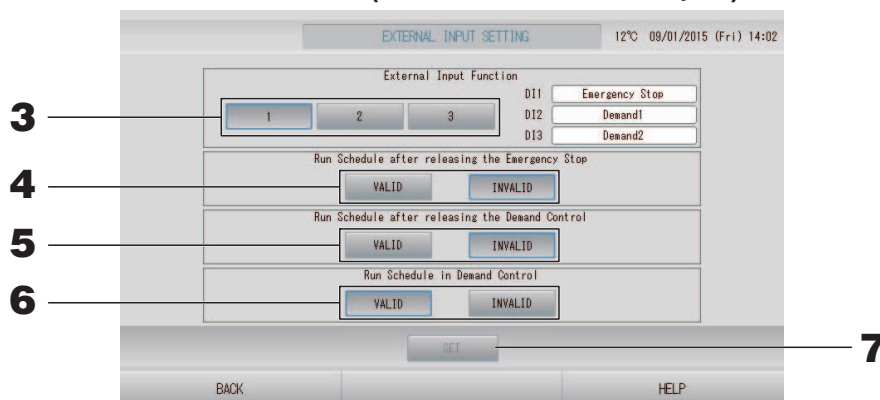

3. Выберите значение 1, 2 или 3 для параметра **External Input Function (Функция внешнего сигнала)**. (D11: Экстренный останов)

№	DI2	DI3
1	Требование 1	Требование 2
2	Требование	Время расчета
3	Время расчета 1	Время расчета 2

Примечание

- Если выбран № 2, уровень требования равен D3. 🖱️ стр. 48
- Если выбран № 1, переключение времени периода для времени расчета равно внутреннему. 🖱️ стр. 44

4. **Run Schedule after releasing the Emergency Stop (После операции Экстренный останов выполнить функцию Выполнение расписания)**. (Заводская настройка по умолчанию: **INVALID (ВЫКЛЮЧЕН)**)
Можно разрешить или запретить выполнение расписания на день после операции экстренного останова.
5. **Run Schedule after releasing the Demand Control (После операции Экстренный останов выполнить функцию Выполнение расписания)**. (Заводская настройка по умолчанию: **INVALID (ВЫКЛЮЧЕН)**)
Можно разрешить или запретить выполнение расписания на день после операции по требованию.
6. **Run Schedule in Demand Control (Выполнить функцию Выполнение расписания при операции Управление требованиями)**. (Заводская настройка по умолчанию: **VALID (ВКЛЮЧЕН)**)
Позволяет разрешить или запретить выполнение расписания во время работы по требованию для группы, все устройства которой не настроены на работу по требованию.
7. Нажмите кнопку **SET (ЗАДАТЬ)**.
Нажатие кнопки **SET (ЗАДАТЬ)** позволяет применить настройки.
Настройка применяется после перезагрузки.

Определение работы по требованию

1. Нажмите кнопку **FUNCTION SETTING (НАСТРОЙКА ФУНКЦИЙ)** на экране **MAINTENANCE MENU (МЕНЮ ОБСЛУЖИВАНИЯ)**.
2. Нажмите кнопку **DEMAND DEFINITION (ОПРЕДЕЛЕНИЕ РАБОТЫ ПО ТРЕБОВАНИЮ)** на экране **FUNCTION SETTING (НАСТРОЙКА ФУНКЦИЙ)**.

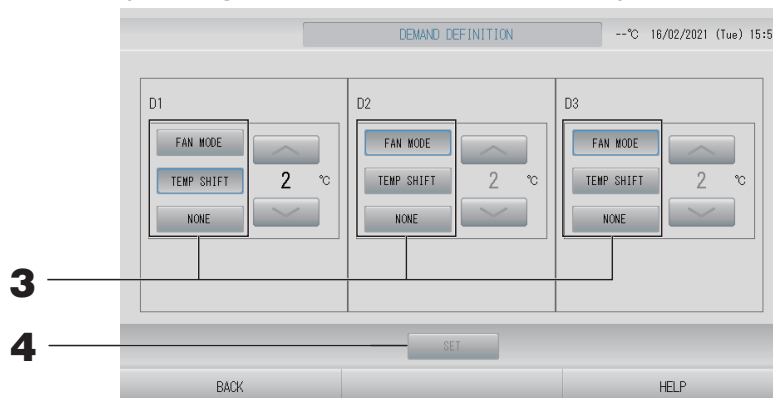

3. Выберите **FAN MODE (РЕЖИМ ВЕНТИЛЯЦИИ)**, **TEMP SHIFT (СМЕЩЕНИЕ ТЕМПЕРАТУРЫ)** или **NONE (НЕТ)**.

Если выбрано смещение температуры, выберите величину смещения.

Примечание

- Когда выбраны **TEMP SHIFT (СМЕЩЕНИЕ ТЕМПЕРАТУРЫ)** или **FAN MODE (РЕЖИМ ВЕНТИЛЯЦИИ)**, на время управления по требованию невозможно управление с пульта дистанционного управления.
- Во время подачи сигнала требования не изменяйте определение работы по требованию.

4. Нажмите кнопку **SET (ЗАДАТЬ)**.

Нажатие кнопки **SET (ЗАДАТЬ)** позволяет применить настройки.

Настройка применяется после перезагрузки.

Language Setting (Настройка языка)

1. Нажмите кнопку LANGUAGE SETTING (НАСТРОЙКА ЯЗЫКА) на экране MAINTENANCE MENU (МЕНЮ ОБСЛУЖИВАНИЯ).

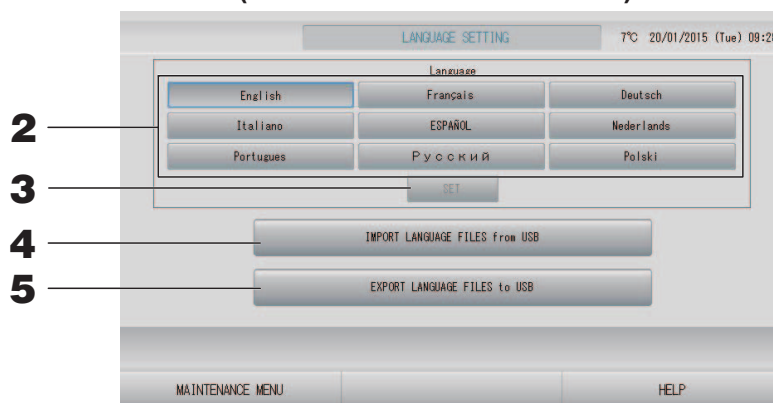

<Изменение языка отображения>

2. **Выбор language (язык).**
В качестве языка отображения устанавливается выбранный язык.
3. **Нажмите кнопку SET (ЗАДАТЬ).**
Нажмите кнопку “YES” (ДА) на экране подтверждения.
Настройка применяется после перезагрузки.

<Изменение языка для SL4>

4. **Нажмите кнопку IMPORT LANGUAGE FILES from USB (ИМПОРТ ЯЗЫКОВЫХ ФАЙЛОВ с USB).**
Выполняет чтение языковых данных с флэш-накопителя USB.
Настройка применяется после перезагрузки.

<Сохранение языковых файлов>

5. **Нажмите кнопку EXPORT LANGUAGE FILES to USB (ЭКСПОРТ ЯЗЫКОВЫХ ФАЙЛОВ на USB).**
Выполняет сохранение языковых данных на флэш-накопителе USB.

Внимание

После импорта языковых файлов старые языковые файлы удаляются и не подлежат восстановлению.

Factory Clear (Сброс на заводские настройки)

Нажмите кнопку FACTORY CLEAR (СБРОС НА ЗАВОДСКИЕ НАСТРОЙКИ) на экране MAINTENANCE MENU (МЕНЮ ОБСЛУЖИВАНИЯ).

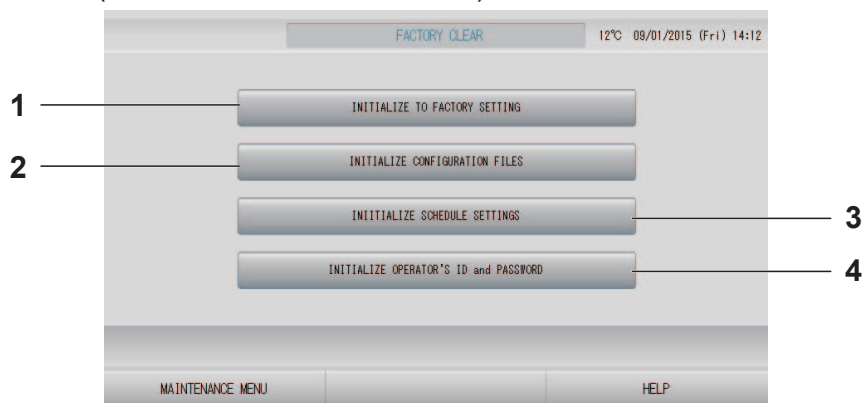

1. INITIALIZE TO FACTORY SETTING (СБРОС НА ЗАВОДСКИЕ УСТАНОВКИ)

Выполняет сброс на заводские настройки по умолчанию, кроме настроек даты и времени (☞ стр. 53) и всех данных файла CSV.

2. INITIALIZE CONFIGURATION FILES (ИНИЦИАЛИЗАЦИЯ ФАЙЛОВ КОНФИГУРАЦИИ)

Выполняет инициализацию данных определения. ☞ стр. 81

3. INITIALIZE SCHEDULE SETTINGS (ИНИЦИАЛИЗАЦИЯ НАСТРОЕК РАСПИСАНИЯ)

Выполняет инициализацию данных расписания.

4. INITIALIZE OPERATOR'S ID and PASSWORD (ИНИЦИАЛИЗАЦИЯ ИДЕНТИФИКАТОРА и ПАРОЛЯ ОПЕРАТОРА)

Выполняет инициализацию идентификатора и пароля оператора.

Примечание

Нажмите кнопку "YES" (ДА) на экране подтверждения. Настройка применяется после перезагрузки.

Просмотр Alarm History (Список предупредительных сигналов)



1. Нажмите кнопку **ALARM HISTORY (СПИСОК ПРЕДУПРЕДИТЕЛЬНЫХ СИГНАЛОВ)** на экране **MAINTENANCE MENU (МЕНЮ ОБСЛУЖИВАНИЯ)**.

 стр. 77

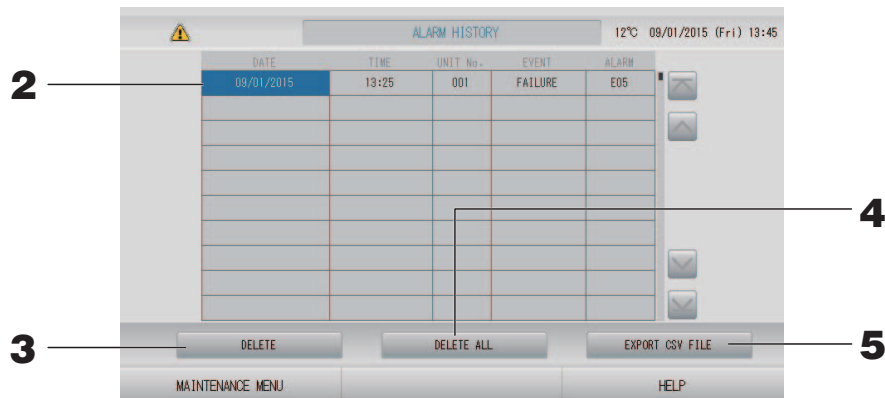
Просмотрите содержимое экрана **ALARM HISTORY (СПИСОК ПРЕДУПРЕДИТЕЛЬНЫХ СИГНАЛОВ)**.



<Удаление пункта списка предупредительных сигналов>

2. Нажмите дату, которую следует удалить.
Дата подсвечивается. Нажмите   и измените содержимое.
3. Нажмите кнопку **DELETE (УДАЛИТЬ)**.
Выбранная хронология тревожных сигналов удаляется.

<Удаление всех пунктов хронологии тревожных сигналов>

4. Нажмите кнопку **DELETE ALL (УДАЛИТЬ ВСЕ)**.
Все пункты хронологии тревожных сигналов удаляются.

<Сохранение на флэш-накопитель USB>

5. Нажмите кнопку **EXPORT CSV FILE (ЭКСПОРТ ФАЙЛА CSV)**.
Хронология тревожных сигналов сохраняется на флэш-накопителе USB.

Примечание

- При перезагрузке или сбое электропитания данные удаляются.
- Для просмотра хронологии обслуживания нажмите кнопку **MAINTENANCE HISTORY (ХРОНОЛОГИЯ ОБСЛУЖИВАНИЯ)**.

External Input Status (Состояние внешнего сигнала)

Нажмите кнопку EXTERNAL INPUT STATUS (СОСТОЯНИЕ ВНЕШНЕГО СИГНАЛА) на экране MAINTENANCE MENU (МЕНЮ ОБСЛУЖИВАНИЯ).

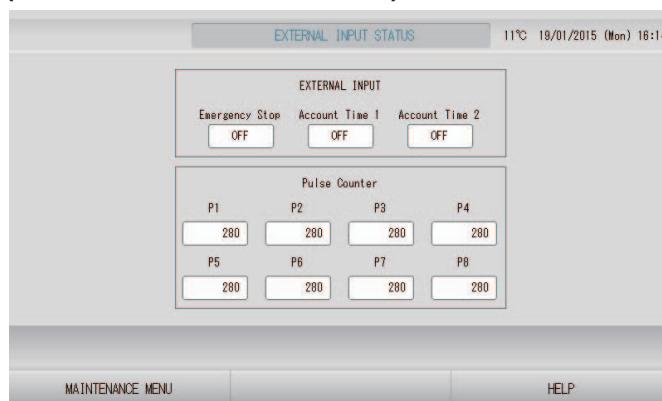

- External Input (Внешний сигнал)
Позволяет проверить состояние экстренного останова, требования и контакта времени расчета.
- Pulse Counter (Счетчик импульсов)
Можно проверить суммарное число импульсных вводов (восемь точек) на текущий день.

Вывод внешнего сигнала

Для группы Q-ton (👉 стр. 47) сигнал управления также выводится во время операции предотвращения замерзания.

Устранение неисправностей

<p>“Экран с информацией о состоянии каждой группы” отображается красным</p>	<p>В работе устройства произошел сбой. Неисправное устройство останавливается. Обратитесь к вашему дилеру. При обращении потребуется следующая информация: “Экран с информацией о состоянии каждой группы”, “ситуация, при которой происходит сбой в работе”, “модель неисправно работающего устройства”, “номер ошибки (E00)” и т.д.</p>
<p>“Экран с информацией о состоянии каждой группы” отображается желтым</p>	<p>Возникла коммуникационная проблема. Обратитесь к вашему дилеру. При обращении потребуется следующая информация: “Экран с информацией о состоянии каждой группы”, “ситуация, при которой происходит сбой в работе”, “модель неисправно работающего устройства” и т.д.</p>
<p>Горит знак фильтра.</p>	<p>Очистите воздушный фильтр. (О способе очистки см. руководство, прилагаемое к кондиционеру.) После очистки нажмите кнопку сброса фильтра.</p>
<p>Горит значок обслуживания.</p>	<p>Необходимо выполнять регулярную проверку. Обратитесь к вашему дилеру. При обращении потребуется следующая информация: “цвет индикатора обслуживания”, “модель устройства” и т.д.</p>
<p>При нажатии экран не изменяется.</p>	<p>Возможно, что причиной неисправности является электростатический разряд. Выключите и снова включите питание (сброс источника электропитания). Для повышения удобства пользования выполнять управление можно стилусом или кончиком пальца (ногтем). Если устройство работает ненормально после выполнения вышеописанной процедуры, можно предположить, что он поврежден. Обратитесь к вашему дилеру и объясните суть неисправности.</p>
<p>Экран не отображается (темный экран).</p>	<ul style="list-style-type: none"> • Для предохранения экрана после установленного периода времени произошло выключение его подсветки. Нажмите на экран. (Возможно, для включения экрана потребуется некоторое время). • Возможно, что причиной неисправности является электростатический разряд. Выключите и снова включите питание (сброс источника электропитания). <p>Если устройство работает ненормально после выполнения вышеописанной процедуры, можно предположить, что он поврежден. Обратитесь к вашему дилеру и объясните суть неисправности.</p>
<p>Показания на дисплее пульта дистанционного управления и на дисплее центрального пульта управления не совпадают</p>	<p>Если в группе зарегистрировано несколько устройств, на экране отображаются параметры репрезентативного устройства. Проверьте экран состояния для каждого устройства. 🖱️ стр. 43 Значение функции “Run/Stop” (Запуск/останов) отображается как “Run” (Запуск), если в группе функционирует одно или несколько устройств. Если же все устройства в группе остановлены, значением данной функции будет “Stop” (Стоп).</p>
<p>Устройство работает само по себе.</p>	<p>Проверьте настройку расписания. Возможно, изменены настройки группы, для которой назначено расписание. 🖱️ стр. 33</p>
<p>Центральный пульт управления теплый на ощупь.</p>	<p>Центральный пульт управления может нагреваться, но это не является неисправностью. Если в помещении жарко, устройство может быстро нагреться. Температура в помещении, где функционирует устройство, не должна превышать 40°C.</p>
<p>Неточные результаты расчета. (только для SC-SL4-BE2.)</p>	<p>Поскольку единственным объектом расчетов являются работающие устройства, электроэнергия, потребляемая в режиме простоя, не может быть вычислена и результат расчетов не совпадает с реальным потреблением электроэнергии. Если вычисленное значение не совпадает со значением, полученным в результате измерений, снова произведите деление, используя таблицу в качестве справки по результату вычислений.</p>
<p>Отображается сообщение “Importing a configuration file from USB memory has failed. Check the configuration file in the USB memory.”</p>	<p>Возможно, не выполнено сохранение файла определений в память USB или при указании папки произошла ошибка. Проверьте указанные условия и выполните операцию снова. Если это сообщение появится снова, обратитесь к вашему дилеру.</p>
<p>Отображается сообщение “Exporting a configuration file to USB memory has failed.” или “Exporting monthly data files to USB memory has failed”.</p>	<p>Существует вероятность повреждения памяти USB или файлов, сохраненных на запоминающем USB-устройстве. Удалите все файлы в памяти USB и создайте их снова. Если это сообщение появится снова, обратитесь к вашему дилеру.</p>

<p>Отображается сообщение “USB memory was not found.”</p>	<p>Возможно, память USB неправильно вставлена. Отсоедините память USB и подсоедините ее снова. Если это сообщение появляется снова, возможно, что память USB повреждена или не установлена. Замените ее «пакетной» памятью USB и выполните операцию снова. Если это сообщение появится снова, обратитесь к вашему дилеру.</p>
<p>“SL-0X-self address duplication error was detected.” (Обнаружена ошибка дублирования собственного адреса SL-0X.) “SL-0X- self transmission data read error was detected.” (Обнаружена ошибка считывания при передаче собственных данных SL-0X.) “SL-0X- data transmission error was detected.” (Обнаружена ошибка передачи данных SL-0X.) “The fatal error occurred to the system. SL process was forced to finish.” (Обнаружена неисправимая ошибка в системе. Пришлось завершить процесс SL.) “Initialization of a communication device failed.” (Сбой инициализации устройства связи.) “pulse data read error was detected.” (Обнаружена ошибка считывания данных импульсов.) Отображается сообщение “SL-0X-self address duplication error was detected.” (Обнаружена ошибка дублирования собственного адреса SL-0X.) или “E74”.</p>	<p>Обратитесь к вашему дилеру. (Проверьте линии подключения к устройствам.)</p>
<p>Сообщения об ошибках, отличных, от указанных выше.</p>	<p>Выполните действия в соответствии с сообщениями на экране или отключите питание и затем включите (сброс питания). Если это сообщение появится снова, обратитесь к вашему дилеру.</p>
<p>Индикатор комнатной температуры остается “--”.</p>	<p>Если температура в помещении составляет 0°C или меньше, отображается “--”. Если она отличается от показаний пульта дистанционного управления, обратитесь к вашему дилеру.</p>
<p>Индикатор температуры наружного устройства остается на значении “--”.</p>	<p>Когда для наружного устройства не настроено определение наружного устройства, его температура не отображается. Задайте наружное устройство.  стр. 79. Если после настройки наружного устройства температура не отображается, обратитесь к вашему дилеру.</p>
<p>Если в окне выбора функций вы отмечаете Individual Lock/Unlock (индивидуально Блокировать/ Разблокировать) как “Valid” (разрешено), то функция разрешения или запрета индивидуального управления с пульта ДУ не работает.</p>	<p>Эта функция может применяться к внутренним модулям аппаратов модельного ряда KXE4 или более новых, а также к устройствам ДУ ряда RC-E1 или более новым. Убедитесь в том, что для настройки “Individual Lock/Unlock” (Индивидуальная блокировка/разблокировка) на экране FUNCTION SETTING (НАСТРОЙКА ФУНКЦИИ) выбрано значение “Invalid” (Выключен).</p>
<p>В случае, если рабочий статус части или всех устройств, входящих в группу, не отображается.</p>	<p>Может указывать на то, что на линии связи или в настройках центрального пульта управления имеются ошибки. Обратитесь к вашему дилеру.</p>
<p>Даже при нажатии выключателя сброса экран центрального пульта управления не возвращается в нормальный режим работы.</p>	<p>Возможно, это происходит из-за неправильной работы центрального пульта управления или блока питания. Обратитесь к вашему дилеру.</p>
<p>Если вы не можете войти в систему.</p>	<p>Обратитесь к оператору технического обслуживания или вашему дилеру.</p>
<p>Не отображаются настройки отдельного блокирования/разблокирования, введенные пультом дистанционного управления.</p>	<p>Настройки отдельного блокирования/разблокирования SL4 имеют приоритет перед настройками пульта дистанционного управления.</p>

Осторожно

Предостережение при проведении месячных расчетов (только для SC-SL4-BE2)

- Центральный пульт управления не гарантирует точности результатов вычислений. Клиент использует результаты вычислений исключительно под свою ответственность. Мы не несем ответственности за любой ущерб (в частности, ущерб от потери прибыли, вынужденный перерыв в хозяйственной деятельности или любой другой финансовый ущерб) от неправильного использования центрального пульта управления. Кроме того, независимо от причины проблемы или сбоя мы не можем гарантировать сохранение данных на вашем запоминающем устройстве (жесткий диск, флэш-накопитель USB).
- Так как проведение месячных расчетов с помощью нашего оборудования не соответствует стандартам OIML, оно не может применяться в коммунальных хозяйствах.
- Подготовьте компьютер, электронную таблицу (например EXCEL), принтер, электрический счетчик и газовый счетчик, которые потребуются для вычисления.

Послепродажное обслуживание

- При обращении в службу ремонта необходимо иметь при себе следующую информацию.

- Название модели
- Дата установки
- Как можно более подробное описание проблемы
- Адрес, имя, номер телефона

- **Изменение местоположения**

Так как данная операция должна выполняться опытными специалистами, всегда обращайтесь по месту приобретения оборудования.

В таких случаях перемещение устройства выполняется за отдельную плату.

- **Ремонт после окончания срока действия гарантии.**

Обратитесь к дилеру, у которого вы приобрели оборудование.

Срок гарантийного обслуживания составляет один год с момента установки. После окончания гарантийного срока обслуживание становится платным. Пожалуйста, обратитесь к своему дилеру.

- **Вопросы**

По вопросам послепродажного обслуживания, обратитесь к дилеру.



MITSUBISHI HEAVY INDUSTRIES THERMAL SYSTEMS, LTD.

2-3 Marunouchi 3-chome, Chiyoda-ku, Tokyo 100-8332, Japan

<http://www.mhi-mth.co.jp>

MITSUBISHI HEAVY INDUSTRIES AIR-CONDITIONING EUROPE, LTD.

5 The Square, Stockley Park, Uxbridge, Middlesex, UB11 1ET, United Kingdom

Tel: +44-333-207-4072

Fax: +44-333-207-4089

<http://www.mhiae.com>

MHIAE SERVICES B.V.

(Wholly-owned subsidiary of MITSUBISHI HEAVY INDUSTRIES AIR-CONDITIONING EUROPE, LTD.)

Herikerbergweg 238, Luna ArenA, 1101 CM Amsterdam, Netherlands

P.O.Box 23393 1100 DW Amsterdam, Netherlands

Tel : +31-20-406-4535

<http://www.mhiaeservices.com/>

MITSUBISHI HEAVY INDUSTRIES AIR-CONDITIONERS AUSTRALIA, PTY. LTD.

Block E, 391 Park Road, Regents Park, NSW, 2143 PO BOX 3167, Regents Park, NSW, 2143

Tel: +61-2-8774-7500

Fax: +61-2-8774-7501

<http://www.mhial.com.au>

MITSUBISHI HEAVY INDUSTRIES - MAHAJAK AIR CONDITIONERS CO., LTD.

220 Soi Chalongsong 31, Kwang Lamplatiw, Khet Lad Krabang, Bangkok 10520, Thailand

Tel: +66-2-326-0401

Fax: +66-2-326-0419

<http://www.maco.co.th/>