

USER'S MANUAL

AIR-CONDITIONER

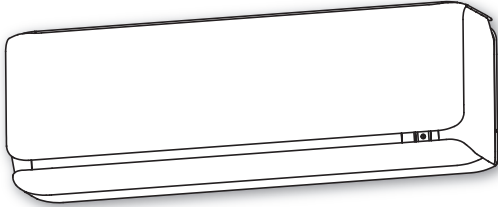

SRK20ZSX-S
SRK25ZSX-S
SRK35ZSX-S
SRK50ZSX-S
SRK60ZSX-S



USER'S MANUAL
AIR-CONDITIONER

ENGLISH

MANUEL DE L'UTILISATEUR
CLIMATISEUR

FRANÇAIS

ANWENDERHANDBUCH
KLIMAGERÄT

DEUTSCH

ISTRUZIONI PER L'USO
CONDIZIONATORE D'ARIA

ITALIANO

MANUAL DEL PROPIETARIO
ACONDICIONADOR DE AIRE

ESPAÑOL

GEBRUIKERSHANDLEIDING
AIRCONDITIONING

NEDERLANDS

MANUAL DO UTILIZADOR
APARELHO DE AR CONDICIONADO

PORTUGUÊS

ΟΔΗΓΙΕΣ ΧΡΗΣΗΣ
ΚΛΙΜΑΤΙΣΤΙΚΟ

ΕΛΛΗΝΙΚΑ

РУКОВОДСТВО ПО ЭКСПЛУАТАЦИИ
КОНДИЦИОНЕР ВОЗДУХА

РУССКИЙ

KULLANIM KILAVUZU
SPLIT KLİMA

TÜRKÇE

Благодарим Вас за покупку кондиционера воздуха MITSUBISHI HEAVY INDUSTRIES THERMAL SYSTEMS, LTD. Для обеспечения хорошей и долгой работы устройства, прежде чем пользоваться вашим кондиционером воздуха внимательно прочитайте настоящее руководство по эксплуатации и следуйте ему. Обращайтесь к данному руководству в случае возникновения вопросов в отношении эксплуатации или в случае любых отклонений в работе прибора.

Данный кондиционер воздуха предназначен для бытового использования.

В этом устройстве имеются фторсодержащие парниковые газы. Не допускайте выброса в атмосферу R410A: R410A является фторированным парниковым газом с потенциалом глобального потепления - ПГП (Global Warming Potential - GWP) = 2088. Обратитесь к шильдику на наружном блоке, чтобы узнать вес фторированных парниковых газов и CO₂ эквивалента.



Ваш кондиционер воздуха может быть промаркирован таким символом. Это означает, что данный прибор относится к категории отходов электрического и электронного оборудования (маркировка WEEE выполнена в соответствии с директивой 2012/19/EU) и его не следует относить к категории бытовых отходов. Кондиционеры воздуха следует отправлять на соответствующие авторизованные предприятия для их повторного использования, утилизации и регенерации; не следует ликвидировать кондиционеры вместе с городскими бытовыми отходами. Для получения более подробной информации обратитесь к Дилеру по установке кондиционеров или местным органам власти.



Этот символ, напечатанный на батарейках, прилагаемых к кондиционеру, является информацией для конечных пользователей, согласно Директиве Евросоюза 2006/66/EC, статья 20, приложение II. Батареи по окончании срока службы должны быть утилизированы отдельно от общих бытовых отходов. Если химический символ напечатан ниже указанного выше символа, то этот химический символ означает, что батарейки содержат в определенной концентрации тяжелые металлы. Это будет обозначено как показано ниже: Hg:ртуть(0,0005%), Cd:кадмий(0,002%), Pb:свинец(0,004%)
Пожалуйста, утилизируйте батарейки надлежащим образом в местной организации по вывозу отходов или в центре по переработке отходов.

Излучаемый каждым внутренним и наружным модулем уровень звукового давления составляет менее 70 дБ (A).



содержание

Меры предосторожности.....	274	Работа таймера ON TIMER	
Советы по эффективной эксплуатации ...	277	(таймер включения)	290
Названия отдельных частей и их функции ...	278	Одновременное использование таймеров	
Пульт дистанционного управления	280	SLEEP TIMER (таймер спящего режима) и	
Если пульт дистанционного		таймера ON TIMER (таймер включения).....	290
управления не работает.....	280	Работа таймеров ON TIMER + OFF TIMER	
Работа без пульта дистанционного управления ...	280	(таймер включения + таймер выключения)....	291
Установка двух кондиционеров в одном		Работа режима ALLERGEN CLEAR	
помещении	281	(удаление аллергенов).....	291
Блокировка от детей.....	281	Работа таймера недельный таймер	292
Настройка диапазона воздушного потока ...	282	Работа режимов HIGH POWER/ECO	
Использование пульта дистанционного		(повышенная мощность/экономия)	296
управления	284	Работа в режиме NIGHT SETBACK	
Установка текущего времени.....	285	(понижение температуры на ночь)	297
Режим работы AUTO (автоматический)	285	Работа в режиме SILENT (тихий режим).....	297
Регулирование температуры в режиме AUTO	286	Функция MENU (меню)	
FAN SPEED (регулирование скорости		Регулировка яркости дисплея	298
вентилятора)	286	AUTO OFF (АВТОМАТИЧЕСКОЕ ОТКЛЮЧЕНИЕ) ...	299
Работа в режимах COOL (охлаждение) /		Работа режима SELF CLEAN	
HEAT (отопление) /DRY (высушивание) /		(самоочистка)	300
FAN (вентиляция).....	287	Операция PRESET (предустановка).....	300
Диапазон рабочих температур кондиционера ...	287	Уход за прибором	301
Характеристики режима отопления HEAT ...	287	Советы по установке кондиционера	303
Регулирование направления воздушного потока ...	288	Возможные неисправности и способы	
Работа в режиме 3D AUTO		их устранения.....	303
(автоматический объемный режим)	288	Примечание.....	304
Работа таймера SLEEP TIMER		Обратитесь к своему дилеру	305
(таймер спящего режима)	289	Функция автоматического перезапуска....	305
Работа таймера OFF TIMER		О многосоставном кондиционере воздуха....	305
(таймер выключения)	289	Функция самодиагностики.....	306

РУССКИЙ

Меры предосторожности

- Перед началом эксплуатации системы для обеспечения ее правильной работы внимательно прочитайте “Меры предосторожности”, перечисленные ниже.
- После прочтения данного руководства по эксплуатации, пожалуйста, держите его под рукой для справок. При передаче управления другому пользователю обязательно предоставьте ему данное руководство.

 ПРЕДУПРЕЖДЕНИЕ	Обозначает потенциально опасную ситуацию, которой необходимо избегать, способную привести к таким серьезным последствиям, как смерть или тяжелые травмы.
 ОСТОРОЖНО	Обозначает потенциально опасную ситуацию, которой необходимо избегать, способную привести к травмам или материальному ущербу.

Пожалуйста, тщательно соблюдайте данные меры предосторожности, так как они являются неременным условием вашей безопасности.

- Значения символов:

	Строго воспрещается		Строго следуйте инструкциям		Обеспечьте правильное заземление
---	----------------------------	---	------------------------------------	---	---

■ МЕРЫ ПРЕДОСТОРОЖНОСТИ ПРИ УСТАНОВКЕ

 ПРЕДУПРЕЖДЕНИЕ	
	<ul style="list-style-type: none"> • Система предназначена для бытового использования в жилых помещениях. При использовании в неблагоприятной среде, например, в производственном помещении, данное устройство может работать неудовлетворительно.
	<ul style="list-style-type: none"> • Система должна быть установлена вашим дилером или квалифицированным специалистом по установке. Не рекомендуется устанавливать систему самостоятельно, так как неправильный монтаж может привести к утечке фреона, воды, поражению электрическим током или пожару.
 ОСТОРОЖНО	
	<ul style="list-style-type: none"> • Не устанавливайте устройство вблизи мест, где возможна утечка воспламеняющегося газа. Утечки газа могут вызвать пожар.
	<ul style="list-style-type: none"> • Обязательно должно быть установлено устройство защитного отключения. • Убедитесь в том, что дренажный шланг установлен правильно и вода вытекает вся без остатка. <p>Если вы не установите УЗО, вы можете получить поражение электрическим током. Невыполнение этого требования может привести к затоплению помещения и, в результате, намоканию мебели.</p>
	<ul style="list-style-type: none"> • Убедитесь в том, что система заземлена надлежащим образом. <p>Запрещается подсоединять провод заземления к газовым и водопроводным трубам, громоотводам и проводам заземления телефонной сети. Неправильная установка провода заземления может привести к поражению электрическим током.</p>

■ МЕРЫ ПРЕДОСТОРОЖНОСТИ ПРИ ЭКСПЛУАТАЦИИ

⚠ ПРЕДУПРЕЖДЕНИЕ

	<ul style="list-style-type: none"> • Дети не должны играть с кондиционером. • Не подвергайте себя длительному воздействию холодного воздуха. Это может сказаться на Вашем физическом самочувствии и привести к заболеваниям. 	<ul style="list-style-type: none"> • Чистка и осуществляемый пользователем уход не должны выполняться детьми без присмотра. • Ничего не вставляйте в отверстия для выпуска воздуха. Это может вызвать травму, так как внутренний вентилятор вращается с большой скоростью.
	<ul style="list-style-type: none"> • Данным устройством могут пользоваться дети в возрасте от 8 лет и старше, а также люди с ограниченными физическими, сенсорными или умственными возможностями или с недостатком опыта или знаний, если они находятся под наблюдением или получили инструкции относительно безопасного использования устройства и понимают потенциальные опасности. • Храните пульт дистанционного управления в недоступном для детей месте. Несоблюдение этого условия может привести к тому, что дети могут проглотить батарейки, или к другим травмам. 	

⚠ ОСТОРОЖНО

	<ul style="list-style-type: none"> • Используйте только разрешенные к применению предохранители. Использование стального или медного провода вместо разрешенного к использованию предохранителя строго воспрещается, так как это может вызвать поломку или пожар. • Не прикасайтесь к переключателям мокрыми руками. Это может привести к поражению электротоком. • Не раскачивайтесь и не висите на внутреннем модуле. В случае падения внутреннего модуля вы можете пострадать. • Не ставьте аэрозоли с воспламеняющимися инсектицидами или краской рядом с кондиционером и не распыляйте их на систему. Это может вызвать пожар. • Не ставьте непосредственно под поток воздуха из кондиционера топливосжигающие устройства. В работе топливосжигающих устройств могут возникнуть неполадки. • Запрещается мыть кондиционер водой. Это может привести к поражению электротоком. Использование мощного аппарата высокого давления может привести к повреждению алюминиевых ребер, что способно вызвать снижение производительности. • Не используйте для сохранения пищевых 	<p>продуктов, растений или животных, точных приборов или произведений искусства.</p> <p>Система предназначена для использования исключительно в обычных жилых помещениях. Использование системы не по назначению может привести к порче продуктов питания и т.п.</p> <ul style="list-style-type: none"> • Не ставьте контейнеры с водой, например, цветочные вазы, на прибор. Попадание воды внутрь прибора может привести к повреждению электроизоляции и в результате вызвать поражение электротоком. • Не устанавливайте кондиционер в таком месте, где поток воздуха будет направлен непосредственно на растения или животных. Это вредно для их здоровья. • Запрещается садиться на кондиционер и ставить на него любые предметы. При падении самого устройства или стоящих на нем предметов люди могут получить травмы. • После длительного периода эксплуатации регулярно проверяйте конструкцию крепления прибора. Если поломки вовремя не устранить, устройство может упасть и нанести травму.
---	---	---

⚠ ОСТОРОЖНО



- **Не прикасайтесь к алюминиевым лопастям теплообменника воздуха.**
Несоблюдение этого условия может привести к травме.
- **Не устанавливайте бытовые электроприборы или другие предметы домашнего обихода под внутренним или наружным модулем.**
Конденсат, вытекающий из устройства, может запачкать предметы и привести к несчастным случаям или поражению электрическим током.
- **Не используйте систему без установленного воздушного фильтра.**
Это может привести к неисправности системы вследствие засорения теплообменника.
- **Не отключайте источник питания сразу же после прекращения работы.**
Подождите хотя бы 5 минут, иначе может произойти утечка воды или поломка.
- **Не пытайтесь управлять системой при помощи главного выключателя электропитания.**
Это может привести к пожару, отключению помпы и утечке воды. Кроме того, возможно неожиданное включение вентилятора, что может привести к травме.
- **Предохраняйте прибор от попадания жидкостей и не ставьте на него емкости с водой.**
Попадание воды внутрь прибора может привести к повреждению электроизоляции и в результате вызвать поражение электротоком.



- **Если кондиционер эксплуатируется вместе с топливосжигающим устройством, необходимо регулярно проветривать помещение.**
Недостаточная вентиляция может привести к несчастным случаям, связанным с нехваткой кислорода.
- **Используйте устойчивую лестницу или другую устойчивую опору при съеме панели воздухоприемника и фильтров.**
Несоблюдение этого условия может привести к травме, если неустойчивая опора опрокинется.
- **Перед очисткой кондиционера остановите прибор и отключите источник питания.**
Никогда не открывайте панель, пока внутренний вентилятор вращается.
- **Не располагайте предметы возле наружного блока и не допускайте скопления листьев вокруг него.**
Если вокруг наружного блока находятся предметы или листья, внутрь устройства могут проникнуть мелкие животные и соприкоснуться с электрическими деталями, что может привести к поломке, появлению дыма или пламени.
- **Для очистки внутренних частей внутреннего модуля обращайтесь к вашему дилеру. Не пытайтесь сделать это самостоятельно.**
Использование непроверенного моющего средства или неправильный метод мытья могут привести к повреждению пластиковых частей устройства и вызвать утечку. Если моющее средство попадет на электрические части или двигатель устройства, это может вызвать повреждение, появление дыма или пламени.
- **Если вы слышите гром или если существует опасность молний, остановите устройство и выключите питание.**
Гроза может вызвать повреждение устройства.
- **Если повредился кабель питания, обратитесь к своему дилеру или квалифицированному специалисту по установке.**
Если не заменить его, он может стать причиной аварии или пожара.

■ Меры предосторожности

■ МЕРЫ ПРЕДОСТОРОЖНОСТИ ПРИ ПЕРЕМЕЩЕНИИ ИЛИ РЕМОНТЕ

⚠ ПРЕДУПРЕЖДЕНИЕ

	<ul style="list-style-type: none">● Не пытайтесь самостоятельно чинить или видоизменять устройство. Если требуется починить устройство, обращайтесь к дилеру. Самостоятельный ремонт или видоизменение устройства может привести к утечке воды, поражению электрическим током или пожару.
	<ul style="list-style-type: none">● По вопросам ремонта системы обращайтесь к вашему дилеру. Неправильно выполненный ремонт может привести к поражению электротоком, пожару и т.д.● Если требуется переместить кондиционер в другое место, обратитесь к своему дилеру или квалифицированному специалисту по установке. Неправильно выполненная установка может вызвать поражение электротоком, пожар и т.д.● Заметив что-то ненормальное (запах гари и т.д.), остановите систему, отключите источник питания и обратитесь к дилеру. Продолжение эксплуатации системы в аномальных условиях может в результате привести к поломке прибора, поражению электрическим током, пожару и т.д.● Если кондиционер не охлаждает или не греет комнату, возможна утечка хладагента. Обратитесь к вашему дилеру. В случае необходимости добавления хладагента, получите у Вашего дилера надлежащие инструкции. Интенсивное вдыхание газообразного хладагента может вызвать головокружение или головную боль и даже привести к аритмии или учащенному сердцебиению. В случае непреднамеренной утечки хладагента из устройства и его попадание на тепловентилятор, нагреватель, горячие поверхности или другие источники тепла, возможно выделение вредных газов.

Советы по эффективной эксплуатации

■ Для удобства и эффективности пользования прибором пожалуйста соблюдайте следующие рекомендации.

- **Устанавливайте подходящую температуру в помещении.**
Чрезмерно высокая или низкая температуры наносят вред вашему здоровью и впустую расходуют электроэнергию.
- **Регулярно чистите фильтр воздуха.**
Засоренный фильтр блокирует воздушный поток и снижает эффективность работы кондиционера.  Стр. 301
- **Избегайте прямых солнечных лучей и сквозняков.**
В режиме охлаждения защищайтесь от прямых солнечных лучей, закрывая занавески и оконные жалюзи. Держите закрытыми окна и двери, за исключением ситуаций проветривания.
- **Правильно регулируйте направление воздушного потока.**
Для обеспечения постоянной температуры в помещении регулируйте направление воздушного потока по вертикали и горизонтали.
- **Включайте прибор только по мере необходимости.**
Правильно используйте таймер для работы прибора в нужное время.
- **При работе режима охлаждения держите источники тепла подальше.**
По возможности держите источники тепла вне помещения.

Названия отдельных частей и их функции

ВНУТРЕННИЙ ПРИБОР

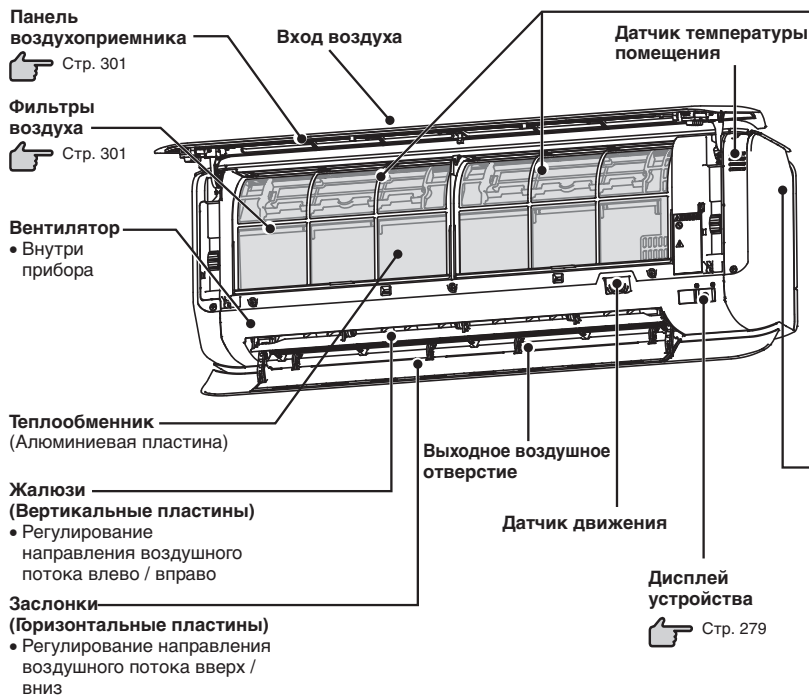

Фильтр очистки воздуха

- Фильтр удаления аллергенов (Светло-оранжевый)
- Фотокаталитический, моющийся дезодорирующий фильтр (Оранжевый)

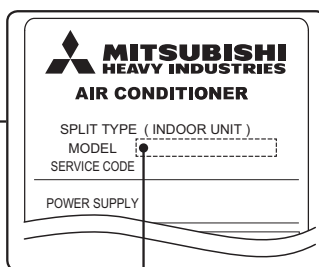
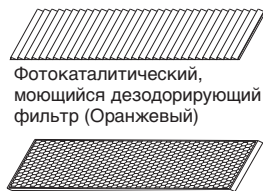

Название модели

НАРУЖНЫЙ МОДУЛЬ

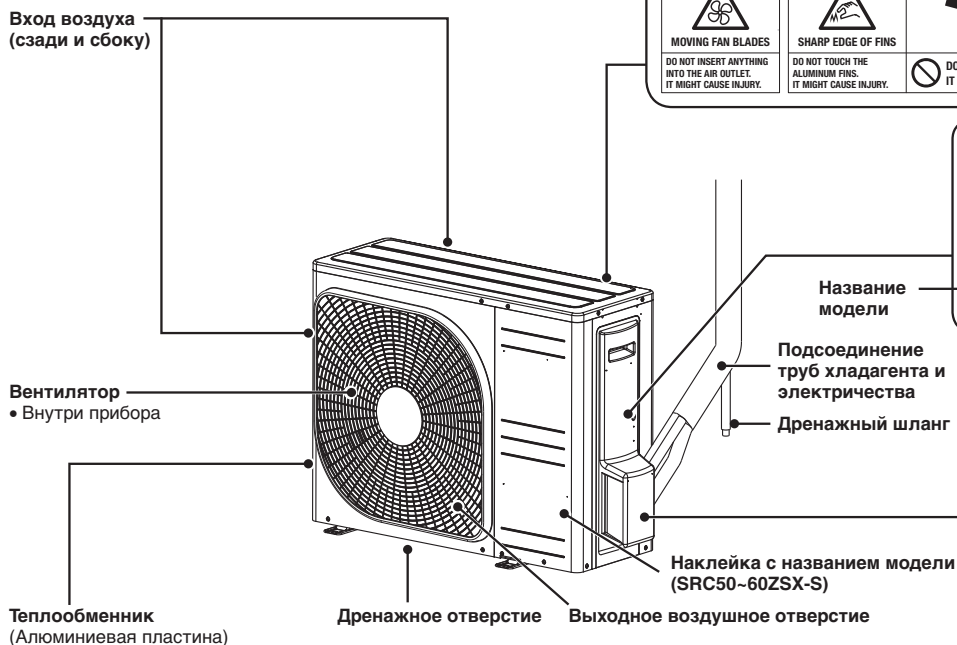

Наклейка с названием модели (SRC20-35ZSX-S)

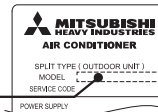

Название модели

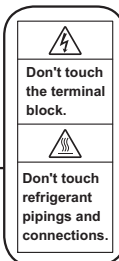

Названия отдельных частей и их функции

Дисплей устройства

Кнопка ВКЛ/ВЫКЛ на приборе

Эта кнопка может применяться для включения и отключения устройства в отсутствие пульта дистанционного управления.

Стр. 280

Получатель сигналов с пульта дистанционного управления

- Индикатор RUN быстро мигает при недопустимом режиме работы.

Стр. 305

Световой индикатор TIMER (таймер) (желтая)

Горит во время работы режима TIMER (таймер).

Стр. 289-295

индикатор RUN (зеленый)

- Горит во время работы.
- Медленно мигает во время операции SELF CLEAN (самоочистка) (3 секунды ON, 1 секунда OFF).
- Мигает при остановке потока воздуха для предотвращения выдувания холодного воздуха во время обогрева. (1,5 секунды ON, 0,5 секунды OFF)
- Медленно мигает в режиме ожидания при использовании функции AUTO OFF (АВТОМАТИЧЕСКОЕ ОТКЛЮЧЕНИЕ) (горит 3,5 секунды, не горит 0,5 секунды).

Стр. 300

Стр. 304

Стр. 299

Принадлежности



Пульт дистанционного управления



Крепление пульта дистанционного управления



Батарейки ×2 (R03 (AAA, Micro))



Шуруп ×2 (для крепления пульта дистанционного управления)



Фильтр удаления аллергенов (Светло-оранжевый)



Фотокаталитический, мощный дезодорирующий фильтр (Оранжевый)

⚠ ОСТОРОЖНО

- Не прикасайтесь к работающей панели воздухоприемника и заслонке.
 - Панель воздухоприемника открыта во время работы системы. Не устанавливайте модуль в месте, где панель не сможет открыться, и не располагайте предметы рядом с внутренним модулем.
 - Панель воздухоприемника и заслонка закрываются по завершении работы системы. Закрывающаяся панель или заслонка может защемить пальцы.
- Не прилагайте чрезмерных усилий к панели воздухоприемника и заслонке. Это может привести к нарушению их работоспособности.

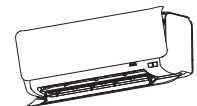

ПРИМЕЧАНИЕ

• Сигналы зуммера при приеме команд с пульта управления

При предварительной установке температуры 24 °C, выборе режима работы AUTO или выборе автоматического направления потока воздуха зуммер подает два коротких сигнала (пии-пии).

При выключении кондиционера кнопкой ON/OFF (ВКЛ./ВЫКЛ.) (за исключением режима SELF CLEAN (самоочистка)) зуммер подает один короткий сигнал (пии).

Направление воздушного потока

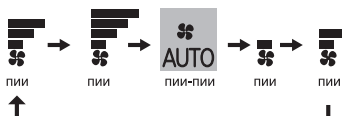

Установленная температура



Пульт дистанционного управления

Установка батареек

1 Снимите крышку.

2 Вставьте новые батарейки. R03 (AAA, Micro)x2

Соблюдайте полярность ⊕ и ⊖.

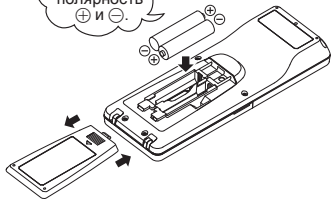

3 Закройте крышку.

4 Нажмите переключатель ACL (общий сброс) с помощью кончика шариковой ручки.

- Установите текущее время.

Стр. 285 шаг 2

ПРИМЕЧАНИЕ

- Не используйте одновременно старые и новые батарейки.
- Удалите батарейки, если Вы не пользуетесь пультом дистанционного управления длительное время.
- Срок действия батареек, отвечающих стандартам JIS или IEC составляет 6 – 12 месяцев при нормальных условиях эксплуатации. При использовании батареек свыше этого срока или при использовании батареек иного типа возможна утечка жидкости из батареек, что может привести к неполадкам в работе пульта дистанционного управления.
- Рекомендуемый срок действия указан на батарейке. Он может отличаться от даты выпуска кондиционера. При этом, однако, батарейка может оставаться в рабочем состоянии после истечения ее указанного срока действия.

■ При появлении на дисплее аномальной индикации, нажмите переключатель ACL с помощью кончика шариковой ручки.

Использование держателя пульта дистанционного управления

С помощью держателя пульт дистанционного управления можно прикрепить к стене или к стойке. Перед установкой пульта дистанционного управления в держатель, убедитесь в том, что кондиционер воздуха правильно принимает сигналы.

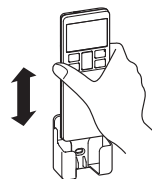

Для установки или снятия пульта дистанционного управления поднимите его или опустите его в держатель.

Нижеописанные ситуации сигнализируют о том, что сели батарейки. Замените старые батарейки новыми.

- Не слышно тонального гудка при передаче сигнала.
- Дисплей становится темнее.

Примечание-предупреждение относительно пульта дистанционного управления

⊘ Строго воспрещается

- | | | |
|---|--|--|
| <ul style="list-style-type: none">• Не подносите пульт дистанционного управления к местам с высокой температурой, таким как ковер с электроподогревом или печь. | <ul style="list-style-type: none">• Не оставляйте пульт дистанционного управления в местах воздействия прямых солнечных лучей или иного мощного освещения. | <ul style="list-style-type: none">• Не роняйте пульт дистанционного управления. Обращайтесь с ним аккуратно. |
| <ul style="list-style-type: none">• Не ставьте никаких препятствий между пультом дистанционного управления и прибором. | <ul style="list-style-type: none">• Не допускайте попадания воды или других жидкостей на пульт дистанционного управления. | <ul style="list-style-type: none">• Не помещайте тяжелые предметы на пульт дистанционного управления и не становитесь на него. |

Если пульт дистанционного управления не работает

- Возможно сели батарейки?
 ○ “Установка батареек” см. выше.
Замените старые батарейки новыми и повторите операцию.
- Если управление не удается, используйте для управления прибором функцию работы без пульта дистанционного управления. Обратитесь к вашему дилеру для проверки пульта дистанционного управления. См. ниже

Работа без пульта дистанционного управления

- При отсутствии пульта дистанционного управления можно временно управлять кондиционером с помощью кнопки ВКЛ/ВЫКЛ, расположенной на приборе.

Рабочая программа

- OPERATION MODE : AUTO
- FAN SPEED : AUTO
- AIR FLOW : AUTO

- Кондиционер включается при нажатии кнопки ВКЛ/ВЫКЛ, расположенной на самом кондиционере; при повторном ее нажатии кондиционер останавливается.



Кнопка ВКЛ/ВЫКЛ на приборе

ПРИМЕЧАНИЕ

- Не нажимайте на кнопку ON/OFF (вкл./выкл.) на приборе в течение 5 секунд или более. (При нажатии на нее в течение 5 секунд или более установится режим принудительного охлаждения, используемый во время обслуживания или при перемещении кондиционера.)

Установка двух кондиционеров в одном помещении

■ Когда в одной комнате установлены два кондиционера, используйте эту настройку, если эти два кондиционера не управляются с одного пульта дистанционного управления. Выберите пульт дистанционного управления и внутренний модуль.

Выбор пульта дистанционного управления

- 1 Выдвиньте крышку и выньте батареи.
- 2 Разъедините перемычку переключателя рядом с батареей с помощью кусачек.

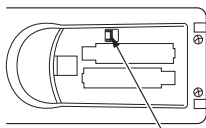

Разъедините

- 3 Вставьте батареи. Закройте крышку.

Выбор внутреннего модуля

- 1 Отключите источник питания и вновь включите его через 1 минуту.
- 2 Направьте пульт дистанционного управления (настроенный согласно приведенным слева инструкциям) на внутренний модуль и отправьте сигнал, нажав на пульте дистанционного управления переключатель ACL (общий сброс).

Поскольку отправка сигнала осуществляется приблизительно в течение 6 секунд после нажатия переключателя ACL (общий сброс), продолжайте направлять пульт дистанционного управления на внутренний модуль в течение некоторого времени.

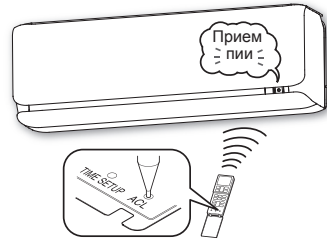

- 3 Проследите за тем, чтобы зуммер приема во внутреннем модуле подал звуковой сигнал "пии".

После завершения настроек зуммер внутреннего модуля подает звуковой сигнал "пии". (Если звуковой сигнал приема не слышен, выполните настройки с самого начала.)

Блокировка от детей

■ Эта функция служит для блокировки работы пульта дистанционного управления во избежание ошибок в работе.

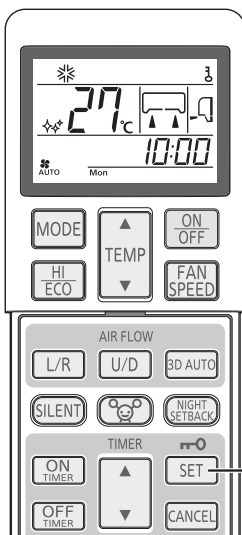

- 1 Нажмите кнопку SET (установить) и удерживайте ее не менее 3 секунд.

Отображается значок . Когда включена функция блокировка от детей, действует только кнопка ON/OFF (вкл./выкл.).

Операция отмены

Чтобы значок исчез, нажмите кнопку SET (установить) и удерживайте ее не менее 3 секунд.

ПРИМЕЧАНИЕ

- Когда включена функция блокировка от детей, установки температуры, скорости вентилятора и направления потока воздуха изменить нельзя. Чтобы изменить эти установки, отключите функцию блокировка от детей.
- Функция блокировка от детей не действует при выполнении операции ALLERGEN CLEAR (удаление аллергенов).

Настройка диапазона воздушного потока

- Учитывайте расположение кондиционера и регулируйте диапазон левого/правого воздушного потока для улучшения кондиционирования.

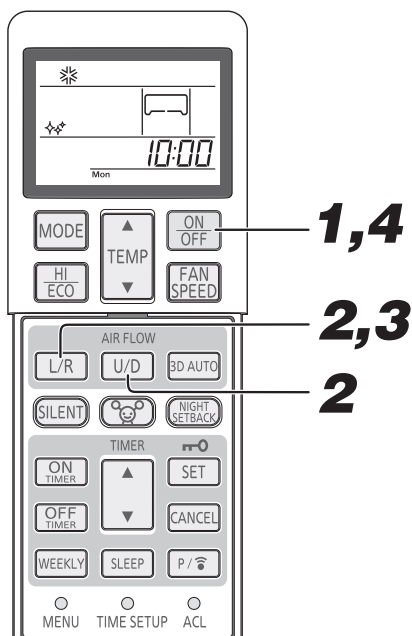

1 Если кондиционер работает, нажмите кнопку ON/OFF (ВКЛ./ВЫКЛ.) для его остановки.

Когда устройство работает, настройка диапазона воздушного потока невозможна.

2 Нажмите и держите нажатыми вместе кнопки AIR FLOW U/D (ВВЕРХ/ВНИЗ) и AIRFLOW L/R (ВЛЕВО/ВПРАВО) в течение 5 секунд или больше.

Дисплей настройки диапазона воздушного потока подсвечивается.

3 Настройка диапазона воздушного потока.

Нажмите кнопку AIR FLOW L/R (ВЛЕВО/ВПРАВО) и отрегулируйте необходимое место установки.

Каждый раз при нажатии кнопки AIR FLOW L/R (ВЛЕВО/ВПРАВО), индикация на дисплее переключается в следующем порядке:



4 Нажмите кнопку ВКЛ./ВЫКЛ.

Настройка диапазона воздушного потока выполнена. Нажмите в течение 60 секунд при настройке диапазона воздушного потока (когда дисплей настройки диапазона воздушного потока подсвечен).

Место установки кондиционера и диапазон воздушного потока

На рисунке внизу показаны диапазоны воздушных потоков, соответствующие месту установки кондиционера. Учтите планировку Вашей комнаты и установите диапазон воздушного потока для максимальной эффективности кондиционирования.

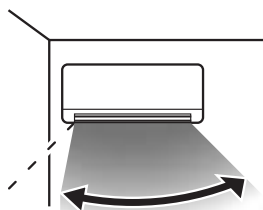

Диапазон воздушного потока

(Установка слева)

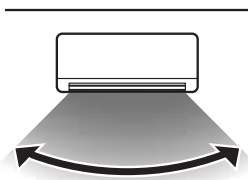

Диапазон воздушного потока

(Установка в центре)

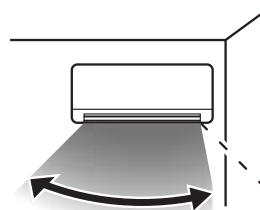

Диапазон воздушного потока

(Установка справа)

ПРИМЕЧАНИЕ

- Настройка диапазона воздушного потока сохраняется в кондиционере, даже если источник питания отключен. Чтобы изменить настройку диапазона воздушного потока, задайте диапазон еще раз с помощью пульта дистанционного управления.
- Во время работы кондиционера задание настройки диапазона воздушного потока невозможно.
- Если кондиционер установлен в пределах 50 см от стены, рекомендуется изменить настройку диапазона воздушного потока на значение "Установка справа" или "Установка слева".

Настройка датчика движения

- В зависимости от места установки внутреннего модуля поверните датчик вправо или влево до щелчка. (Изменять ориентацию для установки рабочего диапазона датчика можно с шагом около 20 градусов.)

	Установка слева	Установка в центре	Установка справа
Место установки кондиционера воздуха			
Ориентация датчика движения	 Поверните вправо	 В центре	 Поверните влево

1 Откройте панель воздухоприемника.

Стр. 301

2 Измените ориентацию датчика движения.

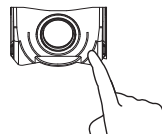

Отрегулируйте ориентацию датчика движения, нажав на край датчика.

3 Закройте панель воздухоприемника.

Стр. 301

Информация о датчике движения

- Датчик движения обнаруживает передвижение людей (тел, излучающих тепло), чтобы определить наличие людей в помещении и интенсивность их перемещений. Ниже описан рабочий диапазон датчика. Измените угол датчика движения с учетом места установки внутреннего модуля.

- Горизонтальный угол 100° (вид сверху)

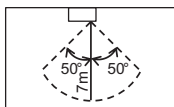

выше

- В зависимости от помещения и/или места установки внутреннего модуля датчику движения, возможно, не удастся правильно определять наличие людей. В следующих случаях датчику движения, возможно, не удастся правильно определять наличие людей:
 - Люди находятся непосредственно под кондиционером воздуха или рядом с ним.
 - Температура в помещении составляет 30 °C или выше.
 - Между людьми и кондиционером воздуха имеются такие препятствия, как мебель или стеклянное окно.
 - Большая часть тела человека закрыта чрезвычайно плотной одеждой, или человек повернулся спиной к кондиционеру воздуха.
 - Люди почти не двигаются, например, во время сна.
- В следующих случаях датчик движения может срабатывать даже при отсутствии людей в помещении:
 - В помещении находится животное, например собака или кошка.
 - Листья растений раскачиваются на ветру.
 - Движение нагревательного прибора (например, поворотного нагревателя) или другого теплоизлучающего предмета.
 - В начале работы системы происходит значительное изменение температуры стен или пола.

Использование пульта дистанционного управления

Кнопка-селектор MODE (выбор режима работы)

Каждый раз при нажатии этой кнопки выполняется смена режима.

Стр. 285, 287

Кнопка TEMPERATURE

Эта кнопка служит для установки температуры в помещении.

Кнопка HI/ECO

Эта кнопка служит для смены режима HIGH POWER/ECO (повышенная мощность/экономия).

Стр. 296

Кнопка AIR FLOW (ВЛЕВО/ВПРАВО)

Эта кнопка позволяет изменить направление воздушного потока (влево/вправо).

Стр. 288

Кнопка SILENT (тихий режим)

Эта кнопка служит для установки режима SILENT (ТИХИЙ).

Стр. 297

Кнопка ALLERGEN CLEAR

Осуществляет выбор операции удаления аллергенов (ALLERGEN CLEAR).

Стр. 291

Кнопка ON TIMER

Эта кнопка задает режим работы ТАЙМЕР ВКЛ.

Стр. 290

Кнопка OFF TIMER

Эта кнопка задает режим работы ТАЙМЕР ВЫКЛ.

Стр. 289

Кнопка WEEKLY (недельный)

Эта кнопка служит для переключения ON/OFF (включения/выключения) функции недельный таймер.

Стр. 292

Переключатель MENU(меню)

Этот переключатель позволяет выбрать функции регулировки яркости, AUTO OFF (АВТОМАТИЧЕСКОЕ ОТКЛЮЧЕНИЕ), SELF CLEAN (САМООЧИСТКА), PRESET (ПРЕДУСТАНОВКА).

Стр. 298

Кнопка SLEEP

Эта кнопка служит для выбора режима SLEEP (спящий режим)

Стр. 289

Дисплей в выключенном состоянии

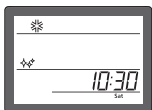

Текущее время, день недели и режим работы отображаются, даже когда кондиционер выключен.

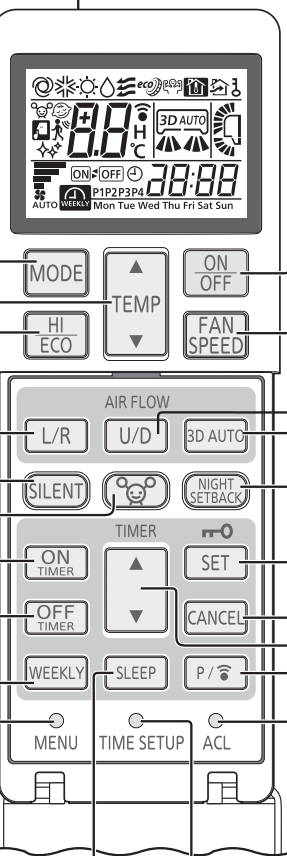

[Вид с открытой крышкой]

На рисунке выше приведены все возможные показания, хотя фактически показывается только соответствующая реальной ситуации индикация.

Расположение передатчика сигнала

Кнопка ON/OFF (ВКЛ./ВЫКЛ. - с подсветкой)

Нажатие данной кнопки позволяет включать и выключать устройство.

Кнопка FAN SPEED

Каждый раз при нажатии этой кнопки выполняется изменение скорости вентилятора.

Стр. 286

Кнопка AIR FLOW (ВВЕРХ/ВНИЗ)

Эта кнопка позволяет изменить направление воздушного потока (вверх/вниз)

Стр. 288

Кнопка 3D AUTO

Эта кнопка устанавливает автоматический объемный режим работы (3D AUTO).

Стр. 288

Кнопка NIGHT SETBACK

Эта кнопка служит для включения функции NIGHT SETBACK (понижение температуры на ночь).

Стр. 297

Кнопка SET (установить)/блокировка от детей

С помощью этой кнопки можно настроить таймер и включить или выключить функцию блокировка от детей.

Стр. 281

Кнопка CANCEL

Эта кнопка отменяет работу таймера включения, таймера выключения и операции спящего режима (SLEEP).

Кнопка TIMER

Эти кнопки используются для настройки текущего времени и таймера.

Кнопка PROGRAM (программа)

Эта кнопка служит для настройки функции недельный таймер.

Стр. 292

Переключатель ACL (микромощь ютер/сброс)

Этот переключатель служит для сброса программы в состояние по умолчанию.

Стр. 280, 285

Переключатель установки таймера TIME SET UP

Этот переключатель используется для установки времени.

Стр. 285

Процедура передачи сигнала

При нажатии какой-либо кнопки на пульте дистанционного управления, когда пульт дистанционного управления направлен на модуль кондиционера, выполняется передача сигнала. При правильном приеме сигнала прибор издает тональный гудок.

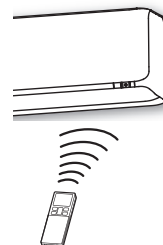

Установка текущего времени

- При установке батареек текущее время автоматически переходит в режим установки времени. Отображаются показания текущего времени Mon (понедельник) и 13:00. Установите правильный день недели и время.

Пример. Установка Sat (суббота) 10:30.

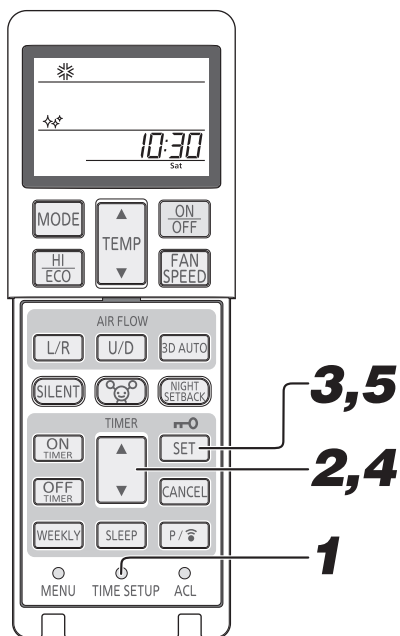

1 Нажмите переключатель **TIME SET UP**.
Нажмите концом шариковой ручки или подобным предметом. Поле отображения дня недели мигает, что является индикацией режима установки дня недели.

2 Нажмите кнопку **“▲ или ▼ (TIMER)” (“▲ или ▼ (таймер))**.
(Установка Sat (суббота))

3 Нажмите кнопку **SET (установить)**.
Показания дня недели перестают мигать и отображаются постоянно, что указывает на окончание установки дня недели, после этого начинает мигать поле отображения времени. Обязательно нажмите кнопку в течение 60 секунд после выполнения последней операции на шаге 2, иначе выбранный день недели не будет установлен.

4 Нажмите кнопку **“▲ или ▼ (TIMER)” (“▲ или ▼ (таймер))**.
(Установите на 10:30)

5 Нажмите кнопку **SET (установить)**.
Показания времени перестают мигать и отображаются постоянно, что означает окончание установки. Во время шага 4 обязательно нажмите кнопку в течение 60 секунд после последней операции, иначе время не будет установлено.

ПРИМЕЧАНИЕ

- Таймер устанавливается на основании текущего времени, поэтому, пожалуйста, установите его правильно.
- При установке текущего времени данные пульта дистанционного управления переустанавливаются.
- После замены батареи в пульте дистанционного управления или нажатия переключателя ACL (общий сброс) происходит сброс пульта управления в исходное состояние. Поскольку в исходном состоянии программа функции недельный таймер не задана, задайте программу согласно инструкциям.

Режим работы AUTO (автоматический)

- Режим работы выбирается автоматически (COOL, HEAT) в зависимости от температуры в помещении в момент включения кондиционера.

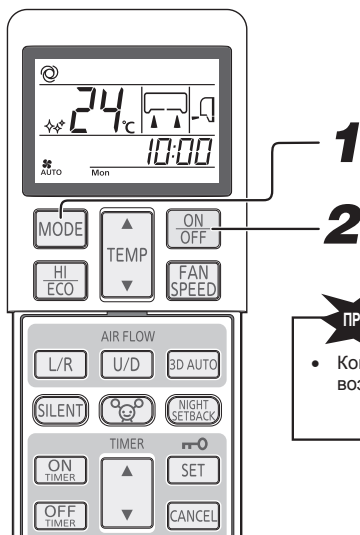

1 Нажмите кнопку **MODE**.
Режим изменяется каждый раз при нажатии этой клавиши.

2 Нажмите кнопку **ON/OFF**.

Для остановки: Нажмите кнопку **ON/OFF**.

ПРИМЕЧАНИЕ

- Кондиционер работает, но воздух не дует. ➔ Стр. 304

- Если вы не хотите пользоваться программой AUTO (автоматический режим работы), поменяйте ее на COOL (охлаждение), HEAT (отопление) или FAN (вентиляция). ➔ Стр. 287

- Операция регулирования направления воздушного потока. ➔ Стр. 288

Регулирование температуры в режиме AUTO

- В режиме AUTO для режимов отопления и охлаждения по умолчанию предварительно установлена температура 24 °С. Однако ее можно отрегулировать (минимум 18 °С, максимум 30 °С) с помощью кнопок ▲ и ▼.

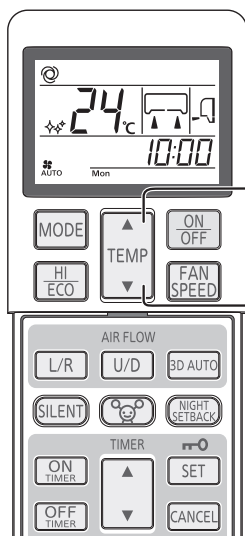

1 Нажмите кнопку “▲ или ▼ (TIMER)” (“▲ или ▼ (таймер)”).

Когда немного прохладно

Нажимайте кнопку ▲

- При каждом нажатии кнопки ▲, выполняется переключение в следующем порядке 18 → 19 → 23 → 24 → 25 → 30.

Когда отображается 30, индикатор не изменится, даже если была нажата кнопка ▲.

Когда немного жарко

Нажимайте кнопку ▼

- При каждом нажатии кнопки ▼, выполняется переключение в следующем порядке 30 → 29 → 25 → 24 → 23 → 18.

Когда отображается 18, индикатор не изменится, даже если была нажата кнопка ▼.

FAN SPEED (регулирование скорости вентилятора)

- Установку FAN SPEED (скорость вентилятор) можно выполнять без использования режима DRY (высушивание).

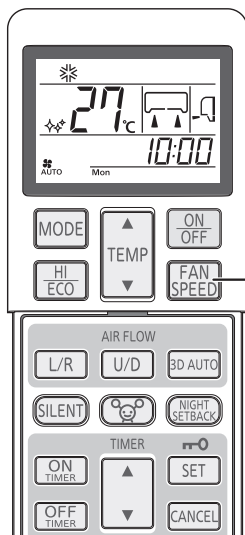

1 Нажмите кнопку FAN SPEED.

Каждый раз при нажатии этой кнопки выполнятся изменение скорости вентилятора.

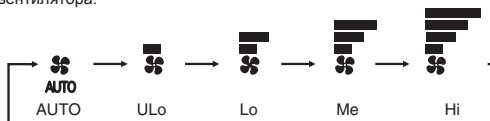

Выбранная Вами рабочая мощность	FAN SPEED
Задается микрокомпьютером автоматически	AUTO
Бесшумный режим	ULo
Работа в режиме энергосбережения	Lo
Обычная работа	Me
Работа на большой мощности	Hi

ПРИМЕЧАНИЕ

- При изменении установки FAN SPEED (скорость вентилятор) с Hi (высокая) на Lo (низкая) или ULo (сверхнизкая) может быть слышен шум хладагента.

Работа в режимах COOL (охлаждение) /HEAT (отопление) /DRY (высушивание) /FAN (вентиляция)

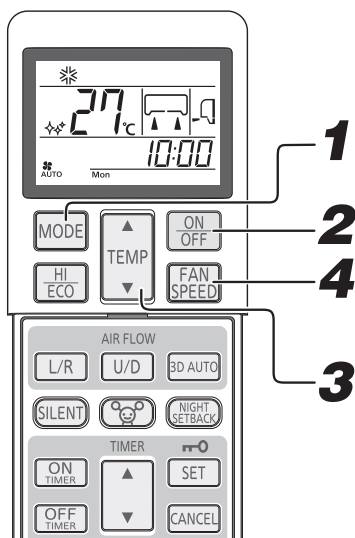

Операция регулирования направления воздушного потока. Стр. 288

ПРИМЕЧАНИЕ

- Начинается обогрев, но воздух не дует. Стр. 304
- Режим работы также можно установить или изменить, когда кондиционер не работает.

1 Нажмите кнопку MODE.

Установите требуемый режим.

* (COOL), ☀ (HEAT), ∅ (DRY), ⚡ (FAN)

2 Нажмите кнопку ON/OFF.

3 Нажмите кнопку TEMP.

Для установки желаемой температуры воспользуйтесь кнопками ▲ и ▼. Рекомендация

COOL	HEAT	DRY	FAN
26 °C - 28 °C	22 °C - 24 °C	24 °C - 26 °C	—

4 Нажмите кнопку FAN SPEED.

Установите желаемую скорость вентилятора.

Скорость вентилятора нельзя регулировать в режиме осушения.

Для остановки: Нажмите кнопку ON/OFF.

Диапазон рабочих температур кондиционера

- Используйте в пределах следующего диапазона эксплуатации. Использование вне пределов этого диапазона может быть причиной приведения в действие защитных механизмов, которые предотвратят работу прибора.

	Работа в режиме COOL (охлаждение)	Работа в режиме HEAT (отопление)
Внешняя температура	Приблизительно от -15 до 46°C	Приблизительно от -20 до 24 °C
Внутренняя температура	Приблизительно от 18 до 32°C	Приблизительно от 10 до 30°C
Влажность внутри помещения	Ниже примерно 80% Долговременное использование прибора при уровне влажности, превышающем 80%, может повлечь образование конденсации на поверхности внутреннего блока, что приведет к капанию влаги.	—

Характеристики режима отопления HEAT

Механизм и мощность режима отопления HEAT

- Устройство втягивает тепло из холодного уличного воздуха, перекачивает его внутрь помещения и обогревает помещение. При понижении уличной температуры, отопительная мощность системы теплового насоса снижается.
- После включения кондиционера и до подачи горячего воздуха может пройти некоторое время.
- При значительном снижении уличной температуры рекомендуется воспользоваться дополнительным источником отопления.

Размораживание

При понижении уличной температуры и повышении уровня влажности возможно замораживание теплообменника в наружном блоке, что препятствует эффективной работе режима отопления.

В этом случае включается функция автоматического размораживания, и во время размораживания отопление приостанавливается на 5 - 15 минут.

- Во время размораживания останавливаются вентиляторы как на внутреннем, так и на наружном приборах, и лампочка RUN медленно мигает (1,5 секунд ON; 0,5 секунд OFF).
- Во время размораживания возможен небольшой выход пара из наружного прибора. Это происходит с целью оптимизации процесса размораживания и не является дефектом.
- Работа в режиме отопления HEAT возобновляется сразу после окончания размораживания.

Регулирование направления воздушного потока

- Направления вверх/вниз могут быть установлены с помощью кнопки AIR FLOW U/D (ВВЕРХ/ВНИЗ) на пульте дистанционного управления. При каждом нажатии этой кнопки режим изменяется в следующем порядке: Включите режим AIR FLOW (UP/DOWN) (воздушный поток (вверх/вниз)).

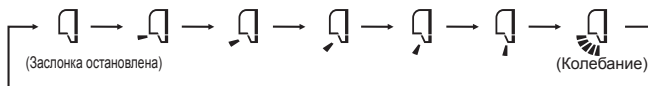

- Направления влево/вправо могут быть установлены с помощью кнопки AIR FLOW L/R (ВПРАВО/ВЛЕВО) на пульте дистанционного управления. При каждом нажатии этой кнопки режим изменяется в следующем порядке: Включите режим AIR FLOW (LEFT/RIGHT) (воздушный поток (влево/вправо)).

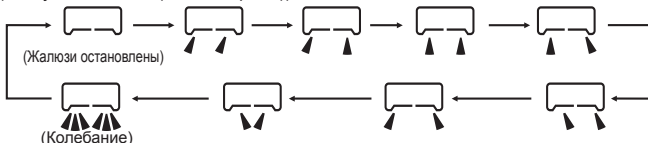

ПРИМЕЧАНИЕ

- Действительное положение заслонки и жалюзи может отличаться от отображаемого на дисплее.

ПРИМЕЧАНИЕ КАСАТЕЛЬНО РЕЖИМА ОТОПЛЕНИЯ

- Во время начала обогрева для предотвращения обдува холодным воздухом заслонки и жалюзи фиксируются в горизонтальном / центральном положении. Они возвращаются в установленное положение после начала подачи теплого воздуха.
- Если компрессор останавливается после достижения заданной температуры помещения, или если выполняется размораживание, заслонка и жалюзи займут горизонтальное/центральное положение.
- При указанных выше условиях направление потока воздуха изменить нельзя. Поменяйте направление воздушного потока после того, как в помещение начнет поступать теплый воздух, а заслонка/жалюзи перейдет в заданное положение.

Работа заслонки “По памяти” (Заслонка или жалюзи остановлены)

После однократного нажатия кнопки AIR FLOW (U/D или L/R), если перемещаются жалюзи или заслонка, они перестают качаться и останавливаются в текущем положении. Поскольку этот угол записывается в память микрокомпьютера, заслонка или жалюзи будут автоматически устанавливаться на этот угол при следующем запуске.

⚠ ПРЕДУПРЕЖДЕНИЕ

- Избегайте прямого и длительного воздействия воздушного потока кондиционера на тело или предмет.

⚠ ОСТОРОЖНО

- При работе в режимах COOL (охлаждение) и DRY (высушивание) не устанавливайте направление воздушного потока в положение “вниз” на долгое время. В противном случае, возможно образование конденсации на выходной решетке и капание влаги. В этом случае возможно образование конденсации на выдувной решетке и капание влаги.
- Не пытайтесь вручную отрегулировать положение заслонки или жалюзи, так как это может привести к изменению установленного угла выхода воздуха или к неполному закрытию заслонки или жалюзи.

- Рекомендуемый угол заслонки при остановке

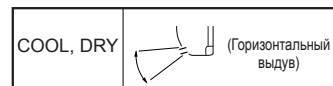
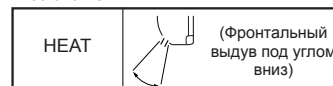

Работа в режиме 3D AUTO (автоматический объемный режим)

- Скорость вентилятора и направление воздушного потока контролируются автоматически, позволяя эффективно кондиционировать воздух во всей комнате.

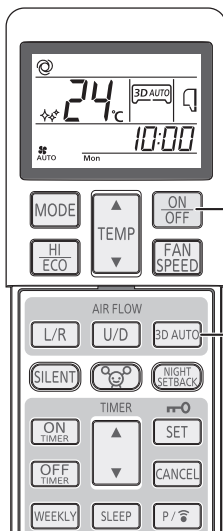

1

Нажмите кнопку ВКЛ/ВЫКЛ.

2

Нажмите кнопку 3D AUTO.

Каждый раз при нажатии кнопки 3D AUTO (автоматический 3D), индикация на дисплее переключается в следующем порядке:

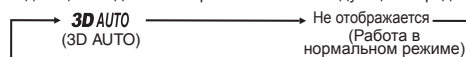

Операция отмены

Нажмите кнопку 3D AUTO (автоматический 3D), чтобы индикация 3D AUTO (автоматический 3D) исчезла.

ПРИМЕЧАНИЕ

- При переключении режима работы выполняется отключение функции 3D AUTO (автоматический 3D).
- При отмене автоматического объемного режима (3D AUTO) направление воздушного потока меняется на установленный перед этим режим.
- Функция 3D AUTO (автоматический 3D) может использоваться только в режимах AUTO (автоматический), COOL (охлаждение) или HEAT (отопление).

Работа таймера SLEEP TIMER (таймер спящего режима)

- Устройство останавливается автоматически по истечении заданного времени.
Во избежание слишком большого охлаждения или нагрева заданная температура автоматически регулируется в зависимости от истекшего времени. Стр. 291

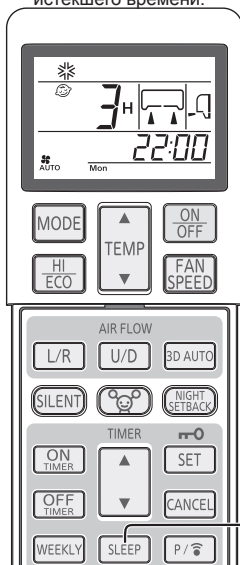

Изменение заданного времени

Установите новое время с помощью кнопки SLEEP.

Отмена

Нажмите кнопку CANCEL (отмена), чтобы индикация SLEEP (спящий режим) исчезла.

1

Нажмите кнопку SLEEP.

- Если кнопка была нажата, пока устройство выключено
Работа таймера SLEEP TIMER (ТАЙМЕР SNA) начинается с использованием предыдущих рабочих настроек, и кондиционер выключается по истечении заданного времени.

- Если кнопка была нажата во время работы устройства.
Кондиционер выключается по истечении заданного времени.

При каждом нажатии этой кнопки индикация изменяется в следующем порядке:

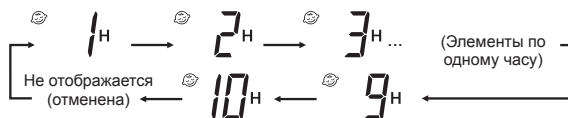

Пример: Нужно остановить устройство через 3 часов.

Установите **3h**

Загорится индикатор таймера (желтый).

- Устройство автоматически остановится после истечения заданного периода времени.

ПРИМЕЧАНИЕ

- Спящий режим (SLEEP) не будет работать во время проведения операции удаления аллергенов (ALLERGEN CLEAR).
- Таймер SLEEP TIMER (таймер спящего режима) не может быть установлен одновременно с таймером OFF TIMER (таймер выключения).

Работа таймера OFF TIMER (таймер выключения)

- Устройство автоматически остановится при наступлении заданного времени.
Если кондиционер выключен, начните с шага 1. Если кондиционер включен, начните с шага 2.
Пример: Нужно остановить устройство в 22:30.

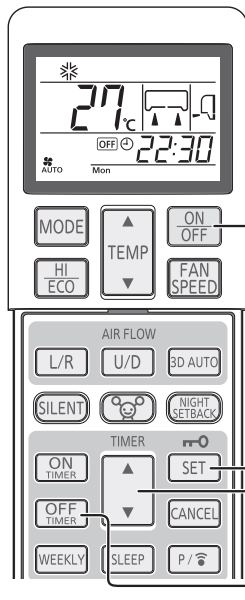

Изменение заданного времени

Установите новое значение времени, используя кнопку OFF TIMER.

Отмена

Нажмите кнопку CANCEL (отмена) для отключения таймера.

1

Нажмите на кнопку ON/OFF.

2

Нажмите на кнопку OFF TIMER.

Мигает индикатор выключения таймера (OFF).

3

Нажмите кнопку “▲ или ▼ (TIMER)” (“▲ или ▼ (таймер)”).
При каждом нажатии этой кнопки ▲ индикация меняется в следующей последовательности:

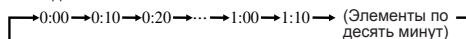

При каждом нажатии этой кнопки ▼ индикация меняется в следующей последовательности:

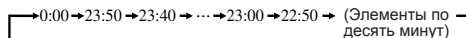

Установите 22:30.

4

Нажмите кнопку SET (установить).

Показания дисплея перестают мигать и отображаются постоянно, что означает окончание установки.
Загорается лампочка таймера (желтая).

ПРИМЕЧАНИЕ

- Прибор остановится по истечении заданного периода времени.
- Во время шага 3 обязательно нажмите кнопку в течение 60 секунд после последней операции, иначе настройка не будет задана.
- Во время работы таймера OFF TIMER (таймер выключения) текущее время не отображается.
- Таймер выключения (OFF TIMER) не будет работать во время проведения операции удаления аллергенов (ALLERGEN CLEAR).
- В отличие от работы таймера SLEEP TIMER (таймер спящего режима), во время работы таймера OFF TIMER (таймер выключения) автоматическая регулировка температуры не выполняется.

Работа таймера ON TIMER (таймер включения)

- Операция начинается за 5-60 минут до заданного времени, чтобы температура в помещении в назначенное время достигла установленного значения. Стр. 291
- Операция таймера включения (ON) может начаться независимо от того, работает кондиционер или нет.

Пример: Если предпочтительная комнатная температура должна быть достигнута к 8.00.

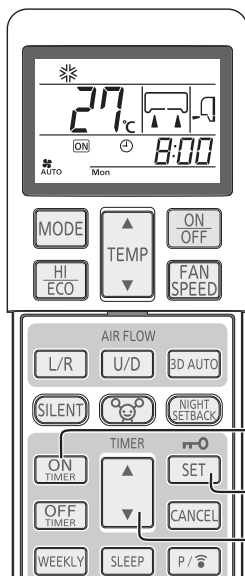

1

Нажмите на кнопку ON TIMER.

Мигает индикатор включения таймера

2

Нажмите кнопку “▲ или ▼ (TIMER)” (“▲ или ▼ (таймер)).

При каждом нажатии этой кнопки ▲ индикация меняется в следующей последовательности:

→0:00 →0:10 →0:20 →... →1:00 →1:10 → (Элементы по десять минут)

При каждом нажатии этой кнопки ▼ индикация меняется в следующей последовательности:

→0:00 →23:50 →23:40 →... →23:00 →22:50 → (Элементы по десять минут)

Установите 8:00.

3

Нажмите кнопку SET (установить).

Показания дисплея перестают мигать и отображаются постоянно, что означает окончание установки.

Загорается лампочка таймера (желтая).

Если установка таймера ON TIMER (таймер включения) выполняется во время работы кондиционера, работа кондиционера прекращается.

ПРИМЕЧАНИЕ

- Работа начнется за 5 - 60 минут до установленного времени.
- Индикатор таймера (желтый) погаснет в указанное время.
- Во время шага 2 обязательно нажмите кнопку в течение 60 секунд после последней операции, иначе настройка не будет задана.
- Во время работы таймера ON TIMER (таймер включения) текущее время не отображается.
- Таймер включения (ON TIMER) не будет работать во время проведения операции удаления аллергенов (ALLERGEN CLEAR).
- Если кнопка ON/OFF (ВКЛ./ВЫКЛ.) нажимается после установки таймера ON TIMER (ТАЙМЕРА ВКЛЮЧЕНИЯ), настройка отменяется.

Изменение установленного времени

Установите новое время, используя кнопку ON TIMER.

Отмена

Нажмите кнопку CANCEL (отмена), чтобы отключить отображение таймера.

Одновременное использование таймеров SLEEP TIMER (таймер спящего режима) и таймера ON TIMER (таймер включения)

- Это совместное использование таймеров SLEEP TIMER (ТАЙМЕР СПЯЩЕГО РЕЖИМА) и ON TIMER (ТАЙМЕР ВКЛЮЧЕНИЯ).

Пример: Если необходимо остановить устройство через 3 часа, а затем снова включить его, чтобы достичь заданной температуры в 8:00.

1

Настройка таймера SLEEP TIMER (таймер спящего режима)

Выполните установку в соответствии с процедурой на стр. 289.

Установите 3H

2

Установка таймера включения (ON)

Выполните настройку в соответствии с инструкциями по настройке таймера ON TIMER (таймер включения).

Установите 8:00

Установка отображения индикатора таймера (желтый) этого устройства выполнена.



- После завершения времени таймера SLEEP TIMER (таймер спящего режима), устройство будет выключено, чтобы включиться вновь за 5-60 минут до заданного времени таймера ON TIMER (таймер включения).
- При достижении времени таймера ON TIMER (таймер включения) индикатор таймера выключается.

Изменение установленного времени

Установите новое время с помощью кнопки SLEEP или кнопки таймера включения (ON).

Отмена

Нажмите кнопку CANCEL (отмена) для отключения таймера.

Работа таймеров ON TIMER + OFF TIMER (таймер включения + таймер выключения)

■ Это совместное использование таймеров ON TIMER (таймер включения) и OFF TIMER (таймер выключения).

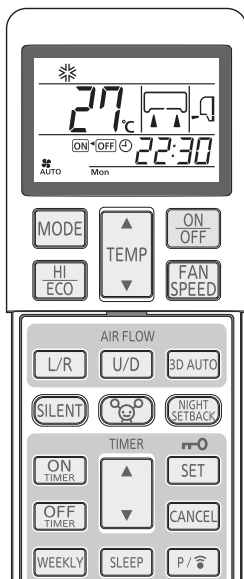

Пример: Установленное время – 21.00. Кондиционер работает.

Если необходимо остановить устройство в 22:30 часа, а затем снова включить его, чтобы достичь заданной температуры в 8:00.

1 Установка режима работы OFF TIMER.

Установите в соответствии с инструкциями на странице 289.

Установите на **OFF** 22:30

2 Установка режима работы ON TIMER.

Установите в соответствии с инструкциями на странице 290.

Установите на **ON** 8:00

После завершения установок на устройстве загорится лампочка таймера (желтая).

■ Установленное время отображается на пульте дистанционного управления. Индикация на дисплее меняется в зависимости от состояния и режима работы.

• Кондиционер останавливается.

ON → **OFF** ⬇️ Сначала кондиционер начинает работать в режиме ON TIMER (ТАЙМЕР ВКЛ.). Затем кондиционер перестает работать в режиме OFF TIMER (ТАЙМЕР ВЫКЛ.).

• Кондиционер работает.

ON ← **OFF** ⬇️ Сначала кондиционер перестает работать в режиме OFF TIMER (ТАЙМЕР ВЫКЛ.). Затем кондиционер начинает работать в режиме ON TIMER (ТАЙМЕР ВКЛ.).

Изменение установленного времени:

Задайте новое время, используя кнопки OFF TIMER или ON TIMER.

Отмена

Чтобы отключить дисплей таймера, нажмите кнопку CANCEL (ОТМЕНА) или кнопку ON/OFF (ВКЛ./ВЫКЛ.).

ПРИМЕЧАНИЕ

- Таймер можно установить только для следующих 24 часов.

Комфортный запуск

При работе таймера ON TIMER (таймер включения) кондиционер начинает работать немного раньше, чтобы к моменту времени включения температура в помещении достигла оптимальной. Это называется "комфортным запуском".

• Механизм

Температура в помещении проверяется за 60 минут до времени включения. В зависимости от температуры в тот момент, кондиционер включается за 5 - 60 минут до момента включения (ON) таймера.

- Функция комфорта работает также в режимах COOL (охлаждение) и HEAT (отопление) (включая автоматический режим AUTO). Данная функция не работает в режимах DRY.

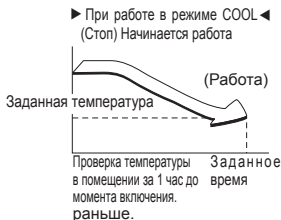

Таймер SLEEP TIMER (таймер спящего режима)

Когда выбран таймер SLEEP TIMER (таймер спящего режима), через некоторое время заданная температура автоматически регулируется, чтобы в помещении не было слишком холодно при охлаждении или слишком тепло при обогреве.

▶ Работа в режиме COOL ◀ ▶ Работа в режиме HEAT ◀

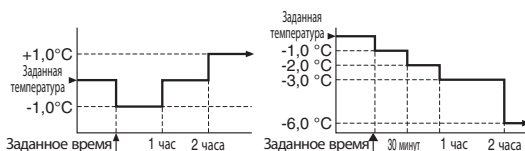

Работа режима ALLERGEN CLEAR (удаление аллергенов)

■ Энергия энзимов используется для снижения количества аллергенов, накапливающихся на фильтре, противостоящем их распространению.

1 Нажмите кнопку ALLERGEN CLEAR.

Для выключения: Нажмите кнопку ON/OFF или ALLERGEN CLEAR.

ПРИМЕЧАНИЕ

- Так как температура в помещении может немного меняться, рекомендуется, чтобы эта функция использовалась, когда в помещении никого нет. (Операция завершится автоматически через 90 минут).
- Во время операции удаления аллергенов (ALLERGEN CLEAR) нельзя выполнять установку температуры, скорости вращения вентилятора и направления воздушного потока.
- При использовании мультисистемы SCM функция ALLERGEN CLEAR (удаление аллергенов) не действует.
- При использовании мультисистемы SCM, если вы по ошибке нажмете кнопку ALLERGEN CLEAR (удаление аллергенов), внутренний блок, который получает такую команду, останавливается.

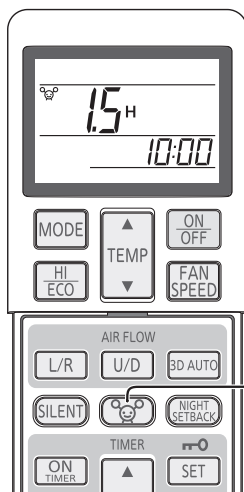

Работа таймера недельный таймер

■ Для каждого дня недели можно задать до 4 программ таймера (ON TIMER / OFF TIMER (таймер включения / таймер выключения)). На всю неделю можно задать до 28 программ. После выбора установок таймер будет срабатывать в соответствии с одними и теми же программами еженедельно, пока функция недельный таймер не будет отключена.

Пример (в сезон, когда требуется охлаждение)

 : Установка недельный таймер

 : Установка ВРУЧНУЮ

	6:00	8:00	10:00	12:00	14:00	16:00	18:00	20:00	22:00
Mon	Программа 1 Вкл. 6:00	Программа 2 вкл. 8:30					Программа 3 Вкл. 17:00		Программа 4 Выкл. 22:00
	Охлаждение 27°C Вентилятор: AUTO						Охлаждение 28°C Вентилятор: Lo		
Tue	Программа 1 Вкл. 5:30	Изменить настройки	Программа 2 Выкл. 12:00	Вкл.			Программа 3 Вкл. 17:00		Программа 4 Выкл. 22:00
	Охлаждение 27°C Вентилятор: AUTO		AUTO 27°C Вентилятор: Me		Осушение 26°C		Охлаждение 28°C Вентилятор: Lo		
Wed ~ Fri		Программа 1 вкл. 10:00	Вкл.		Программа 2 Выкл. 14:00		Программа 3 Вкл. 18:00		Программа 4 Выкл. 22:00
		Охлаждение 28°C Вентилятор: ULo		осушение 25°C			Охлаждение 28°C Вентилятор: ULo		
Sat		Программа 1 Вкл. 7:30	Изменить настройки	Программа 2, 3 Нет установки		Изменить настройки		Программа 4 Выкл. 22:00	
		Охлаждение 26°C Вентилятор: Hi		Охлаждение 25°C Вентилятор: Hi		Охлаждение 28°C Вентилятор: ULo			
Sun		Программа 2 Вкл. 7:30	Выкл.	Программа 1 вкл. 12:00			Программа 3 Вкл. 19:00		Программа 4 Выкл. 22:00
		Охлаждение 28°C Вентилятор: Hi		Охлаждение 26°C Вентилятор: Hi			Охлаждение 27°C Вентилятор: ULo		

Установка недельный таймер ON/OFF (вкл./выкл.)

■ Функция недельный таймер включается/выключается кнопкой WEEKLY (недельный).

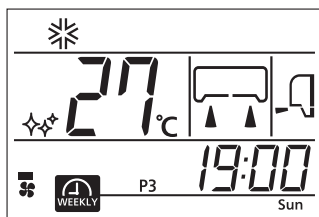

1

Нажмите кнопку WEEKLY (недельный).

Функция недельный таймер начинает действовать. Каждый раз при нажатии кнопки WEEKLY (недельный), индикация на дисплее переключается в следующем порядке:



Когда включена функция недельный таймер, загорается (желтый) индикатор таймера на кондиционере.

После замены батареи в пульте дистанционного управления или нажатия переключателя ACL (общий сброс) происходит сброс пульта управления в исходное состояние. Поскольку в исходном состоянии программа функции недельный таймер не задана, задайте программу согласно инструкциям.

ПРИМЕЧАНИЕ

- Функция недельный таймер включается/выключается независимо от того, работает ли кондиционер или нет.
- Таймер ON TIMER (таймер включения) функции недельный таймер действует независимо от того, работает ли кондиционер или нет.

Когда наступает установленное время ON TIMER (таймер включения), пульт дистанционного управления выполняет те или иные действия в соответствии с заданными установками. Индикация на пульте дистанционного управления также переключается в соответствии с заданными установками. После срабатывания таймера ON TIMER (таймер включения) функции недельный таймер установки можно менять с пульта дистанционного управления.

Для таймера ON TIMER (таймер включения) можно задать следующие установки.

Режим работы, скорость вентилятора, направление потоков воздуха, ECO (экономия), 3D AUTO (автоматический 3D), NIGHT SETBACK (понижение температуры на ночь), SILENT (тихий режим). С помощью недельный таймера ON TIMER (таймер включения) нельзя задействовать функцию комфортного запуска.

- Таймер OFF TIMER (таймер выключения) функции недельный таймер действует, только когда работает кондиционер. При достижении времени, заданного для таймера OFF TIMER (таймер выключения), кондиционер останавливается.

- Когда для текущего дня (дня недели) выбрано несколько номеров программ, их выполнение начинается с той, для которой задано самое раннее время.

- Когда работают несколько таймеров (ON TIMER (таймер включения), OFF TIMER (таймер выключения) и SLEEP TIMER (таймер спящего режима)), функция недельный таймер не действует даже при достижении времени, заданное таймерами ON TIMER (таймер включения) или OFF TIMER (таймер выключения). Функция недельный таймер начинает действовать после прекращения работы нескольких таймеров.

- Таймеры ON TIMER (таймер включения) или OFF TIMER (таймер выключения) нельзя установить на одно и то же время в один и тот же день.

- Если установка таймера WEEKLY TIMER (НЕДЕЛЬНЫЙ ТАЙМЕР) не отправлена прибору, индикатор TIMER (ТАЙМЕРА) не включается, даже если нажата кнопка WEEKLY (НЕДЕЛЬНЫЙ) и на пульте дистанционного управления отображается .

Режим настройки <Индивидуальные установки>

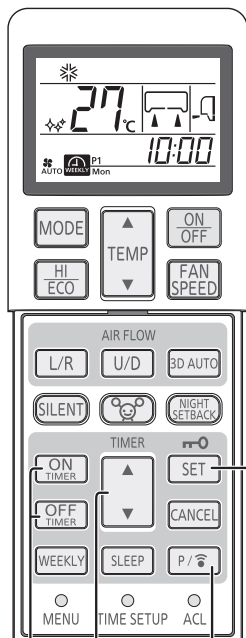

6

2,4

1

3,5

Задавайте настройки после установки текущего дня недели и времени.

1

Нажмите кнопку PROGRAM (программа)



Мигает и индикация текущего дня недели.

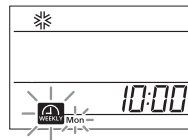

2

Нажмите кнопку “▲ или ▼ (TIMER)” (“▲ или ▼ (таймер)).

Выберите день недели, для которого нужно выполнить резервирование.

При каждом нажатии этой кнопки ▲ индикация меняется в следующей последовательности:

→ Mon → Tue → Wed → ... → Sun → Отображение всех дней недели

При каждом нажатии этой кнопки ▼ индикация меняется в следующей последовательности:

→ Mon → Отображение всех дней недели → Sun → Sat → ... → Tue



3

Нажмите кнопку SET (установить).

Определяется день недели, и мигает номер программы.

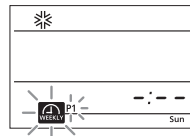

4

Нажмите кнопку “▲ или ▼ (TIMER)” (“▲ или ▼ (таймер)).

Выберите номер программы.

При каждом нажатии этой кнопки ▲ индикация меняется в следующей последовательности:

→ P1 → P2 → P3 → P4

При каждом нажатии этой кнопки ▼ индикация меняется в следующей последовательности:

→ P1 → P4 → P3 → P2

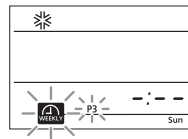

5

Нажмите кнопку SET (установить).

Когда не задано никаких установок (ON TIMER (таймер включения) или OFF TIMER (таймер выключения)), индикаторы таймеров и мигают одновременно.

Когда установки (ON TIMER (таймер включения) или OFF TIMER (таймер выключения)) заданы, мигает индикатор таймера или .

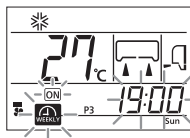
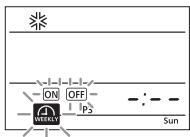

6

Нажмите кнопку ON TIMER или OFF TIMER.

Определен таймер ON TIMER (таймер включения) или OFF TIMER (таймер выключения) и индикация времени мигает.

Выбран таймер ON TIMER (таймер включения)

Выбран таймер OFF TIMER (таймер выключения)

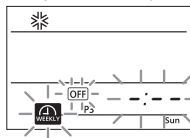
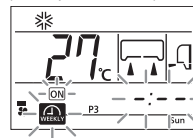

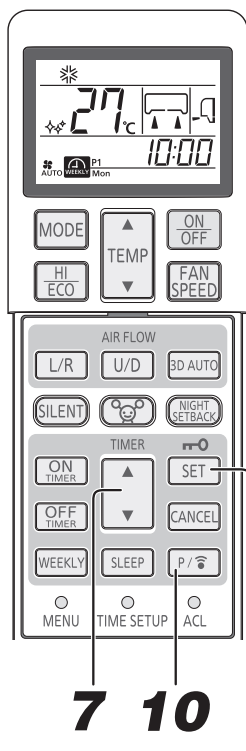

7 10

8,9,10

7 Нажмите кнопку “▲ или ▼ (TIMER)” (“▲ или ▼ (таймер)).

Установите время.

При каждой нажатии этой кнопки ▲ индикация меняется в следующей последовательности:

→ 0:00 → 0:10 → 0:20 → … → 1:00 → 1:10 → (Элементы по десять минут)

При каждом нажатии этой кнопки ▼ индикация меняется в следующей последовательности:

→ 0:00 → 23:50 → 23:40 → … → 23:00 → 22:50 → (Элементы по десять минут)

Если выбран ON TIMER (таймер включения), перейдите к шагу 8.

Если выбран OFF TIMER (таймер выключения), перейдите к шагу 9.



8 Задайте установки требуемых операций.

Когда выбран таймер ON TIMER (таймер включения), можно изменять режим работы, скорость вентилятора и направления потока и задавать функции ECO (экономия), SILENT (тихий режим) или NIGHT SETBACK (понижение температуры).

9 Нажмите кнопку SET (установить).

Время задано и теперь мигает и .

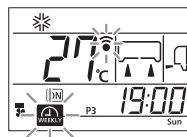

10 Кнопка PROGRAM (программа) или кнопка SET (установить).

Когда нажата кнопка PROGRAM (программа), настройки отправляются в кондиционер. Поскольку для передачи требуется 3 секунды, направьте пульт дистанционного управления на приемник сигнала от пульта дистанционного управления на внутреннем модуле в течение всего этого периода времени.

После приема установок, будет подан сигнал зуммера (пии, пии, пии).

Когда нажата кнопка SET (установить), выбор установок продолжается, начинается с шага 2.

Режим настройки <Общие установки>

- Задайте одинаковые установки для программы с одним и тем же номером на все дни недели. На шаге 2 в приведенных выше инструкциях выберите “all of the days of the week” (все дни недели). Когда для этого же самого номера программы имеются индивидуальные установки, они будут перезаписаны.

ПРИМЕЧАНИЕ

- Если в режиме настройки в течение 60 секунд не производится никаких действий, произведенные до сих пор изменения установок становятся недействительными и происходит выход из режима настроек. Индикация и все номера программ (P1, P2, P3 и P4) последовательно мигают в течение 10 секунд. (Это мигание может не наблюдаться, если происходит выход из режима настроек при настройке только одной программы.)
- После выбора установок в режиме настроек направьте пульт дистанционного управления на кондиционер и нажмите кнопку PROGRAM (программа). В этом случае убедитесь в том, что зуммер кондиционера подает тройной звуковой сигнал (пии, пии, пии). Если зуммер кондиционера не подает сигнала, снова перейдите в режим настроек, нажав кнопку PROGRAM (программа), и проверьте наличие сигнала зуммера.

Как отменить настройки <Индивидуальные настройки>

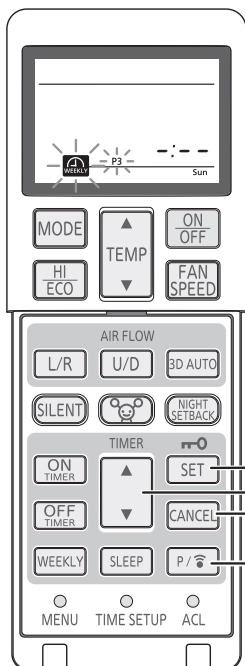

1

Нажмите кнопку PROGRAM (программа)

Мигает и индикация текущего дня недели.

2

Нажмите кнопку “▲ или ▼ (TIMER)” (“▲ или ▼ (таймер)).

Выберите день недели, для которого нужно выполнить отмену.

3

Нажмите кнопку SET (установить).

Определяется день недели, и мигает номер программы.

4

Нажмите кнопку “▲ или ▼ (TIMER)” (“▲ или ▼ (таймер)).

Выберите номер программы, для которого нужно выполнить отмену. При выполнении операции отмены не нажимайте кнопку SET (установить). Если нажать кнопку SET (установить), произойдет переключение в режим установки.

5

Нажмите кнопку CANCEL (отмена).

Установки для ON или OFF TIMER (таймер включения или выключения) отменяются, и в поле времени отображается --:--.

6

Нажмите кнопку PROGRAM (программа)

Когда нажата кнопка PROGRAM (программа), настройки отправляются в кондиционер.

После приема установок, будет подан сигнал зуммера (пии, пии, пии). Установки для каждой из программ отменяются. Выполните указанную выше операцию для каждой программы, которую нужно отменить.

Как отменить настройки <Общие настройки>

■ Если для программы с одним и тем же номером заданы одинаковые установки на все дни недели задана, можно выполнить удаление этих общих установок. На шаге 2 в приведенных выше инструкциях выберите “all of the days of the week” (все дни недели). Начиная с шага 3, процедура выполняется так же, как описано выше.

Если индивидуальные установки были изменены или удалены после выполнения общих установок, как описано на стр. 294, что вызвало различия между установками для разных дней недели, удаление общих настроек не допускается.

Режим подтверждения

Установки функции недельный таймер можно подтвердить.

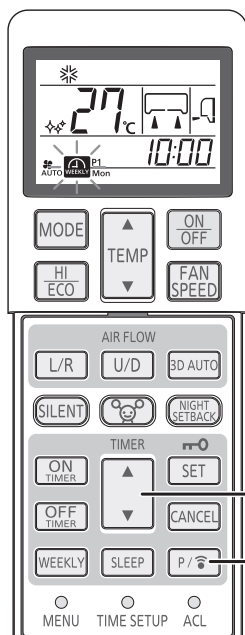

1

Нажмите кнопку PROGRAM (программа) и удерживайте ее не менее 3 секунд.

Мигает значок и отображаются установки.

2

Нажмите кнопку “▲ или ▼ (TIMER)” (“▲ или ▼ (таймер)).

Выберите день недели и номер программы, которые нужно подтвердить. Отображение начинается с текущего дня недели. Для программы без установок отображается --:--. Если режиме подтверждения будет нажата кнопка PROGRAM (программа), выполняется переход в режим настроек.

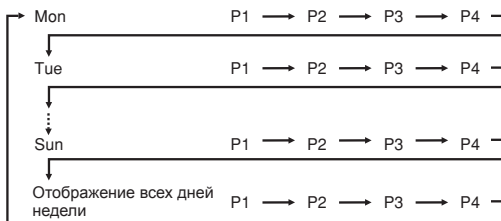

Операция отмены

Выйти из режима подтверждения можно, нажав кнопку ON/OFF (вкл./выкл.), CANCEL (отмена) или SET (установить).

ПРИМЕЧАНИЕ

Если в течение 60 секунд в режиме подтверждения не выполняются никакие действия, происходит выход из режима подтверждения.

Работа режимов HIGH POWER/ECO (повышенная мощность/экономия)

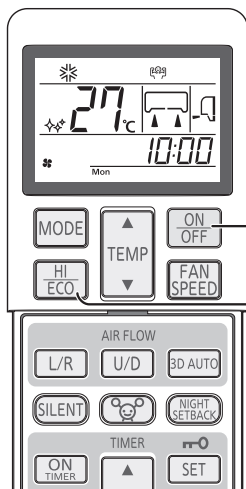

1

Нажмите кнопку ON/OFF.

2

Нажмите кнопку HI/ECO (повышенная мощность/экономия).

- Когда устройство работает в автоматическом режиме (AUTO), режиме охлаждения (COOL) или отопления (HEAT) При каждом нажатии кнопки HI/ECO (повышенная мощность/экономия) индикация меняется в следующей последовательности:



- В режиме работы DRY (осушение) или при использовании таймеров ON TIMER + OFF TIMER (таймер включения + таймер выключения) При каждом нажатии кнопки HI/ECO (повышенная мощность/экономия) индикация меняется в следующей последовательности:

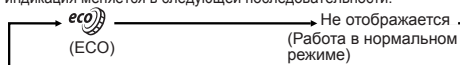

Работа с HIGH POWER (ВЫСОКОЙ МОЩНОСТЬЮ)

Нажатие кнопки HI/ECO повышает интенсивность работы и инициирует повышение эффективности охлаждения или обогрева в течение 15 минут. На пульте дистанционного управления отображается , а индикатор FAN SPEED (скорость вентилятора) исчезает.

ПРИМЕЧАНИЕ

- В режиме работы с высокой мощностью (HIGH POWER) температура в помещении не контролируется. Когда в комнате станет слишком холодно или жарко, снова нажмите кнопку HI/ECO (повышенная мощность/экономия) для отключения работы режима HIGH POWER (повышенная мощность).
- Режим HIGH POWER (повышенная мощность) недоступен при выполнении операции DRY (осушение) или при использовании таймеров ON TIMER + OFF TIMER (таймер включения + таймер выключения).
- Когда режим HIGH POWER (повышенная мощность) устанавливается после настройки таймера ON TIMER (таймер включения), работа в режиме HIGH POWER (повышенная мощность) начинается с установленного времени.
- После работы в режиме HIGH (высокая мощность) вы можете услышать звук перетекающего хладагента.
- После начала работы следующих операций режим HIGH POWER (повышенная мощность) будет отключен.
 - 1 Когда еще раз будет нажата кнопка HI/ECO. (Текущий режим работы изменится на ЭКОНОМНЫЙ)
 - 2 Когда будет изменен режим работы.
 - 3 Через 15 минут после начала работы с высокой мощностью.
 - 4 При нажатии кнопки 3D AUTO.
 - 5 После нажатия кнопки SILENT (тихий режим).
 - 6 После нажатия кнопки NIGHT SETBACK (понижение температуры на ночь).
- Не функционирует, если кондиционер отключен.

Работа в ECO (ЭКОНОМНОМ РЕЖИМЕ)

Нажатие кнопки HI/ECO активирует режим работы с пониженным потреблением энергии для предотвращения чрезмерного охлаждения или перегрева.

На дисплее пульта дистанционного управления отобразится индикатор .

Заданная температура будет изменена с учетом определенной датчиком движения интенсивности перемещения людей.

РЕЖИМ: работа в режиме AUTO (АВТОМАТИЧЕСКИЙ)



Низкая	При низкой интенсивности движения людей
Высокая	При высокой интенсивности движения людей
Отсутствует	При отсутствии людей в помещении

РЕЖИМ: работа в режиме COOL/HEAT/DRY (ОХЛАЖДЕНИЕ/ОБОГРЕВ/ОСУШЕНИЕ)



- При работе в режиме ECO (ЭКОНОМИЧНЫЙ) заданная температура автоматически регулируется, однако индикация температуры на дисплее пульта дистанционного управления не меняется.
- Датчик движения не регулирует температуру при использовании функций SLEEP TIMER (ТАЙМЕР СПЯЩЕГО РЕЖИМА), OFF TIMER (ТАЙМЕР ВЫКЛЮЧЕНИЯ), ON TIMER + OFF TIMER (ТАЙМЕР ВКЛЮЧЕНИЯ + ТАЙМЕР ВЫКЛЮЧЕНИЯ).

ПРИМЕЧАНИЕ

- Устройство перейдет в режим ECO (экономия) при следующем запуске, в случае если:
 - 1 Кондиционер остановлен с помощью кнопки ON/OFF (вкл/выкл) при работе режима ECO (экономия).
 - 2 Кондиционер остановлен таймерами SLEEP (таймер спящего режима) или OFF TIMER (таймер выключения) при работе режима ECO (экономия).
 - 3 Была завершена операция SELF CLEAN (самоочистка) или ALLERGEN CLEAR (удаление аллергенов).
- После начала работы следующих операций режим ECO (экономия) будет отключен.
 - 1 Когда еще раз будет нажата кнопка HI/ECO.
 - 2 Когда режим сушки (DRY) будет изменен на режим вентиляции (FAN).
 - 3 После нажатия кнопки NIGHT SETBACK (понижение температуры на ночь).
- Не функционирует, если кондиционер отключен.

Работа в режиме NIGHT SETBACK (понижение температуры на ночь)

- В холодное время года температуру в помещении можно поддерживать на комфортном уровне в отсутствие людей, ночью, и когда помещение не посещается. Кондиционер поддерживает постоянную температуру на уровне приблизительно 10°C.

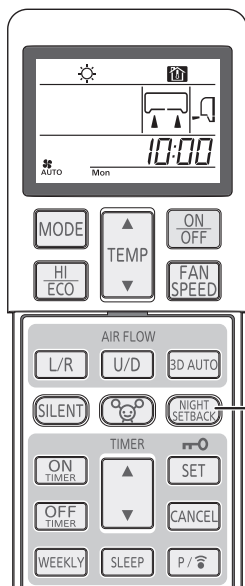

1 Нажмите кнопку NIGHT SETBACK (понижение температуры на ночь).

При каждом нажатии кнопки NIGHT SETBACK (понижение температуры на ночь) индикация меняется в следующей последовательности:

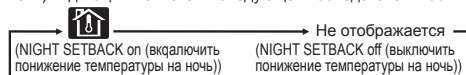

Операция отмены

Нажмите кнопку NIGHT SETBACK (понижение температуры на ночь) или кнопку MODE (режим), чтобы отключить индикацию функции NIGHT SETBACK (понижение температуры на ночь).

ПРИМЕЧАНИЕ

- В режиме NIGHT SETBACK (понижение температуры на ночь) кондиционер поддерживает температуру на уровне приблизительно 10°C.
- В режиме NIGHT SETBACK (понижение температуры на ночь) установка температуры недоступна.
- Поскольку температура в помещении может несколько меняться, рекомендуется использовать этот режим, когда в помещении никого нет.
- В режиме понижения температуры в ночное время (кнопка NIGHT SETBACK) настройка работы с HIGH POWER (ВЫСОКОЙ МОЩНОСТЬЮ) и в ECO (ЭКОНОМНОМ РЕЖИМЕ) невозможна.
- При нажатии в режиме NIGHT SETBACK (понижение температуры на ночь) кнопки NIGHT SETBACK (понижение температуры на ночь) выполняется переход в тот режим, который был установлен непосредственно перед включением режима NIGHT SETBACK (понижение температуры на ночь).

Работа в режиме SILENT (тихий режим)

- Когда выбран режим SILENT (тихий режим), устройство работает тише, поскольку снижается уровень шума от наружного модуля. Если кондиционер выключен, начните с шага 1. Если кондиционер включен, начните с шага 2.

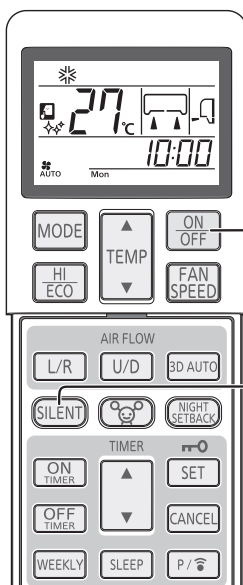

1 Нажмите кнопку ON/OFF.

2 Нажмите кнопку SILENT (тихий режим).

- Когда установлен режим работы AUTO (авто), COOL (охлаждение), HEAT (отопление) или NIGHT SETBACK (понижение температуры на ночь) При каждом нажатии кнопки SILENT (тихий режим) индикация меняется в следующей последовательности:

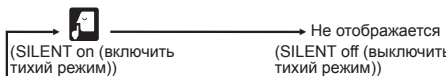

Операция отмены

Нажмите кнопку SILENT (тихий режим), чтобы индикация SILENT (тихий режим) исчезла.

ПРИМЕЧАНИЕ

- В режиме SILENT (тихий режим) максимальная производительность охлаждения и отопления снижается.
- Функция SILENT (тихий режим) нельзя задействовать в режиме DRY (осушение) и FAN (вентилятор).
- В следующих случаях кондиционер возобновляет работу в режиме SILENT (ТИХИЙ) при его включении.
 - Когда кондиционер работал в режиме SILENT (тихий режим) и был остановлен кнопкой ON/OFF (вкл./выкл.).
 - Когда кондиционер работал в режиме SILENT (тихий режим) и был остановлен при переходе в режим SLEEP (спящий режим или при срабатывании таймера OFF TIMER (таймер выключения)).
 - Была завершена операция SELF CLEAN (самоочистка) или ALLERGEN CLEAR (удаление аллергенов).
- Не функционирует, если кондиционер отключен.
- Уровень шума наружного модуля в некоторых условиях может не уменьшаться.
- При использовании мультисистемы SCM режим SILENT (тихий режим) не действует.

Функция MENU (меню)

- Функция MENU (МЕНЮ) позволяет выбрать функции регулировки яркости, AUTO OFF (АВТОМАТИЧЕСКОЕ ОТКЛЮЧЕНИЕ), SELF CLEAN (САМООЧИСТКА), PRESET (ПРЕДУСТАНОВКА).

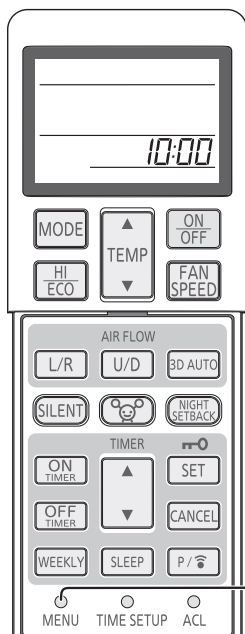

1

При каждом нажатии концом шариковой ручки или подобным предметом на переключатель MENU (меню) индикация меняется в следующей последовательности:

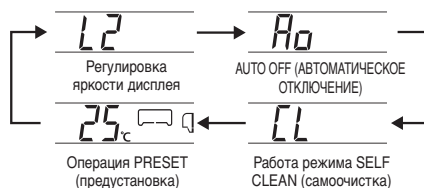

Регулировка яркости дисплея

- Эту функцию можно использовать при необходимости отрегулировать яркость дисплея прибора.

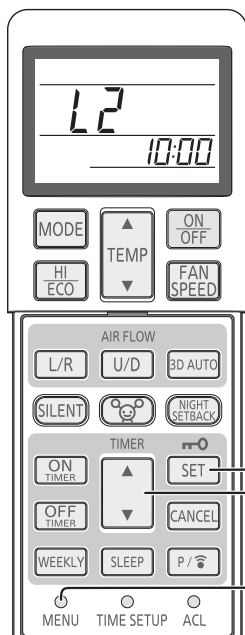

1

Выберите регулировку яркости дисплея, нажав на переключатель MENU (меню).

2

Выберите уровень яркости, нажав на кнопку “▲ или ▼ (TIMER)”:

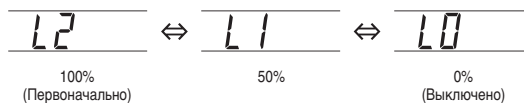

3

Нажмите кнопку SET (установить).

AUTO OFF (АВТОМАТИЧЕСКОЕ ОТКЛЮЧЕНИЕ)

- Чтобы предотвратить работу системы при отсутствии людей в помещении, кондиционер воздуха автоматически прекращает работу приблизительно 1 час (или 2 часа) после того, как датчик движения не обнаружит людей в помещении.

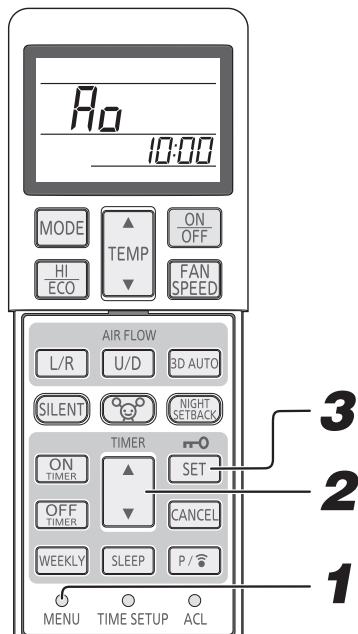

1 Выберите функцию AUTO OFF (АВТОМАТИЧЕСКОЕ ОТКЛЮЧЕНИЕ), нажимая переключатель MENU (МЕНЮ).

2 Выберите уровень функции AUTO OFF (АВТОМАТИЧЕСКОЕ ОТКЛЮЧЕНИЕ), нажимая кнопки “▲ или ▼ (TIMER) (ТАЙМЕР)”.

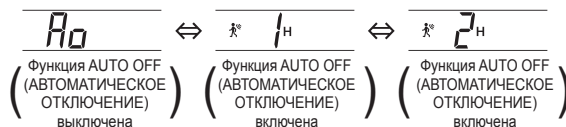

3 Нажмите кнопку SET (установить).

Настройки функции AUTO OFF (АВТОМАТИЧЕСКОЕ ОТКЛЮЧЕНИЕ)

1 H *	Прекращение работы через 1 час после того, как датчик движения не обнаружит людей в помещении.
2 H	Прекращение работы через 2 часа после того, как датчик движения не обнаружит людей в помещении.

* Значение по умолчанию

Операция отмены

В шаге 2 выберите выключение функции AUTO OFF (АВТОМАТИЧЕСКОЕ ОТКЛЮЧЕНИЕ) и нажмите кнопку SET (УСТАНОВИТЬ). Убедитесь, что индикатор функции AUTO OFF (АВТОМАТИЧЕСКОЕ ОТКЛЮЧЕНИЕ) погас.

ПРИМЕЧАНИЕ

- Кондиционер подаст звуковой сигнал “пии, пии, пии” и автоматически прекратит работу после того, как люди покинут помещение и истечет заданное время. (Режим ожидания)
Если датчик движения обнаружит человека в течение 12 часов после прекращения работы, работа кондиционера будет возобновлена с теми же настройками.
Если человек будет обнаружен по истечении 12 часов, работа кондиционера не будет возобновлена. (В режиме ожидания будет медленно мигать индикатор RUN (РАБОТА).)
- Функцию AUTO OFF (АВТОМАТИЧЕСКОЕ ОТКЛЮЧЕНИЕ) рекомендуется выключать, если в помещении находятся люди с минимальной подвижностью, например младенец или больной человек.
(Датчик движения может не определить наличия таких людей в помещении и остановит работу.)
- Функция AUTO OFF (АВТОМАТИЧЕСКОЕ ОТКЛЮЧЕНИЕ) выключена при использовании функций SLEEP TIMER (ТАЙМЕР СПЯЩЕГО РЕЖИМА), OFF TIMER (ТАЙМЕР ВЫКЛЮЧЕНИЯ), ON TIMER + OFF TIMER (ТАЙМЕР ВКЛЮЧЕНИЯ + ТАЙМЕР ВЫКЛЮЧЕНИЯ).
- Функция AUTO OFF (АВТОМАТИЧЕСКОЕ ОТКЛЮЧЕНИЕ) не будет задействована, если работа кондиционера будет запущена функцией ON TIMER (ТАЙМЕР ВКЛЮЧЕНИЯ) при отсутствии людей в помещении.
- Если после прекращения работы кондиционера функцией автоматического отключения пройдет 12 часов, работа кондиционера не будет возобновлена, даже если в помещении войдет человек. Однако на дисплее пульта дистанционного управления будет показана работа кондиционера.

Работа режима SELF CLEAN (самоочистка)

- Операция SELF CLEAN (самоочистка) должна быть выполнена после работы устройства в автоматическом режиме, режиме охлаждения (COOL) и сушки (DRY) для удаления влаги из внутреннего устройства, а также для предотвращения возникновения плесени и бактерий.

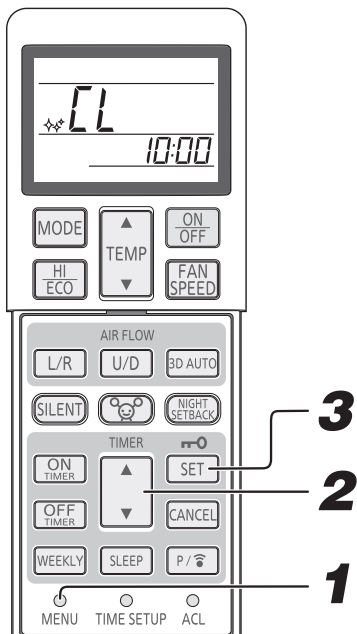

1 Выберите операцию SELF CLEAN (самоочистка), нажав на переключатель MENU (меню).

2 Выберите SELF CLEAN on (включить самоочистку), нажав на кнопку “▲ или ▼ (TIMER)” (“▲ или ▼ (таймер)”).

(SELF CLEAN (самоочистка) off (выключить самоочистку)) (SELF CLEAN (самоочистка) on (включить самоочистку))

3 Нажмите кнопку SET (установить).

ПРИМЕЧАНИЕ

- Через два часа кондиционер автоматически завершает операцию SELF CLEAN (самоочистка). Чтобы выключить кондиционер в данный момент, нажмите кнопку ON/OFF.
- Операция SELF CLEAN (самоочистка) невозможна после завершения работы режимов HEAT (отопление), FAN (вентиляция), OFF TIMER (таймер выключения), SLEEP (таймер спящего режима) и ALLERGEN CLEAR (удаление аллергенов).
- Во время операции SELF CLEAN (самоочистка) вентилятор внутреннего устройства работает около двух часов.
- Индикатор RUN горит во время выполнения операции SELF CLEAN (самоочистка).



- При нажатии кнопки SLEEP (спящий режим), кнопки ALLERGEN CLEAR (удаление аллергенов) или кнопки NIGHT SETBACK (понижение температуры на ночь) в режиме SELF CLEAN (самоочистка) происходит отмена операции SELF CLEAN (самоочистка) с переходом соответственно в режим SLEEP (спящий режим), ALLERGEN CLEAR (удаление аллергенов) или NIGHT SETBACK (понижение температуры на ночь).
- Эта функция не предназначена для удаления плесени, микробов или грязи, скопившихся на приборе.

Операция PRESET (предустановка)

- С помощью этой операции можно сохранить предпочтительную установку для работы в будущем.

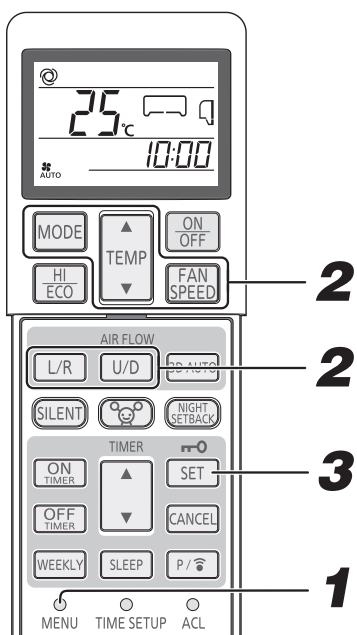

1 Выберите операцию PRESET (предустановка), нажав на переключатель MENU (меню).

2 Выберите предпочтительные установки OPERATION MODE, TEMPERATURE, FAN SPEED (скорость вентилятора) и направление AIR FLOW.

3 Нажмите кнопку SET (установить).

4 Когда кондиционер работает в режиме AUTO (авто), COOL (охлаждение), HEAT (отопление), DRY (осушение), FAN (вентиляция) или NIGHT SETBACK (понижение температуры на ночь), нажмите на кнопку MODE и удерживайте ее не менее 3 секунд. Начнется операция PRESET (предустановка).

ПРИМЕЧАНИЕ

- Если нажать на кнопку MODE для выбора операции PRESET (предустановка) в режиме 3D AUTO (автоматический 3D) или HIGH POWER (повышенная мощность), он будет отключен.
- Если нажать на кнопку MODE для выбора операции PRESET (предустановка) в режиме ECO (экономия), он сохранится.

Уход за прибором

Перед чисткой

Отключите источник питания.

- Не допускайте попадания воды на прибор.
- Не прикасайтесь к алюминиевым пластинам радиатора теплообменника.
- Устойчиво расположитесь на стремянке или другом неподвижном предмете во время удаления панель воздухоприемника и фильтра.

Запрещается использовать следующее:

- Горячая вода (40°C или выше) Она может вызвать деформацию прибора или его обесцвечивание.
- Бензин, растворитель, эфир или полировочные средства и т.д. Их использование может деформировать прибор или оставить на нем царапины.

Во время рабочего сезона

Чистка фильтра воздуха

1 Снимите фильтр воздуха

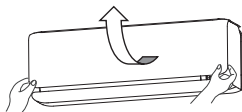

2 Чистка

Если фильтр сильно загрязнен, промойте его теплой водой (прибл. 30°C) и тщательно просушите.

⚠ ОСТОРОЖНО

- Запрещается промывать фильтр кипятком.
- Запрещается сушить фильтр над открытым огнем.
- Снимайте фильтр осторожно.

3 Установите фильтр воздуха на место

- Крепко удерживая фильтр с обеих сторон, как показано на рисунке справа, вставьте его до упора.
- Эксплуатация без воздушного фильтра приведет к загрязнению прибора и может стать причиной его повреждения.

Стандартная периодичность - один раз в две недели

- Потянув на себя, поднимите панель воздухоприемника.
- Осторожно возьмитесь за ручки по обеим сторонам, и, немного приподняв, снимите панель, потянув ее на себя.

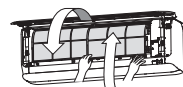

Чистка прибора

- Протирайте прибор мягкой, сухой тряпочкой или используйте пылесос.
- Если прибор сильно загрязнен, протрите его тряпочкой, смоченной в теплой воде.

Очистка панель воздухоприемника

- Снимите панель воздухоприемника.
- Протрите панель мягкой сухой тканью.

⚠ ОСТОРОЖНО

- Не мойте панель воздухоприемника водой.

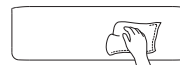

Как открывать и закрывать панель воздухоприемника

Открытие

Поставив пальцы на углы с обеих сторон панели, потяните ее на себя таким образом, чтобы она открылась под углом приблизительно в 60 градусов.

Закрывание

Равномерно нажмите на оба угла панели, а затем слегка нажмите на нее по центру.

Как снимать и устанавливать панель воздухоприемника

1. Основная конструкция

○ : Крюк

A: Панель воздухоприемника с внешней стороны

B: Панель воздухоприемника с внутренней стороны

Основной корпус

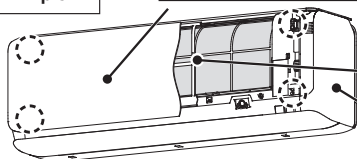

ПРИМЕЧАНИЕ

- Открытие и закрытие панель воздухоприемника этого модуля осуществляется электродвигателем.
- Ненадлежащее обращение с панелью приведет к механическому повреждению и нарушит работу механизма открытия и закрытия панели.
- Не прикладывайте чрезмерных усилий для закрытия панель воздухоприемника. Панель воздухоприемника будет закрыта автоматически при включении питания кондиционера.

2. Снятие панель воздухоприемника

(1) Открытие

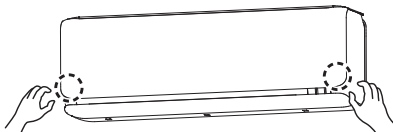

Удерживая нижние углы детали A, снимите крюк с основного корпуса.

(2) Снятие

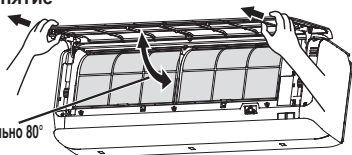

Приблизительно 80°

Поднимите деталь A приблизительно на 80 градусов.

Удерживая обе панели, снимите их, потянув панели на себя.

Удерживайте обе панели

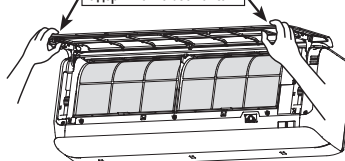

Поднимите детали A и B, удерживая их вместе.

(3) Установка

Вставьте держатель панели в паз на передней панели из показанного слева положения, возьмитесь за панель по краям в нижней части, медленно опустите ее, затем слегка нажмите, чтобы сработала защелка.

ПРИМЕЧАНИЕ

Засорение воздушного фильтра пылью и т.д. отрицательно влияет на работу прибора в режимах охлаждения/отопления, и при этом повышается уровень шума. Загрязнение может также привести к излишнему потреблению электроэнергии. Пожалуйста регулярно чистите фильтр воздуха.

В конце сезона

- 1** Включите вентилятор на 2-3 часа.
Просушите внутренние детали прибора.
- 2** Остановите устройство и отключите источник питания.
Когда устройство не выполняет какие-либо операции, оно потребляет приблизительно 4 Вт. Отключение источника питания позволит сэкономить потребление энергии и затраты.
- 3** Прочистите фильтры воздуха и установите их на место.
- 4** Прочистите внутренний и наружный приборы.
- 5** Извлеките батарейки из пульта дистанционного управления.

В начале сезона

- 1** Убедитесь в том, что провод заземления не оборван и не отключен.
- 2** Убедитесь в отсутствии коррозии или ржавчины на монтажном основании наружного модуля.
- 3** Убедитесь в отсутствии предметов, которые могут препятствовать движению воздушного потока в области входных и выходных воздушных отверстий на внутреннем и наружном модуле.
- 4** Включите источник питания.
- 5** Вставьте батарейки в пульт дистанционного управления.

Установка, осмотр и замена фильтра очистки воздуха

1. Откройте панель воздухоприемника и выньте воздушные фильтры.  Стр. 301

2. Извлеките светло-оранжевый фильтр удаления аллергенов (Светло-оранжевый) из кондиционера воздуха и осмотрите фильтр. Для очистки фильтра удаления аллергенов от пыли или грязи используйте пылесос. Замените фильтр удаления аллергенов, если его невозможно очистить или он использовался более 1 года.

(Фильтр удаления аллергенов необходимо заменять 1 раз в год. Однако действительное время замены может отличаться в зависимости от условий эксплуатации фильтра).

Извлеките оранжевый фотокаталитический моющийся дезодорирующий фильтр (Оранжевый) из кондиционера воздуха и осмотрите фильтр. Периодически удаляйте любую пыль или грязь с фотокаталитического моющегося дезодорирующего фильтра. Если фотокаталитический моющийся дезодорирующий фильтр частично загрязнен, его можно промыть водой. Так как фильтр очень хрупкий, не прикладывайте чрезмерных усилий при его очистке. После промывки высушите фильтр на солнечном свете. Дезодорирующий эффект фильтра восстанавливается под воздействием солнечного света.

3. Установите фильтр очистки воздуха в кондиционер воздуха.

ПРИМЕЧАНИЕ

- Фильтр удаления аллергенов и фотокаталитический моющийся дезодорирующий фильтр могут устанавливаться с правой или с левой стороны кондиционера воздуха.
- Фильтр удаления аллергенов необходимо устанавливать светло-оранжевой стороной вперед.

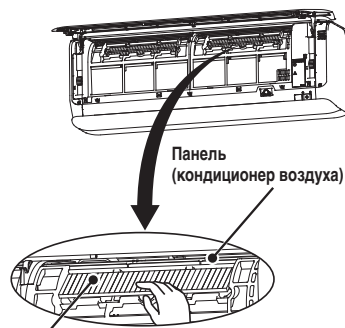

Панель (кондиционер воздуха)
Фильтр очистки воздуха

4. Установите воздушные фильтры и закройте панель воздухоприемника.  Стр. 301

⚠ ОСТОРОЖНО

- Теплообменник может травмировать ваши пальцы.
- Устойчиво расположитесь на стремянке или другом неподвижном предмете во время удаления панель воздухоприемника и фильтры.

Для получения нового фильтра очистки воздуха обратитесь к Вашему дилеру.

Элемент	Функция	Цвет
Фильтр удаления аллергенов	Энергия энзимов используется для снижения количества аллергенов, накапливающихся на фильтре.	Светло-оранжевый
Фотокаталитический моющийся дезодорирующий фильтр	Источники неприятных запахов уничтожаются на фильтре в результате дезодорирующего эффекта.	Оранжевый

Советы по установке кондиционера

Подходящее место для установки

- Не ставьте перед внутренним модулем какие-либо препятствия, которые могут воспрепятствовать нормальной вентиляции и работе кондиционера.
- Не устанавливайте устройство в следующих местах:
 - В местах, где существует опасность утечки воспламеняющихся газов.
 - В местах значительного разбрызгивания масла.
- Где возможны поломки, связанные с установкой прибора рядом с минеральным источником, генерирующим сернистые газы или на морском курорте, подверженном воздействию морских ветров. Проконсультируйтесь у Вашего дилера.
- Кондиционер воздуха и пульт дистанционного управления должны находиться на расстоянии как минимум 1 м от телевизора или радиоприемника.
- Проводите дренаж жидкости, полученной в результате осушения воздуха, из внутреннего прибора в месте, где влага отводится полностью.

Следите за уровнем рабочего шума

- При установке прибора следите за тем, чтобы место установки смогло выдержать вес прибора и не увеличивало уровень рабочего шума или вибрации. Если существует вероятность того, что вибрация может передаваться по дому, закрепите устройство с помощью виброзащитных прокладок, устанавливаемых между устройством и монтажными деталями.
- Выберите такое место, где холодный или теплый воздух, или шум из внутреннего и наружного модуля не помешают вашим соседям.
- Не оставляйте никаких препятствий рядом с входным и выходным воздушным отверстием внутреннего прибора. Это может привести к неправильному функционированию кондиционера и увеличению уровня рабочего шума.
- Если вы услышите необычный шум во время работы прибора, обратитесь к Вашему дилеру.

Проверки и уход за прибором

В зависимости от условия эксплуатации внутренние части кондиционера могут загрязниться через несколько лет работы. Загрязнение снижает эффективность работы устройства. В дополнение к обычной чистке рекомендуется проводить проверки и техническое обслуживание. (долговечность исправного кондиционера увеличивается)

- Для проведения проверок и технического обслуживания обратитесь к Вашему дилеру или дистрибьютору. (За предоставление этих услуг взимается плата).
- Мы рекомендуем проводить проверки и техническое обслуживание вне рабочего сезона.
- Если шнур питания данного прибора поврежден, его замена должна производиться ремонтной организацией, назначенной заводом-изготовителем, так как в данном случае необходим специальный инструмент.

Возможные неисправности и способы их устранения

Перед тем, как вызвать сервисную службу, пожалуйста, произведите следующие проверки.

Кондиционер не работает.

- Возможно, выключен выключатель питания?
- Установлен ли таймер в положение "ON"?
- Возможно, произошло отключение электроснабжения или перегорел предохранитель?

Слабое охлаждение или отопление

- Установили ли Вы термостат на подходящую температуру?
- Чист ли фильтр воздуха? (Не засорен?)
- Возможно, Вы забыли закрыть двери или окна?
- Возможно в помещении проникают прямые солнечные лучи?
- Возможно, в помещении работает источник тепла?
- Возможно, в помещении слишком много людей?

Если кондиционер воздуха не работает должным образом после того, как Вы произвели указанные слева проверки, или если у Вас остаются сомнения после ознакомления с информацией на странице 304, или если присутствуют симптомы, описанные на странице 305, отключите питание и обратитесь к своему дилеру.

Примечание

Воздушный поток

При запуске режима HEATING (отопление) не выдувается воздух. Лампочка RUN медленно мигает (1,5 секунд ВКЛ, 0,5 секунд ВЫКЛ.)	Выход воздуха остановлен с тем, чтобы предотвратить выдувание холодного воздуха до того момента, пока не прогреется теплообменник. (от 2 до 5 минут)
При работе в режиме HEATING (отопление) в течение 5–15 минут не выдувается воздух или кратковременно выдувается холодный воздух. Лампочка RUN медленно мигает (1,5 секунд ВКЛ, 0,5 секунд ВЫКЛ.)	При низкой уличной температуре и высокой влажности прибор иногда автоматически выполняет операцию размораживания. Пожалуйста подождите. В процессе размораживания из наружного прибора иногда капает вода или выходит пар.
При запуске режима DRY (высушивание) отсутствует воздушный поток. (Лампочка RUN горит)	Вентилятор внутреннего прибора может останавливаться для предотвращения повторного испарения извлеченной влаги и для сбережения электроэнергии.

Шум

Слышен слабый булькающий звук.	Этот звук вызван циркулированием хладагента внутри прибора.
Слышно слабое потрескивание.	Оно вызвано тепловым расширением или сжатием.
Вы слышите шипенье или щелкающий звук.	Это является следствием работы клапана управления хладагента или электрических компонентов.
Из внешнего блока слышится свистящий шум.	Это говорит об увеличении или уменьшении скорости вращения компрессора.
Иногда при включении кондиционера в течение непродолжительного времени слышится шипение.	Это связано с прекращением работы другого внутреннего блока.

Другое

Устройство не удается запустить сразу же после его остановки.	Перезапуск заблокирован на 3 минуты после того, как вы остановили работу устройства для его защиты. 3-минутный таймер защиты в микрокомпьютере автоматически запустит устройство.
В режиме COOL из прибора выпускается пар.	Это может происходить при очень высокой комнатной температуре и влажности в помещении. Выход пара прекращается при снижении температуры и уровня влажности.
Можно почувствовать запах.	Воздух, выдуваемый во время работы кондиционера, может пахнуть. Это вызвано попаданием в прибор табачного дыма или косметических средств.
После перерыва в подаче электропитания и его возобновления устройство не запускается.	Если функция автоматического перезапуска не настроена, устройство не перезапустится. Для перезапуска кондиционера воспользуйтесь пультом дистанционного управления.
Не принимаются сигналы с пульта дистанционного управления.	Сигналы с пульта дистанционного управления могут не приниматься в случае, если приемник сигналов на кондиционере попал в зону воздействия прямых солнечных лучей или иного яркого источника света. В этом случае уберите солнечное освещение или ослабьте источник иного освещения.
На выдувных решетках прибора возможно образование влаги.	Если в условиях высокой влажности прибор долгое время не эксплуатировался, на выдувных решетках возможно образование влаги и капание воды.
Вентилятор не может остановиться сразу же после остановки прибора.	Вентилятор внутреннего прибора : Вентилятор не будет останавливаться после 2 часов, если установлена операция SELF CLEAN (самоочистка). Вентилятор внешнего прибора : Для защиты прибора вентилятор не будет останавливаться в течение приблизительно 1 минуты.
Лампочка RUN будет продолжать гореть, несмотря на то, что работа была остановлена.	Индикатор RUN горит во время выполнения операции SELF CLEAN (самоочистка). После окончания операции SELF CLEAN (самоочистка) индикатор погаснет.

Обратитесь к своему дилеру

■ Незамедлительно выключите выключатель питания и обратитесь с Вашему дилеру в любой из нижеописанных ситуаций:

- Постоянно перегорает предохранитель или выключатель.
- Оболочка кабеля потрескалась.
Кабель питания сильно нагревается.
- Начинаются неполадки в работе телевизора, радиоприемника или иного оборудования.
- Выключатель не включается должным образом.
- Во время работы слышен странный шум.
- При любых ненормальных явлениях немедленно отключите источник питания и вновь включите его через 3 минуты. Устройство продолжает работать ненормально даже после его перезапуска с помощью кнопки ON/OFF (вкл/выкл) на пульте дистанционного управления.
- На дисплее устройства быстро мигают (0,5 секунды ON (вкл), 0,5 секунды OFF (выкл)) индикаторы RUN (работа) и TIMER (таймер) или индикаторы не работают.

Функция автоматического перезапуска

- Функция перезапуска запоминает состояние работы кондиционера непосредственно перед аварийным отключением питания, а затем, при возобновлении подачи питания, автоматически возобновляет работу, с теми же режимами, что и до отключения.
- Следующие установки будут отменены:
 - ① Установки таймера
 - ② Работа в режиме HIGH POWER (высокой мощности)

ПРИМЕЧАНИЕ

- Функция перезапуска включена, когда кондиционер отгружается с завода. Проконсультируйтесь у Вашего дилера, если эту функцию следует отменить.
- При сбое подачи энергии установленное значение таймера отменяется. Когда подача энергии возобновится, переустановите таймер.

О многосоставном кондиционере воздуха

Совместная работа

- Кондиционеры воздуха не могут одновременно работать в различных режимах, например, один прибор - в режиме Охлаждения ("Cool"), а другой прибор - в режиме Отопления ("Heat").
- При работе в различных режимах тот кондиционер воздуха, который включился в режим первым, получит приоритет, что означает, что другой кондиционер воздуха, включившийся позднее, будет работать в режиме вентиляции.
- Если необходимо предоставить приоритет кондиционеру, запущенному позднее, либо остановите кондиционер, имеющий приоритет в данный момент, либо измените режим работы прибора, задействованного первым, так, чтобы он совпадал с режимом работы прибора, задействованного вторым.
- Если другие внутренние устройства работают в разных режимах, индикатор RUN горит.

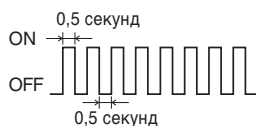

Автоматический режим

- Когда переключатель режимов на пульте дистанционного управления установлен на автоматический режим (AUTO), кондиционер воздуха автоматически выбирает Охлаждение (COOL) или Сушку (HEAT) в момент запуска в зависимости от температуры в помещении.
- Во время совместной работы нескольких приборов кондиционера воздуха режимы работы могут автоматически изменяться, реагируя на температуру в различных помещениях; в результате это приведет к остановке наружного прибора. В таком случае необходимо использовать режим ОХЛАЖДЕНИЯ (COOL) или ОТОПЛЕНИЯ (HEAT) вместо АВТОМАТИЧЕСКОГО (AUTO) режима. (Это касается только тех ситуаций, когда используется более, чем один кондиционер воздуха.)

Операция регенерации хладагента (масляного)

- Если все внутренние приборы не работают в один и тот же продолжительный период времени, производительность охлаждения или обогрева может быть временно снижена. Это происходит вследствие выполнения процесса регенерации хладагента (масляного) в неработающих внутренних приборах. В это время может быть слышен звук потока хладагента в остановленных внутренних приборах.

Функция самодиагностики

■ Мы стремимся к постоянному совершенствованию изделий путем установки индикаторов, указывающих на появление каждой из описанных ниже неисправностей:

		Описание неисправности	Причина
Горит лампочка TIMER	Лампочка RUN		
	Мигает 1-раз	Ошибка датчика 1 теплообменника внутреннего модуля	<ul style="list-style-type: none"> Порван провод датчика 1 теплообменника, плохо подключен разъем
	Мигает 2-раза	Ошибка датчика температуры в помещении	<ul style="list-style-type: none"> Обрыв провода датчика температуры в помещении, плохой контакт в соединении
	Мигает 3-раза	Ошибка датчика 3 теплообменника внутреннего модуля	<ul style="list-style-type: none"> Порван провод датчика 3 теплообменника, плохо подключен разъем
	Мигает 5-раз	Ошибка электронной цепи	<ul style="list-style-type: none"> Ошибка электронной цепи или плохой контакт в соединении
	Мигает 6-раз	Ошибка двигателя внутреннего вентилятора	<ul style="list-style-type: none"> Неисправен двигатель вентилятора, плохой контакт в соединении
	Мигает 7-раз	Недостаточное количество хладагента Рабочий клапан закрыт	<ul style="list-style-type: none"> Недостаточное количество хладагента, утечка Рабочий клапан закрыт

		Описание неисправности	Причина
Лампочка RUN продолжает мигать	Лампочка TIMER		
	Мигает 1-раз	Ошибка датчика наружной температуры	<ul style="list-style-type: none"> Обрыв провода датчика наружной температуры, плохой контакт в соединении
	Мигает 2-раза	Ошибка датчика теплообменника наружного модуля	<ul style="list-style-type: none"> Порван провод датчика теплообменника, плохо подключен разъем
	Мигает 4-раза	Ошибка датчика нагнетательного трубопровода	<ul style="list-style-type: none"> Поврежден провод датчика нагнетательного трубопровода. Слабый контакт соединителя
	Мигает 5-раза	Сбой датчика всасывающей трубки	<ul style="list-style-type: none"> Порван провод датчика всасывающей трубки, плохо подключен разъем

		Описание неисправности	Причина
Горит лампочка RUN	Мигает 1-раз	Отсутствие тока	<ul style="list-style-type: none"> Блокировка компрессора, размыкание фазы на выходе компрессора, короткое замыкание транзистора в сети питания, закрытие рабочего клапана
	Мигает 2-раза	Неисправность наружного блока	<ul style="list-style-type: none"> Неисправна магистраль компрессора Засорение компрессора
	Мигает 3-раза	Чрезмерный ток	<ul style="list-style-type: none"> Перегрузка во время работы, превышение нагрузки во время охлаждения
	Мигает 4-раза	Ошибка транзистора	<ul style="list-style-type: none"> Транзистор поврежден
	Мигает 5-раз	Перегрев компрессора	<ul style="list-style-type: none"> Недостаток хладагента, неисправный датчик выпускной трубы, закрыт рабочий клапан
	Мигает 6-раз	Ошибка передачи сигнала	<ul style="list-style-type: none"> Неисправный источник питания, обрыв сигнального провода, неисправность платы внутреннего/наружного блока
	Мигает 7-раз	Ошибка двигателя внешнего вентилятора	<ul style="list-style-type: none"> Дефектный двигатель вентилятора, плохое соединение разъема
	Продолжает мигать	Защита системы охлаждения от высокого давления	<ul style="list-style-type: none"> Превышение нагрузки во время охлаждения, короткое замыкание наружного блока

Лампочка RUN мигает 2-раза	Мигает 2-раза	Заблокирован ротор	<ul style="list-style-type: none"> Неисправен компрессор Размыкание фазы компрессора Неисправны платы наружного блока
----------------------------	---------------	--------------------	--

Лампочка RUN мигает 7-раз	Мигает 1-раз	Рабочий клапан закрыт	<ul style="list-style-type: none"> Рабочий клапан закрыт
---------------------------	--------------	-----------------------	---

Не горит лампочка RUN	Продолжает мигать	Открыта панель воздухоприемника	<ul style="list-style-type: none"> Открыта панель воздухоприемника
-----------------------	-------------------	---------------------------------	---



MITSUBISHI HEAVY INDUSTRIES THERMAL SYSTEMS, LTD.

16-5 Konan 2-chome, Minato-ku, Tokyo, 108-8215, Japan
<http://www.mhi-mth.co.jp/en/>

MITSUBISHI HEAVY INDUSTRIES AIR-CONDITIONING EUROPE, LTD.

7 Roundwood Avenue, Stockley Park, Uxbridge, Middlesex, UB11 1AX, United Kingdom
Tel : +44-20-7025-2750
Fax: +44-20-7025-2751
<http://www.mhiae.com/>

MITSUBISHI HEAVY INDUSTRIES AIR-CONDITIONERS AUSTRALIA, PTY. LTD.

9C Commercial Road Kingsgrove NSW 2208 PO BOX 318 Kingsgrove NSW 1480
Tel : +61-2-8571-7977
Fax: +61-2-8571-7992
<https://www.mhial.com.au/>